

atlas régional

effectifs d'étudiants
en 2006-2007



Cet ouvrage est édité par

**le ministère de l'Enseignement supérieur
et de la Recherche**

Direction de l'évaluation,
de la prospective et de la performance
61/65 rue Dutot
75015 Paris

Directeur de la publication

Daniel Vitry

**Rédaction en chef / Bureau des outils
pour le pilotage de l'enseignement supérieur
et de la recherche universitaire (Depp C3)**

Marie-Hélène Prieur
Yann Caradec

**A contribué à cette édition / Bureau des études
statistiques de l'enseignement supérieur (Depp C1)**

Jérôme Fabre

**Mise en page PAO / Département
de la valorisation et de l'édition (Depp DVE)**

Solange Guégeais

Impression

Imprimerie Moderne de l'Est

**Vente Depp / Département
de la valorisation et de l'édition**

Service commercial

tél 01 55 55 72 04

fax 01 55 55 72 29

mél diffusion.vente@duroc.adc.education.fr

atlas régional

effectifs d'étudiants
en 2006-2007

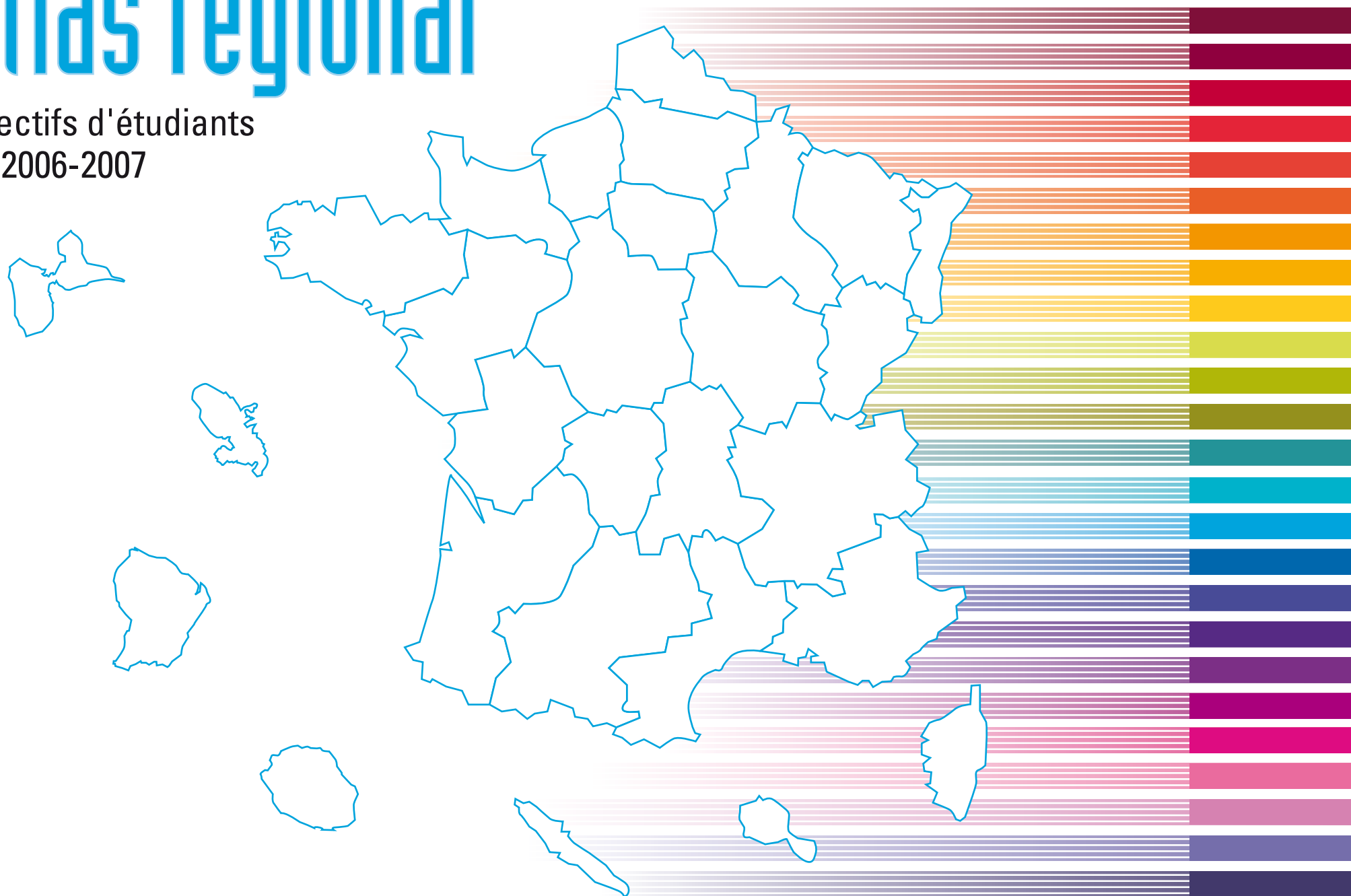

notes de lecture

Cet atlas présente les effectifs d'étudiants inscrits dans les établissements et les formations de l'enseignement supérieur, recensés dans les systèmes d'information et enquêtes du ministère de l'Enseignement supérieur et de la Recherche, du ministère de l'Agriculture, de la pêche et du ministère de la Santé, de la jeunesse, des sports et de la vie associative.

Le regroupement de ces sources peut entraîner, à la marge, la présence de doubles comptes dans les effectifs d'inscrits dans l'enseignement supérieur, car les étudiants peuvent s'inscrire à plusieurs formations sans être repérés du fait de l'absence d'identifiant unique.

L'unité géographique utilisée dans cet ouvrage est l'unité urbaine, que l'on peut assimiler à l'agglomération ; pour l'Île-de-France, l'unité géographique retenue est la commune.

pour en savoir plus

L'atlas régional des effectifs étudiants est consultable et téléchargeable sur les sites :

du ministère de l'Éducation nationale

www.education.gouv.fr/pid132/les-publications.html

et du ministère de l'Enseignement supérieur et de la Recherche

www.enseignementsup-recherche.gouv.fr.



sommaire des cartes et tableaux

1 - l'enseignement supérieur en France	7
> avant-propos	8
01 > les étudiants inscrits dans l'enseignement supérieur à la rentrée 2006	9
02 > les sites de l'enseignement supérieur	10
03 > les sites des universités	16
04 > les évolutions	23
2 - l'enseignement supérieur en région	27
> Alsace	31
> Aquitaine	37
> Auvergne	43
> Bourgogne	49
> Bretagne	55
> Centre	61
> Champagne-Ardenne	67
> Corse	73
> Franche-Comté	79
> Languedoc-Roussillon	85
> Limousin	91
> Lorraine	97

> Midi-Pyrénées	103
> Nord – Pas-de-Calais	109
> Basse-Normandie	115
> Haute-Normandie	121
> Pays de la Loire	127
> Picardie	133
> Poitou-Charentes	139
> Provence – Alpes – Côte d'Azur	145
> Rhône-Alpes	151
> Île-de-France	159
> Antilles-Guyane	175
> La Réunion	181
> Collectivités d'outre-mer	187

annexes	193
> sources	194
> lexique	195
> sigles	196
> abréviations	196



l'enseignement supérieur en France

> avant-propos

**01 > les étudiants inscrits dans l'enseignement
supérieur à la rentrée 2006**

02 > les sites de l'enseignement supérieur

03 > les sites des universités

04 > les évolutions

cycles en universités

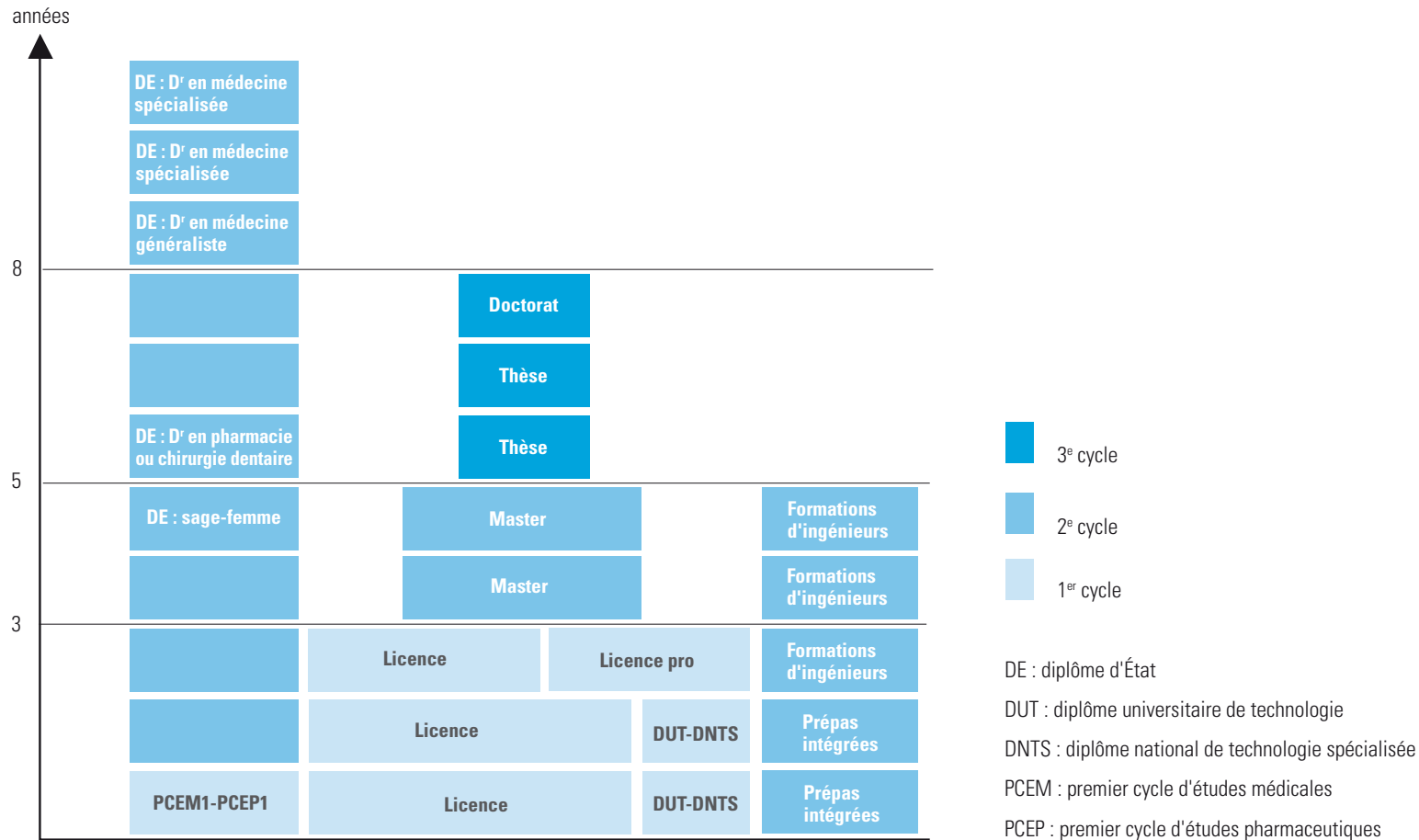

AVERTISSEMENT

Les 1^{er}, 2^e et 3^e cycles actuels ne correspondent pas aux cycles des éditions précédentes, suite à l'harmonisation des cursus d'enseignement supérieur européen. Le nombre, la nature et la durée des cycles peuvent varier en fonction des études dispensées. Au cours de chaque cycle sont délivrés des diplômes nationaux ou des diplômes d'établissement sanctionnant les connaissances, les compétences ou les éléments de qualification professionnelle acquis. Les grades de licence, de master et de doctorat sont conférés respectivement à l'issue du 1^{er}, du 2^e et du 3^e cycle (article L. 612-1 du Code de l'éducation).

étudiants inscrits dans l'enseignement supérieur en 2006-2007

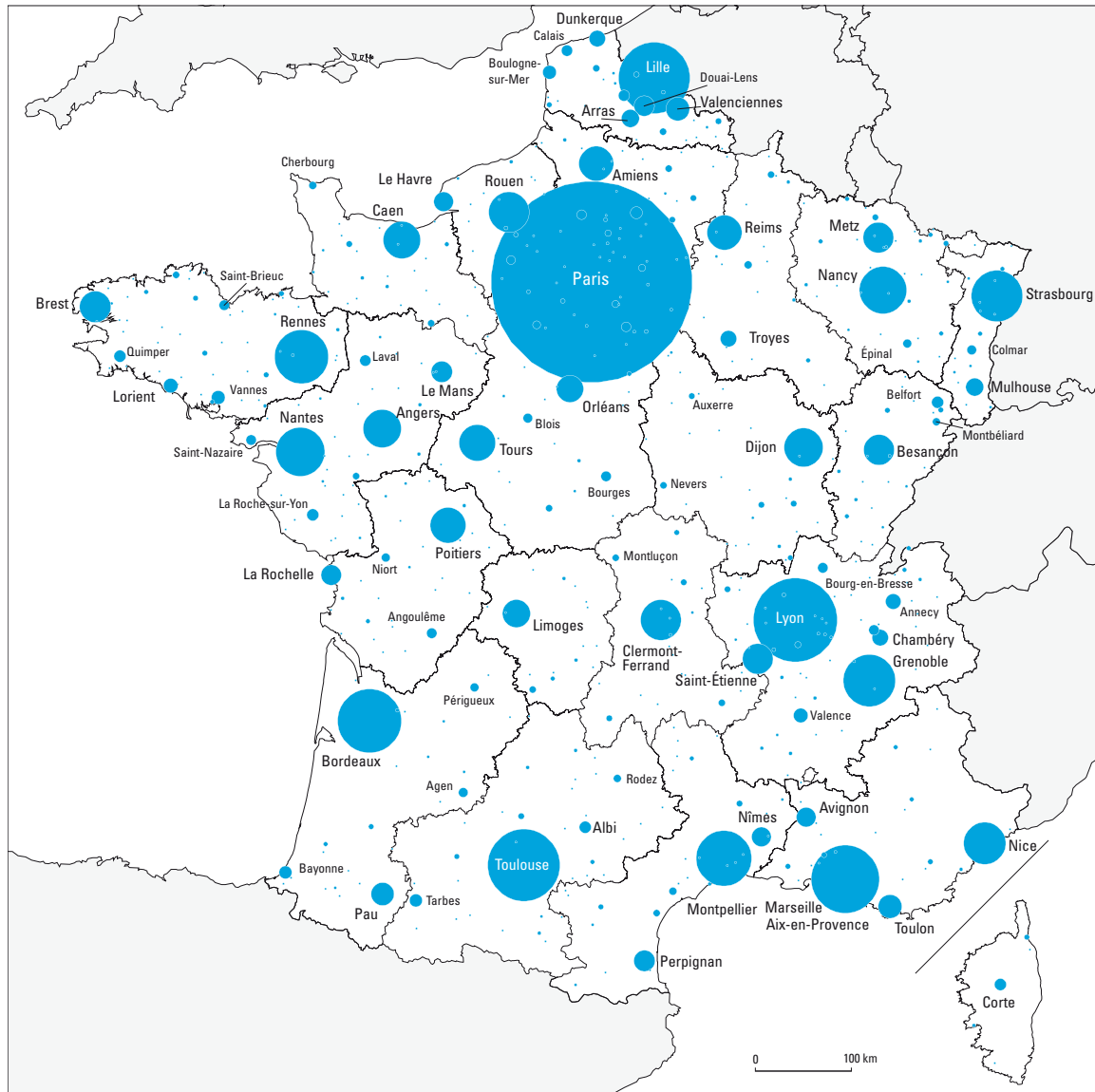

Nombre d'étudiants inscrits par unité urbaine (INSEE 1999)

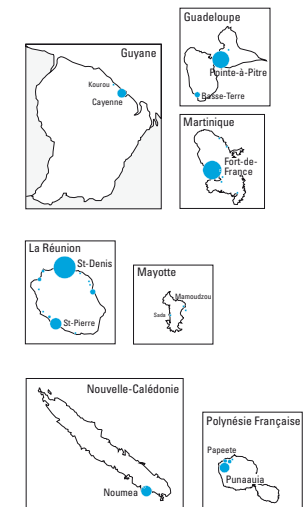
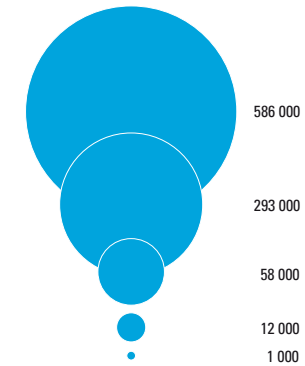

source > MESR

établissements publics sous tutelle du ministère de l'Enseignement supérieur et de la Recherche en 2006-2007

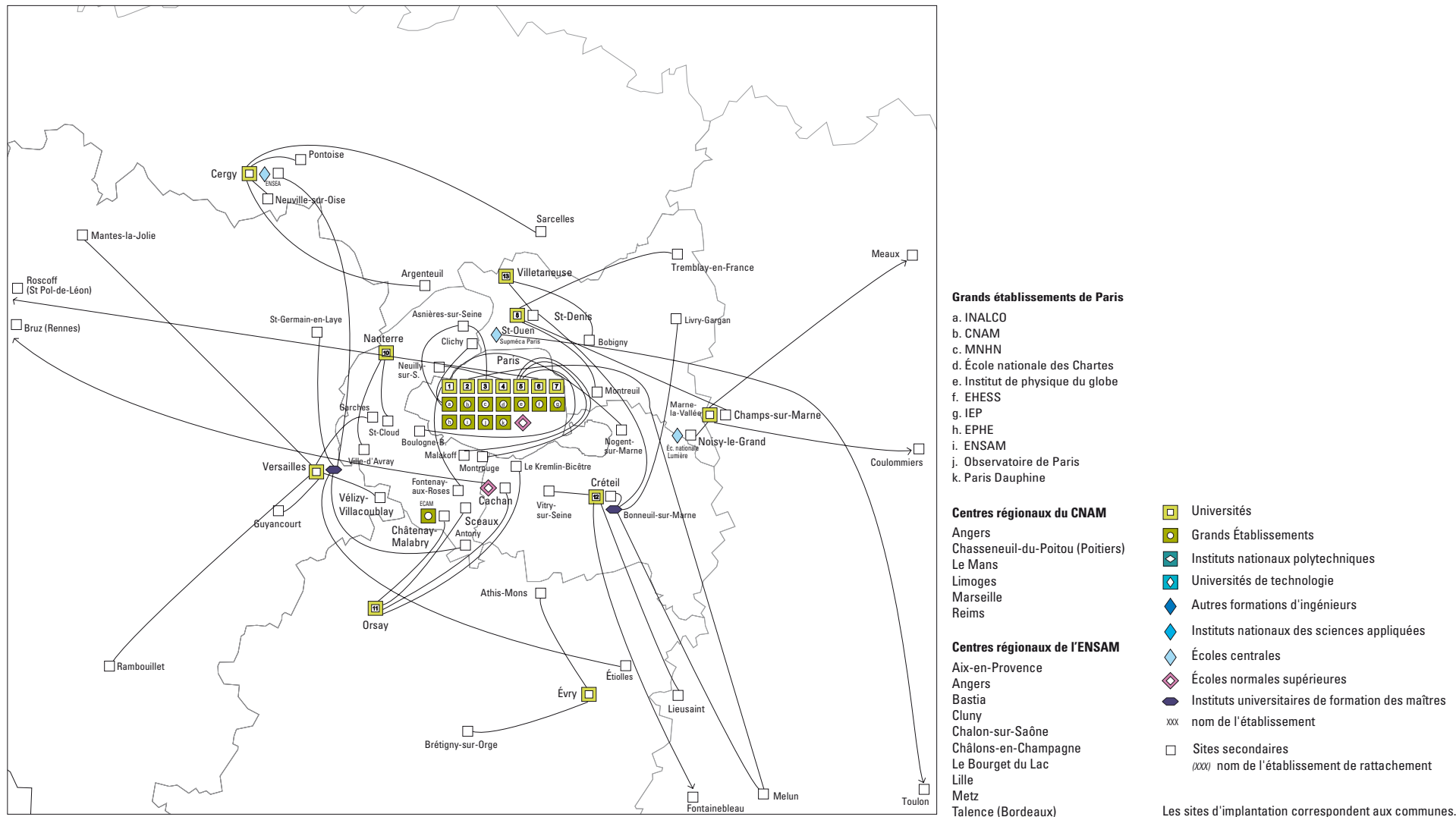

source > MESR

établissements publics sous tutelle du ministère de l'Enseignement supérieur et de la Recherche en 2006-2007

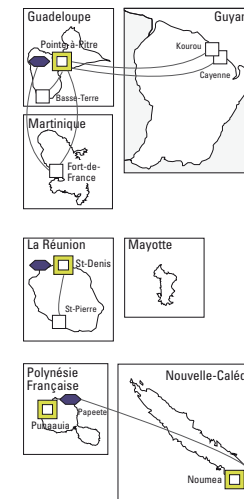
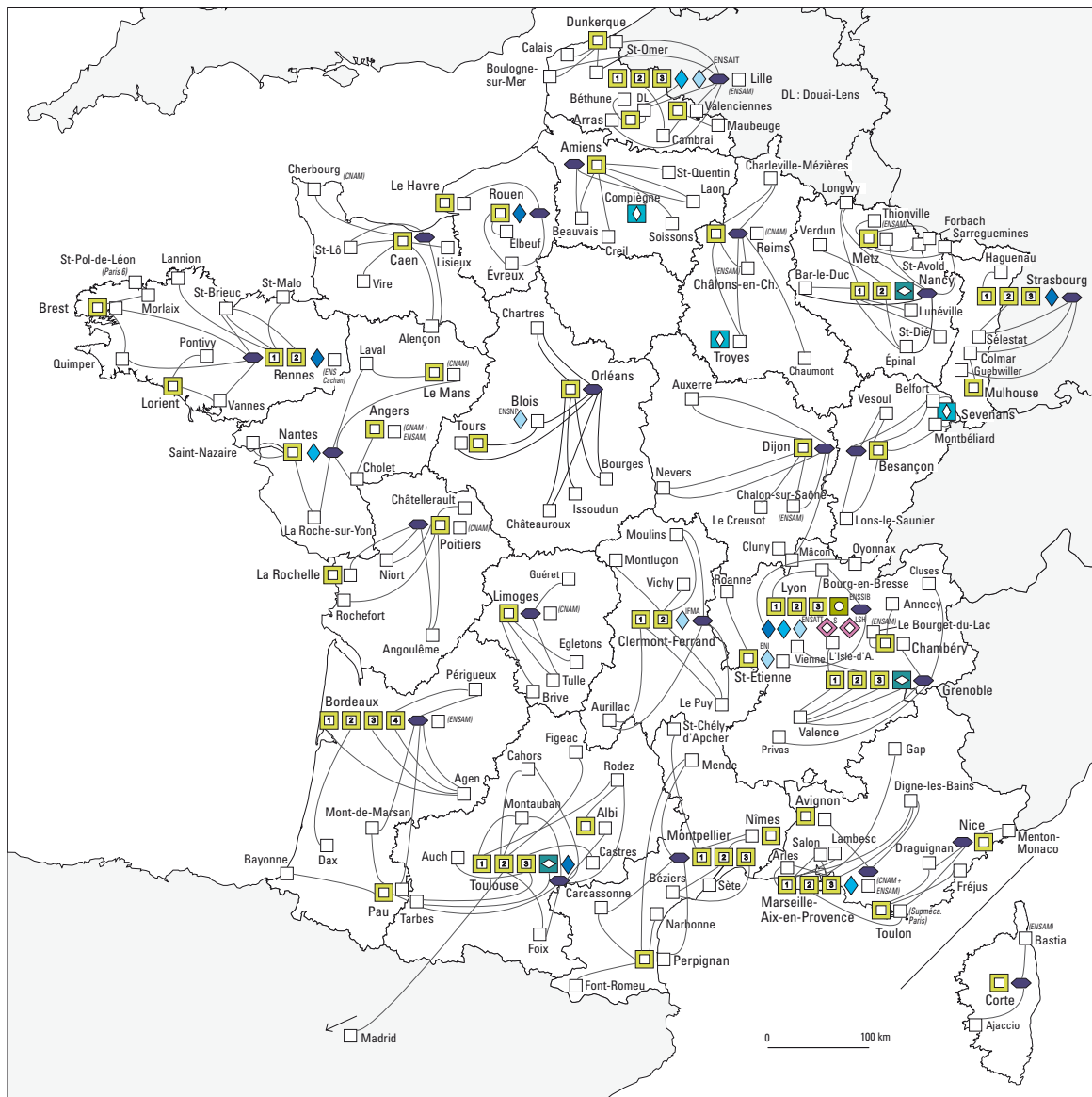

- Universités
- Grands établissements
- Instituts nationaux polytechniques
- Universités de technologie
- Autres formations d'ingénieurs
- Instituts nationaux des sciences appliquées
- Écoles centrales
- Écoles normales supérieures
- Instituts universitaires de formation des maîtres
- xxx nom de l'établissement
- Sites secondaires
- (xxx) nom de l'établissement de rattachement

Les sites d'implantation correspondent aux unités urbaines de l'INSEE (1999).

instituts universitaires de technologie en 2006-2007

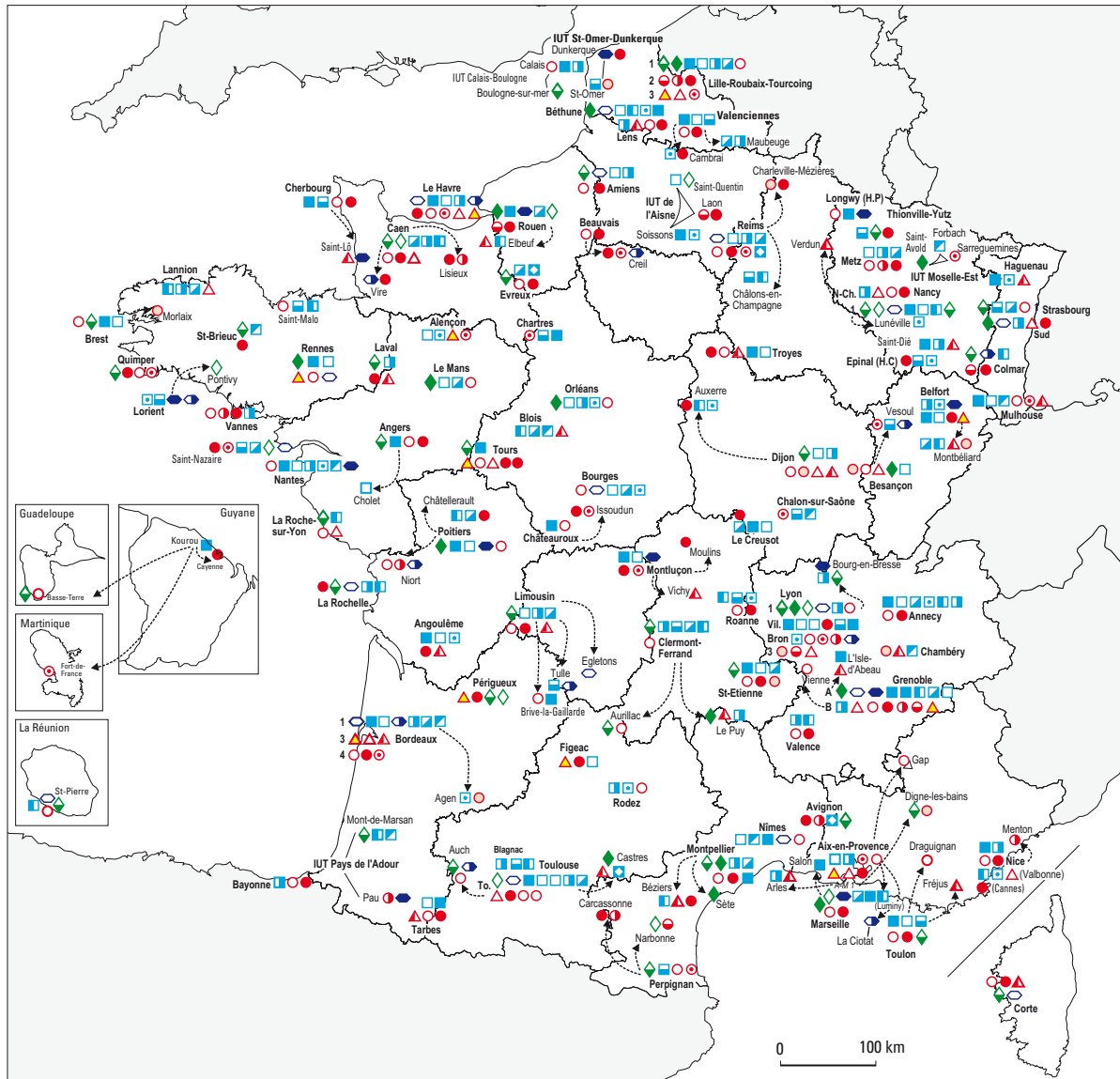

Administration, gestion, commerce

- Gestion des entreprises et des administrations
- Gestion administrative et commerciale
- Techniques de commercialisation
- Statistique et traitement informatique des données
- Carrières juridiques
- Gestion logistique et transport

Carrières sociales, information, communication

- ▲ Carrières sociales
- ▲ Information communication
- ▲ Services et réseaux de communication

Électronique, informatique, mécanique

- Génie électrique et informatique industrielle
- Génie mécanique et productique
- Informatique
- Réseaux et télécommunications
- Génie industriel et maintenance
- Mesures physiques
- Sciences et génie des matériaux
- Qualité, logistique industrielle et organisation
- Génie du conditionnement et de l'emballage

Chimie, biologie

- ◆ Chimie
- ◆ Génie chimique, génie des procédés
- ◆ Génie biologique

Travaux publics, énergie, sécurité

- Génie thermique et énergie
- Génie civil
- Hygiène, sécurité, environnement

Bordeaux : IUT de plein exercice

→ Agen : département(s) dépendant(s)

Les sites d'implantation correspondent aux unités urbaines de l'INSEE (1999), sauf pour l'Île-de-France et Provence - Alpes - Côte d'Azur

Détail par commune pour l'unité urbaine de Paris

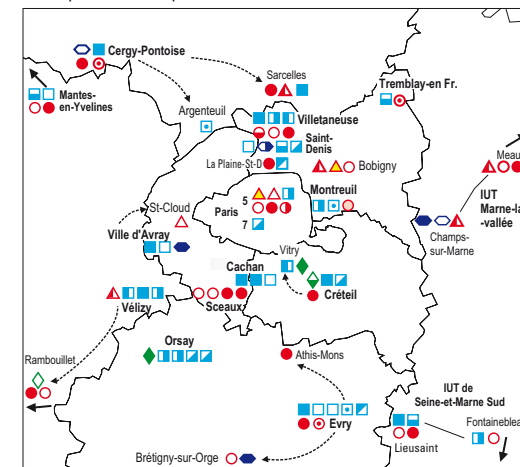

source > DGES-MESR

étudiants inscrits en formations d'IUT en 2006-2007

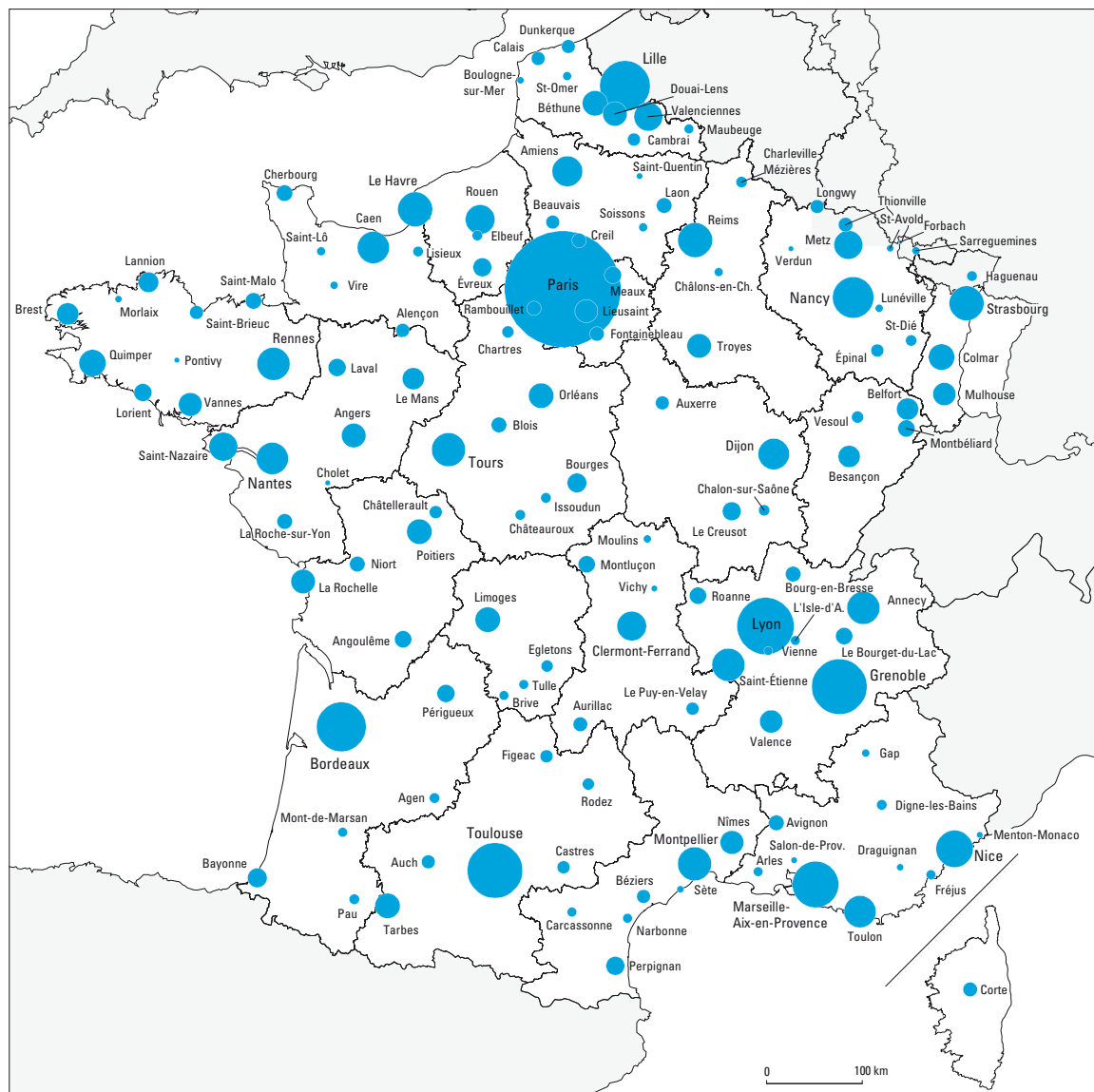

Nombre d'étudiants inscrits en formations d'IUT par unité urbaine (INSEE 1999)

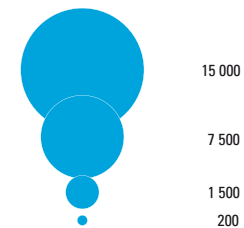

Les sites d'implantation correspondent aux unités urbaines de l'INSEE (1999).

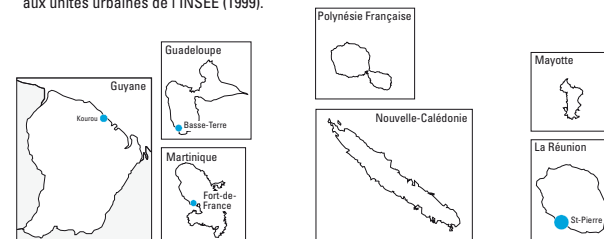

Détail par commune pour l'unité urbaine de Paris

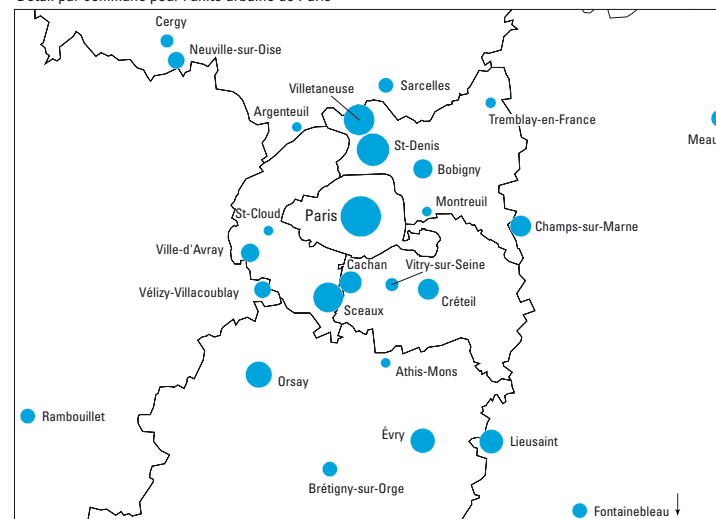

source > MESR

formations d'ingénieurs en 2006-2007

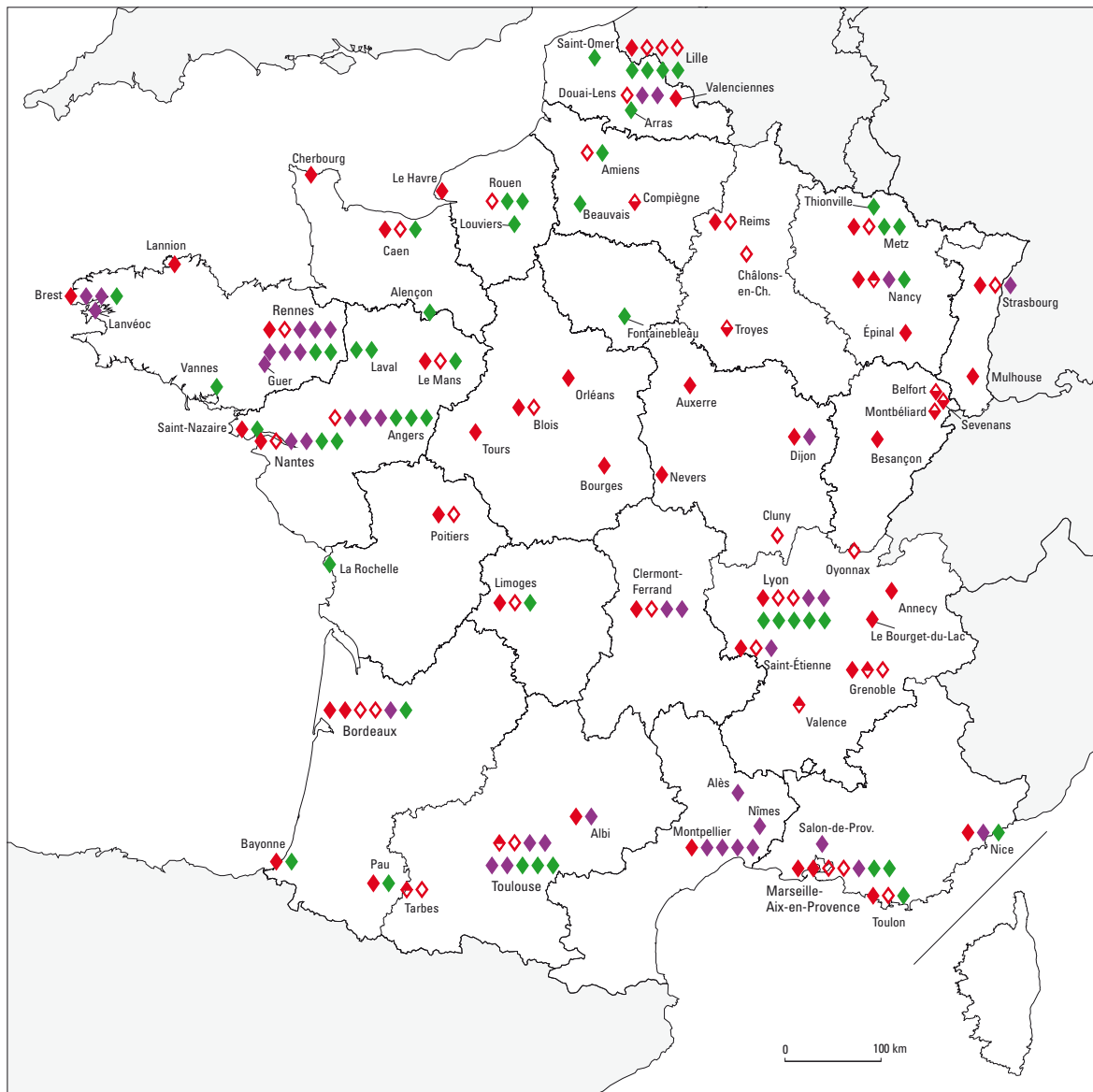

Formations sous tutelle du MESR

- ◆ universités
- ◆ UT
- ◆ INP
- ◆ autres établissements

Autres formations

- ◆ établissements dépendant d'autres ministères
- ◆ établissements du secteur privé

Le nombre de points est fonction du nombre d'établissements.

Les sites d'implantation correspondent aux unités urbaines de l'INSEE (1999), sauf pour l'Île-de-France.

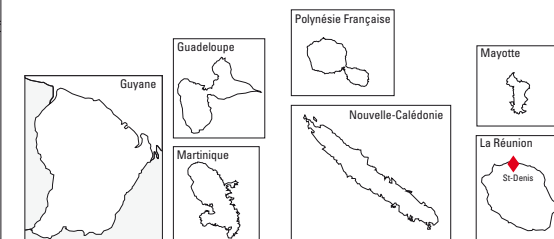

Détail par commune pour l'unité urbaine de Paris

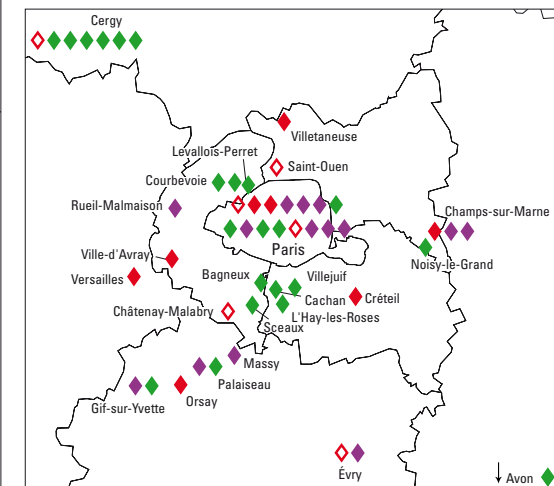

source > MESR

étudiants inscrits en formations d'ingénieurs en 2006-2007

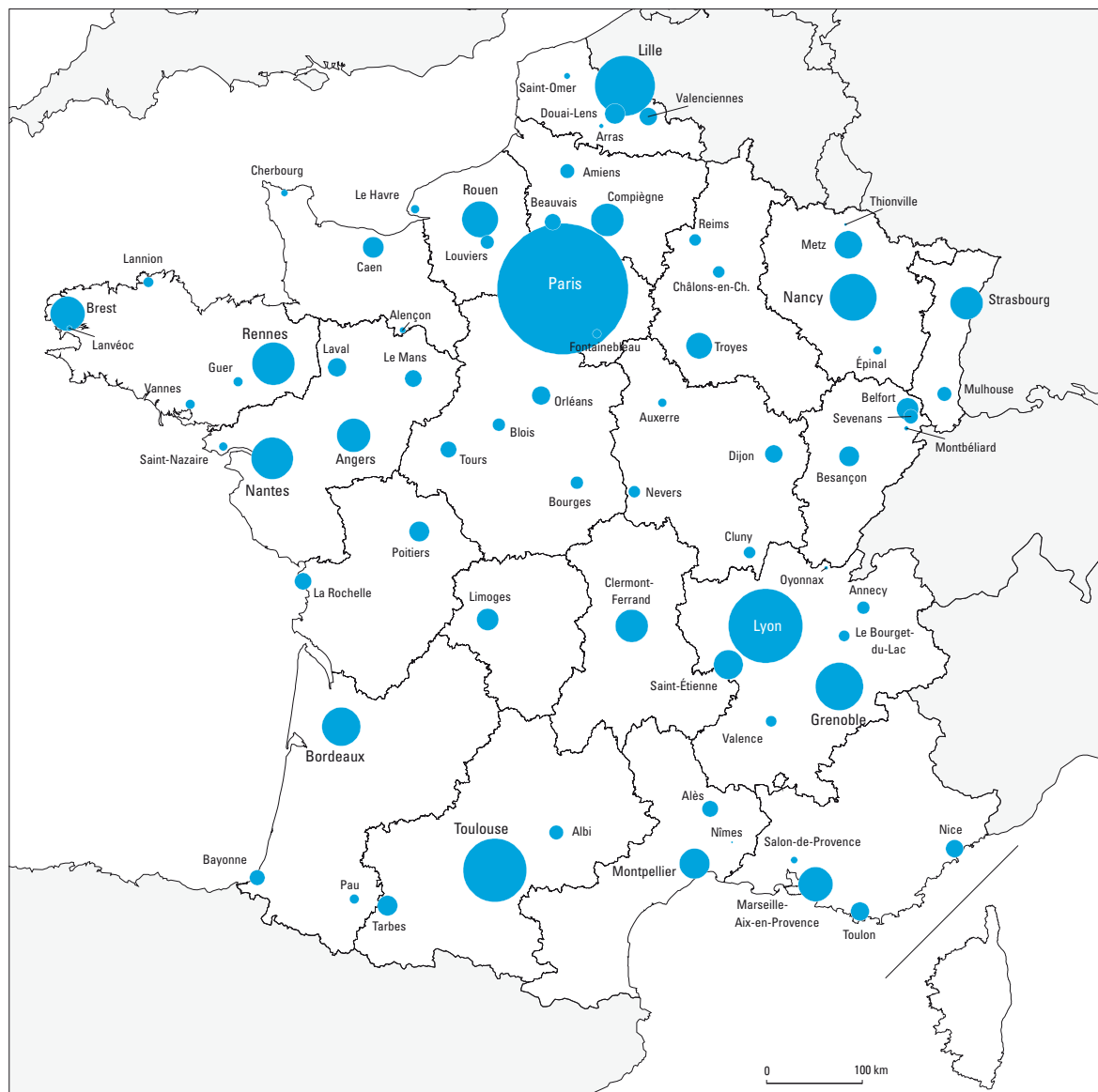

Nombre d'étudiants inscrits en formations d'ingénieurs par unité urbaine (INSEE 1999)

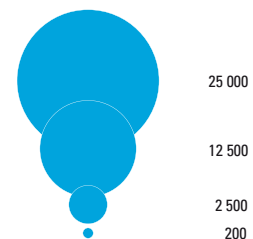

Les sites d'implantation correspondent aux unités urbaines de l'INSEE (1999), sauf pour l'Île-de-France.

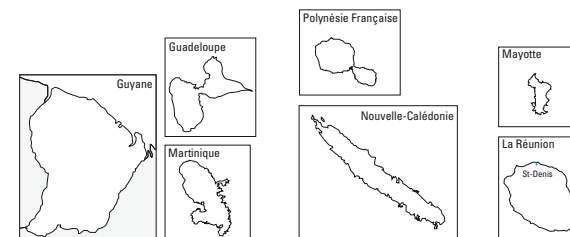

Détail par commune pour l'unité urbaine de Paris

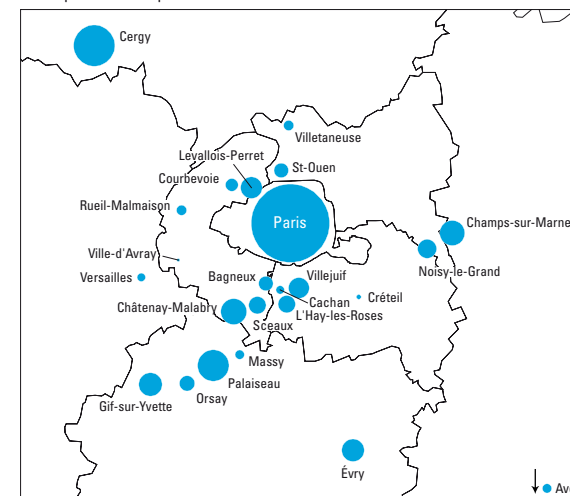

offre de formation dans les universités en 2006-2007

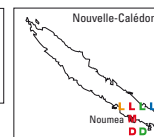
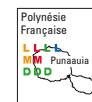
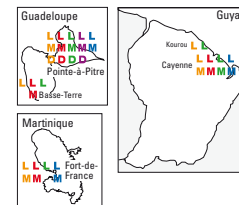
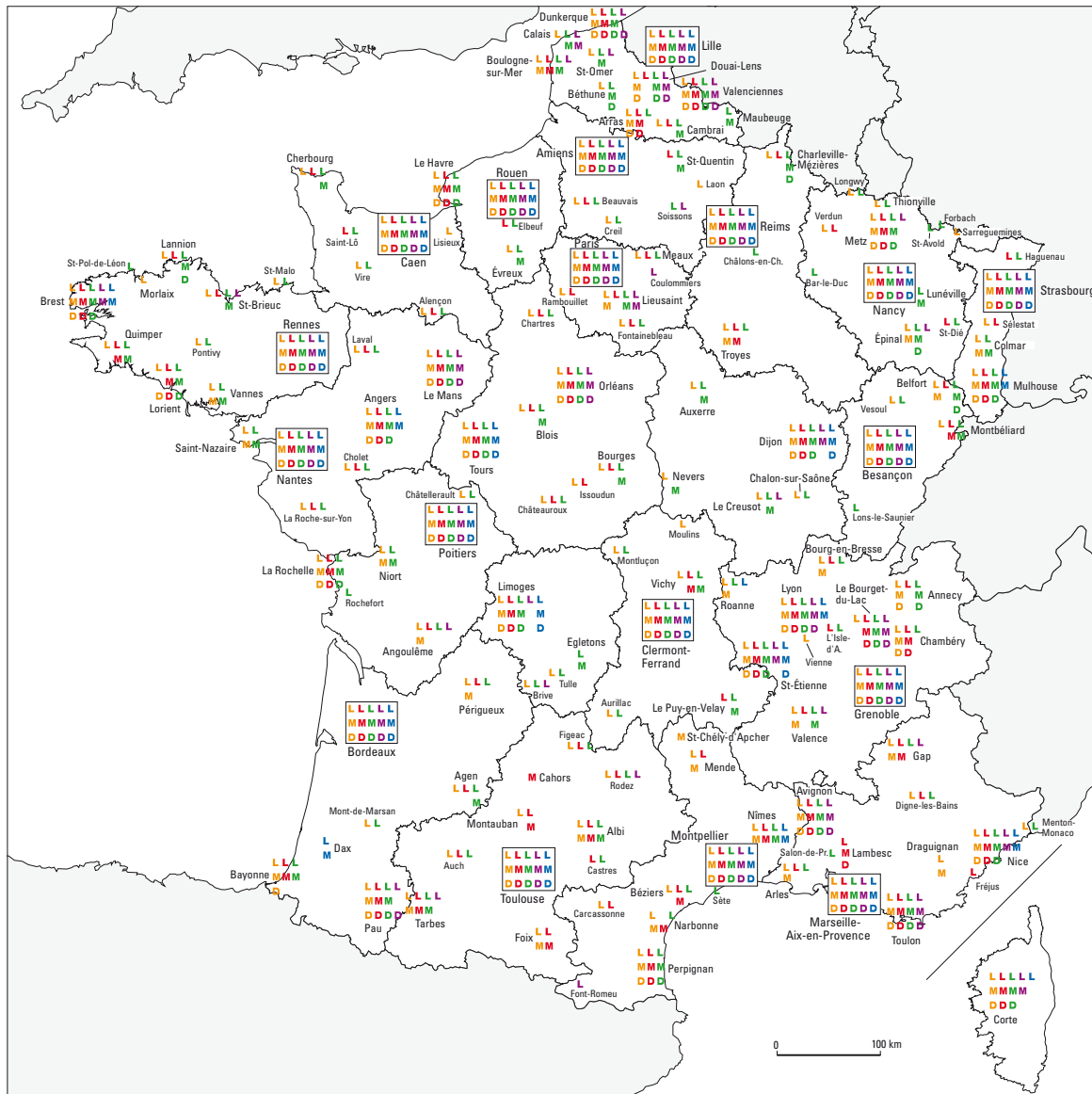

Niveaux

- L 1^{er} cycle
- M 2^e cycle
- D 3^e cycle

Disciplines

- Lettres, langues, sciences humaines
- Droit, sciences économiques, AES
- Sciences et ingénieurs
- STAPS
- Santé *

* Les diplômes d'État de médecine, d'odontologie et de pharmacie ne sont pas considérés comme des formations de 3^e cycle.

Les sites d'implantation correspondent aux unités urbaines de l'INSEE (1999).

source > MESR

étudiants inscrits en universités en 2006-2007

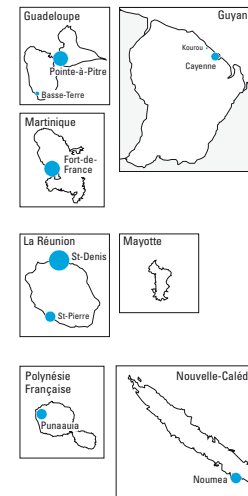
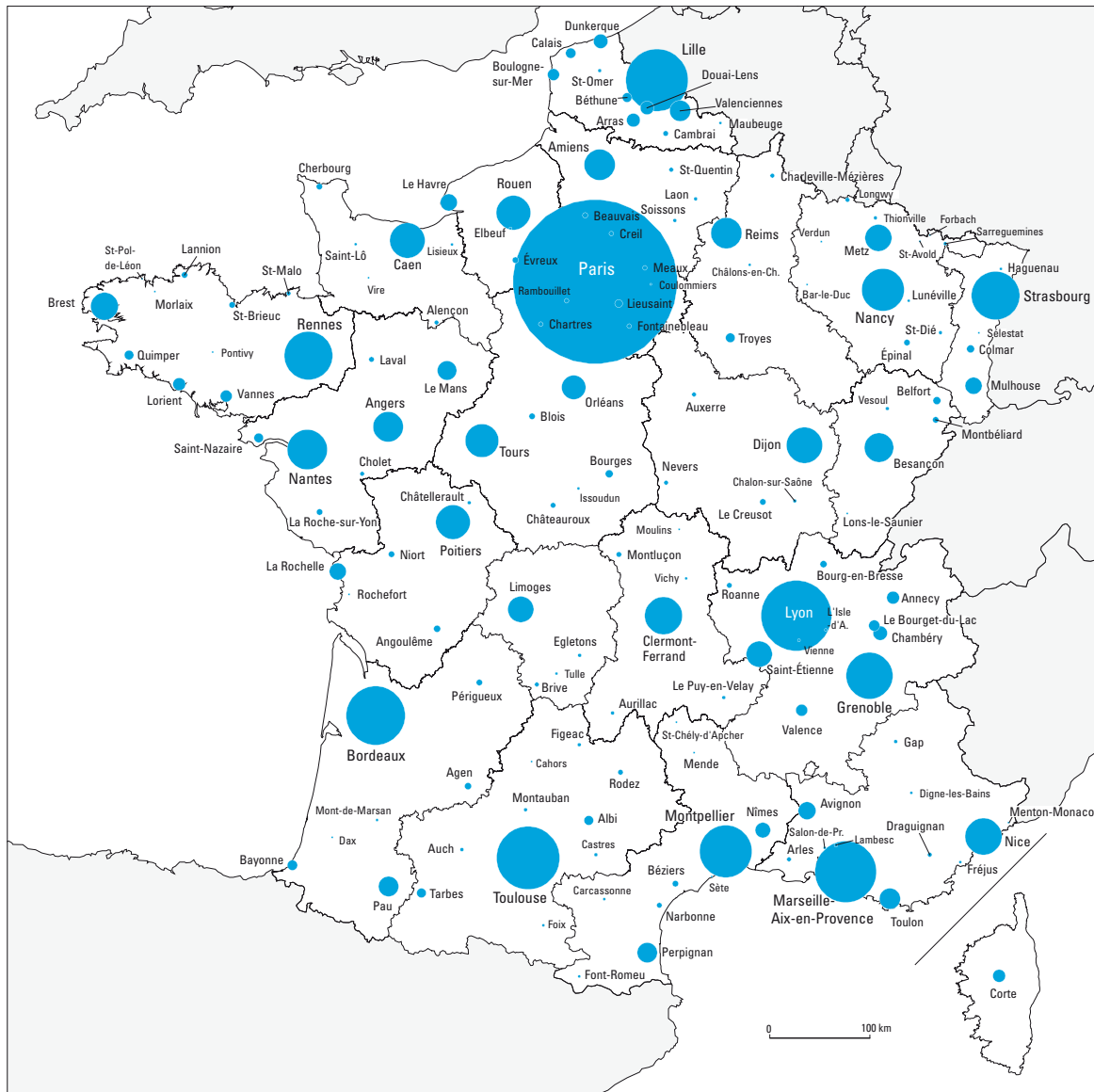

Les sites d'implantation correspondent aux unités urbaines de l'INSEE (1999).

Nombre d'étudiants inscrits dans les universités par unité urbaine (INSEE 1999)

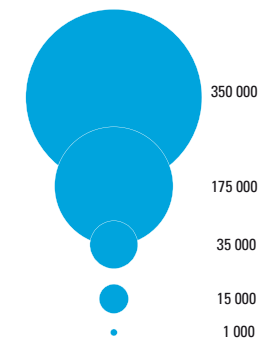

source > MESR

étudiants inscrits en 1^{er} cycle en 2006-2007

Nombre d'étudiants inscrits par unité urbaine (INSEE 1999)

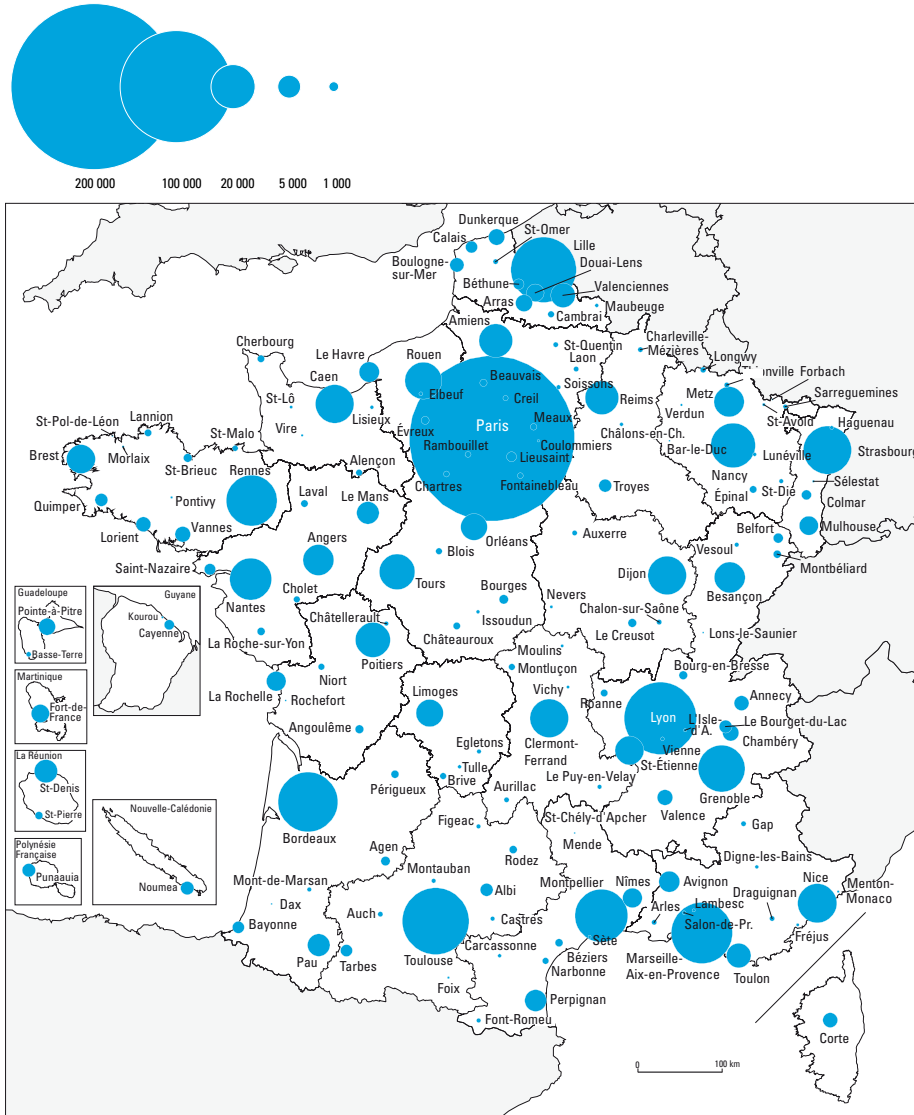

étudiants inscrits en 2^e cycle en 2006-2007

Nombre d'étudiants inscrits par unité urbaine (INSEE 1999)

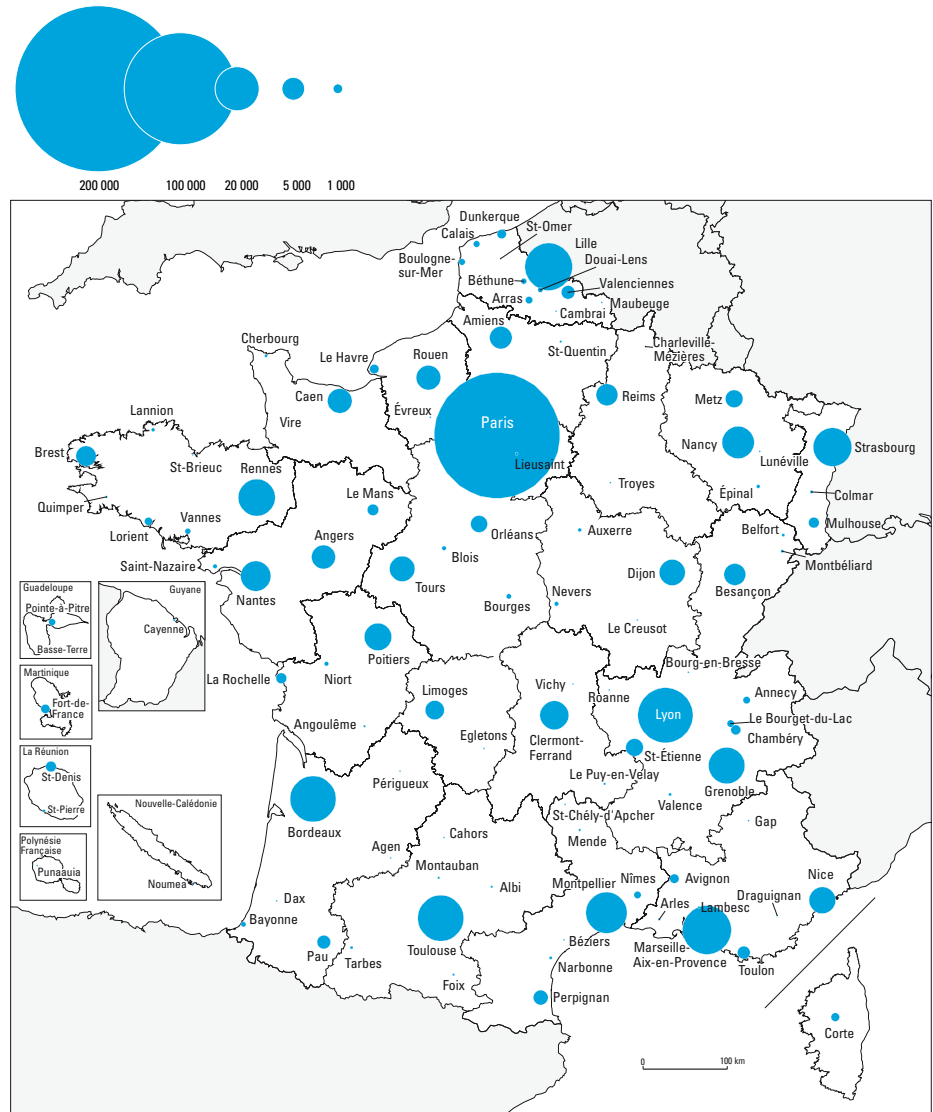

source > MESR

étudiants inscrits en 3^e cycle en 2006-2007

Nombre d'étudiants inscrits par unité urbaine (INSEE 1999)

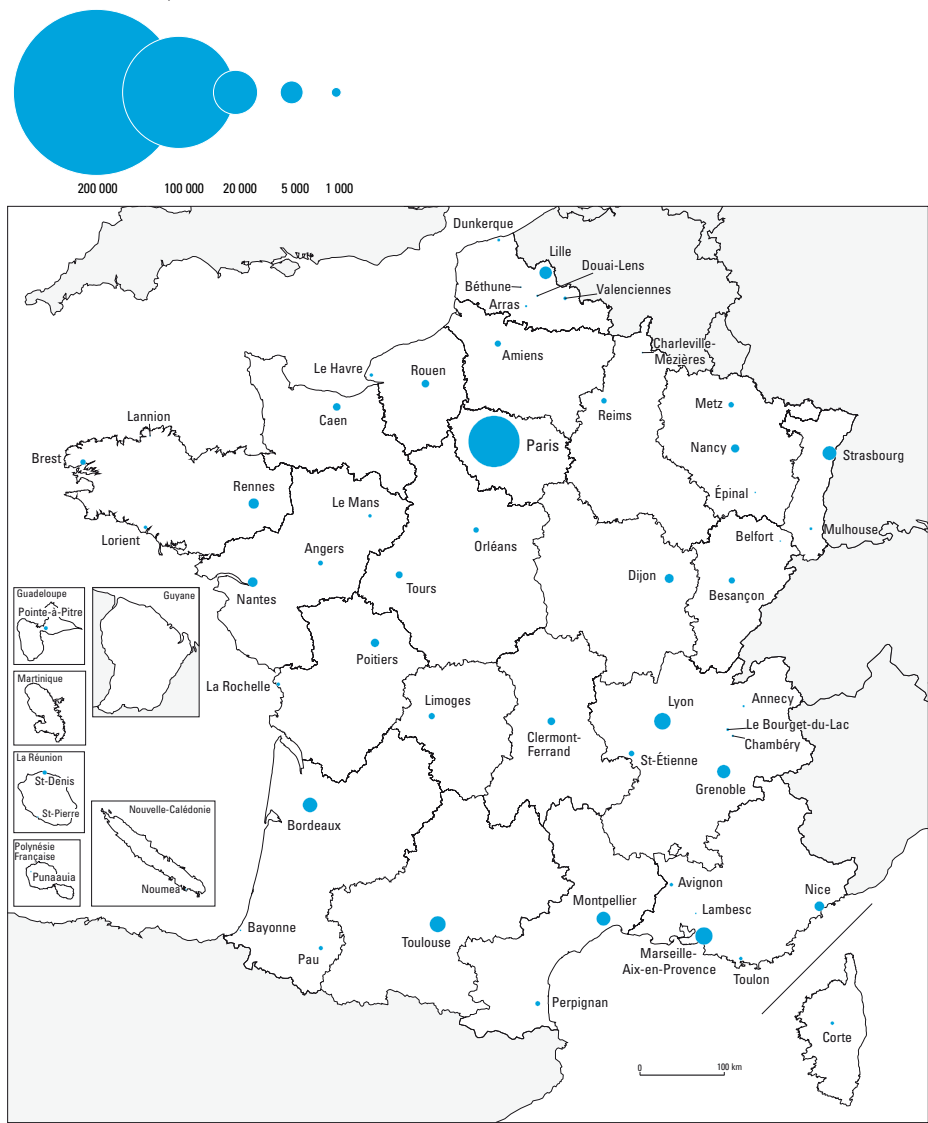

source > MESR

étudiants inscrits en STAPS en 2006-2007

Nombre d'étudiants inscrits par unité urbaine (INSEE 1999)

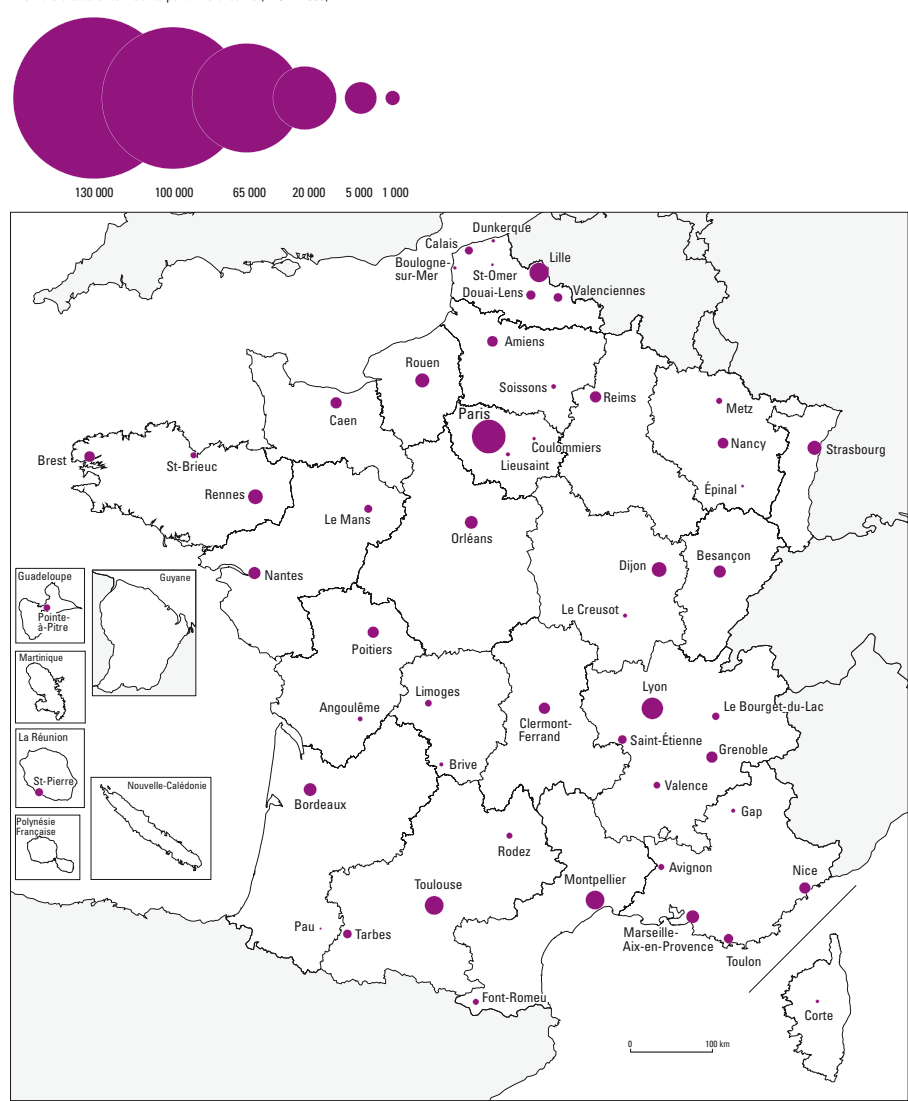

étudiants inscrits en lettres, langues et sciences humaines en 2006-2007

Nombre d'étudiants inscrits par unité urbaine (INSEE 1999)

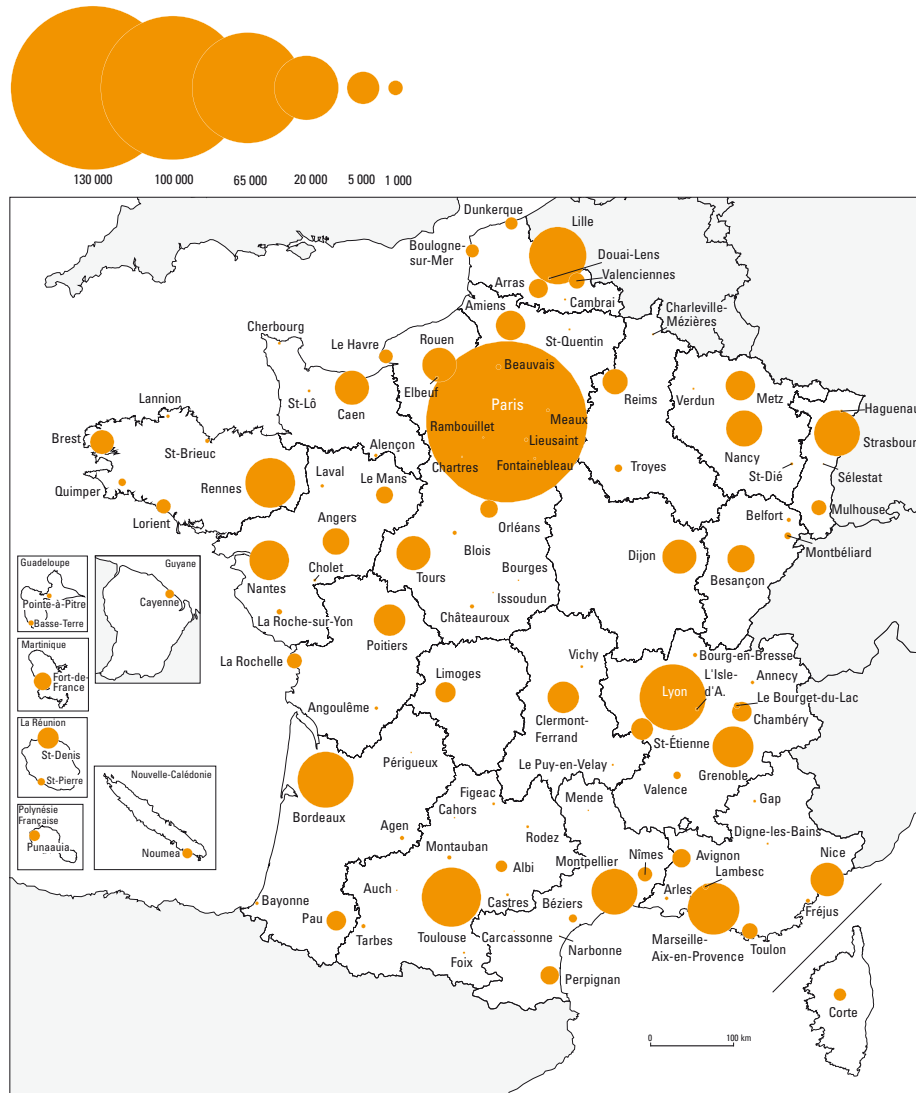

étudiants inscrits en droit, sciences économiques et AES en 2006-2007

Nombre d'étudiants inscrits par unité urbaine (INSEE 1999)

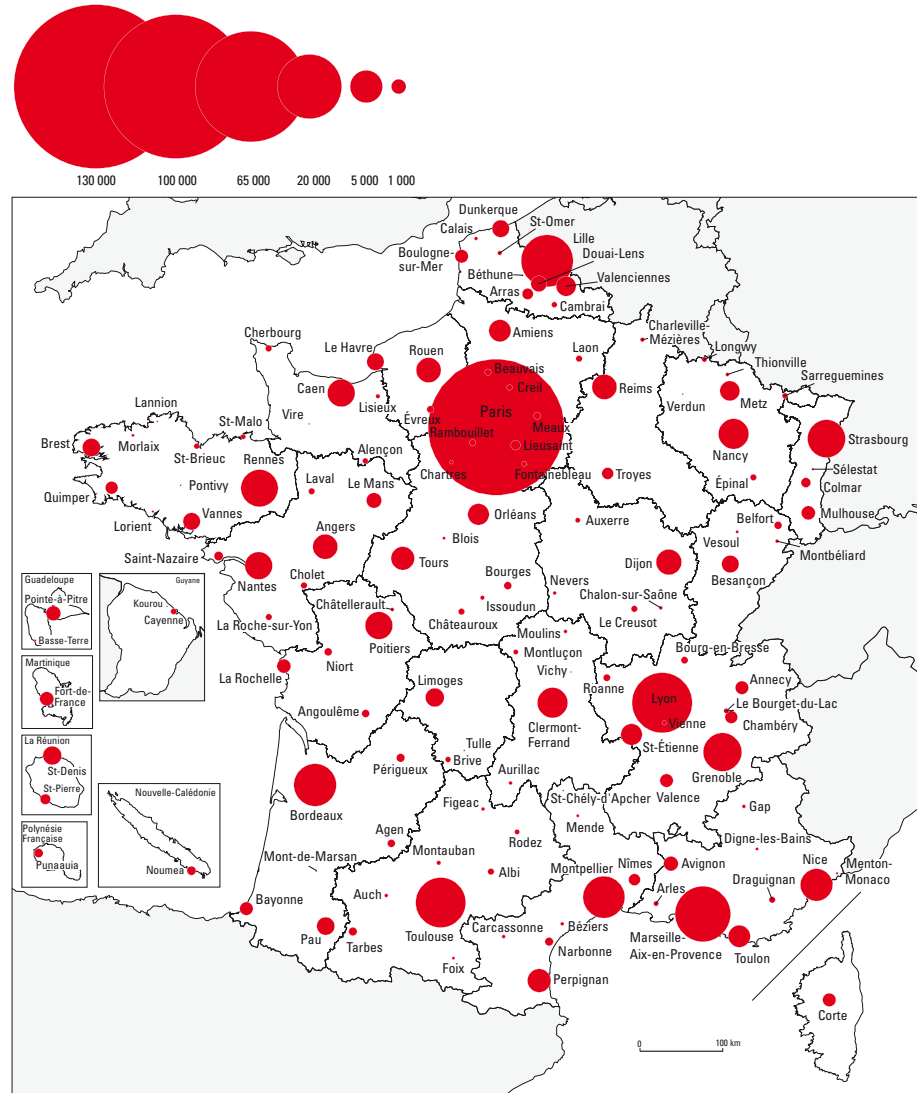

source > MESR

étudiants inscrits en sciences de l'ingénieur en 2006-2007

Nombre d'étudiants inscrits par unité urbaine (INSEE 1999)

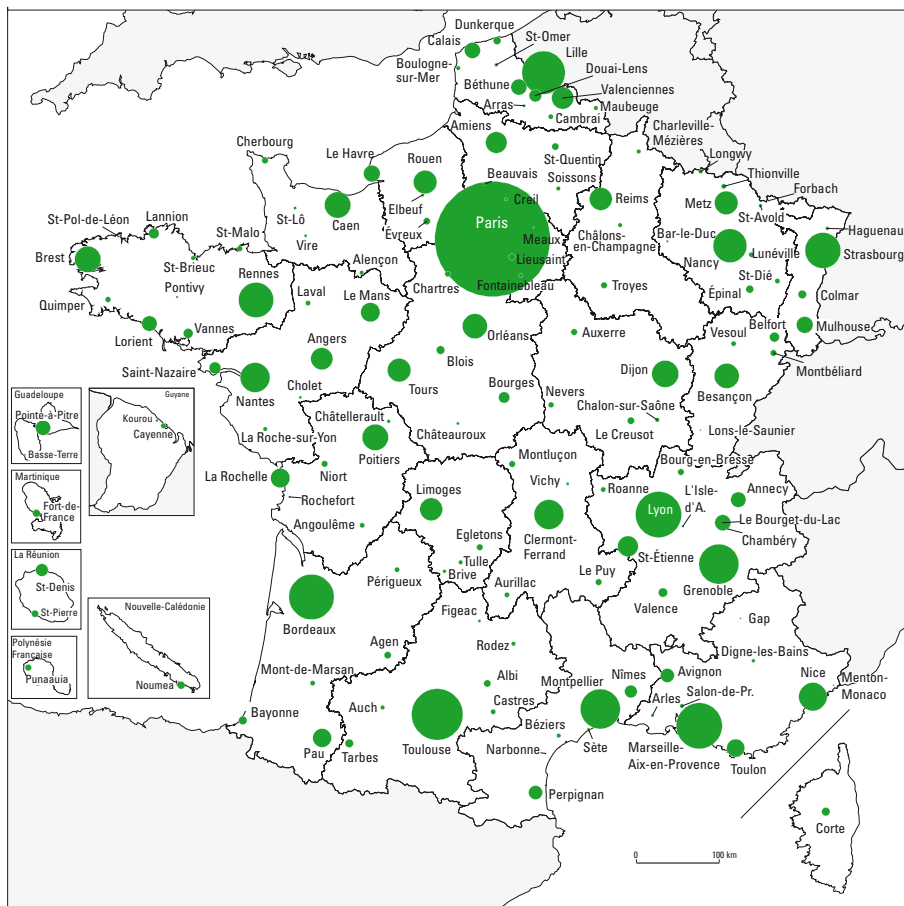
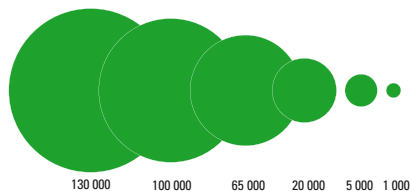

source > MESR

étudiants inscrits en santé en 2006-2007

Nombre d'étudiants inscrits par unité urbaine (INSEE 1999)

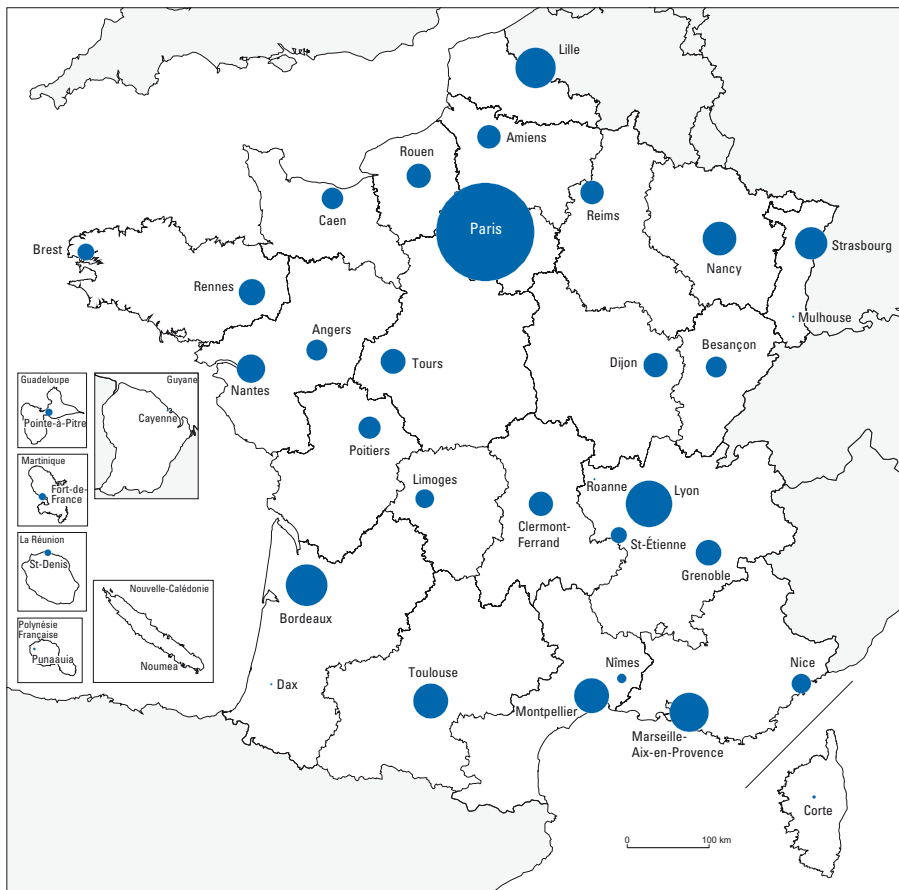
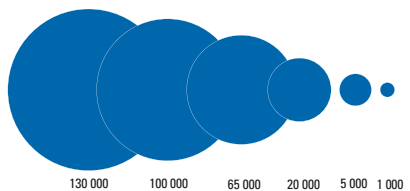

sites sièges d'établissements : effectifs d'étudiants inscrits en 2006 et évolution de 2001 à 2006

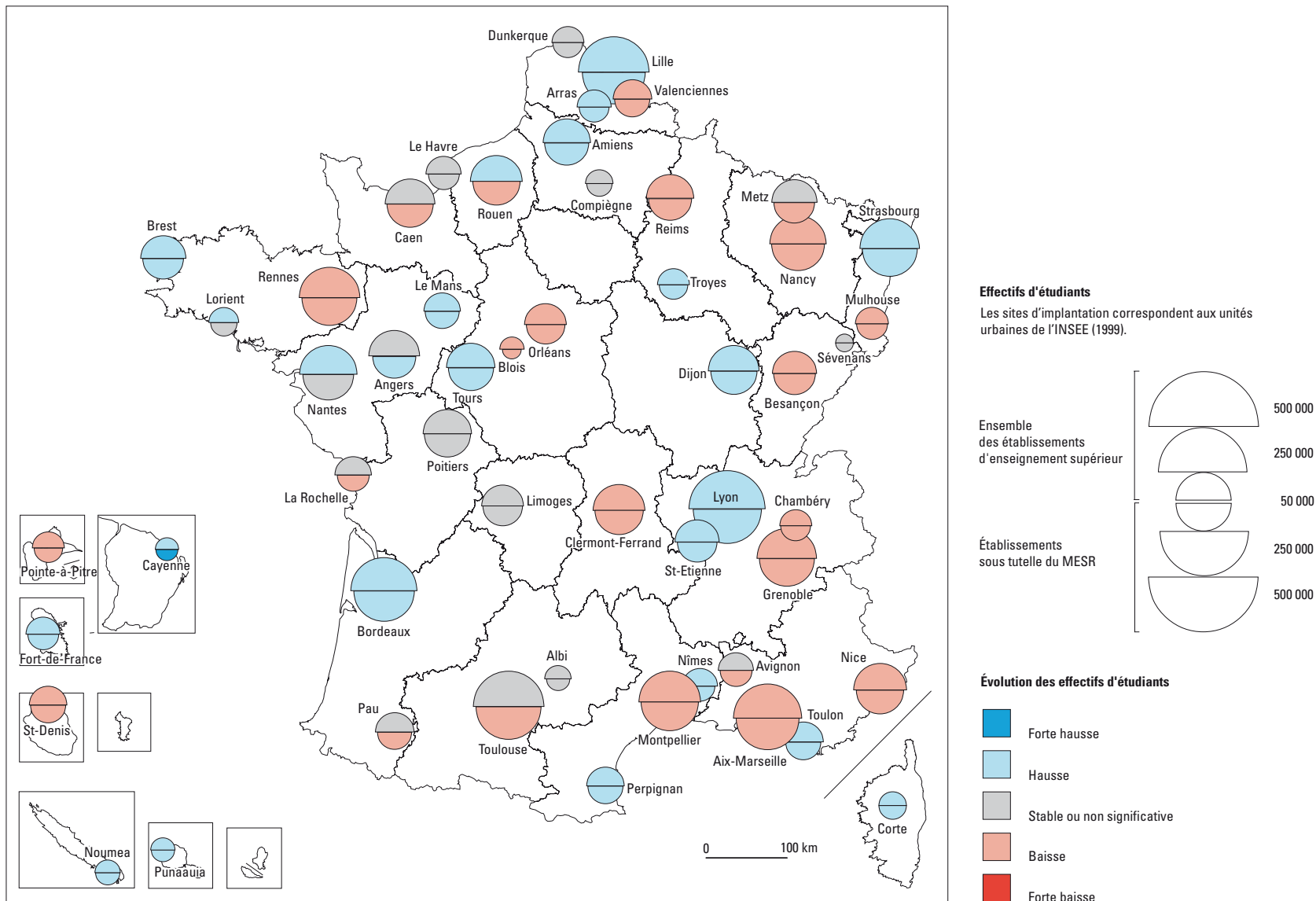

source > MESR

sites sièges d'établissements sous tutelle du MESR en Île-de-France : effectifs en 2006 et évolution de 2001 à 2006

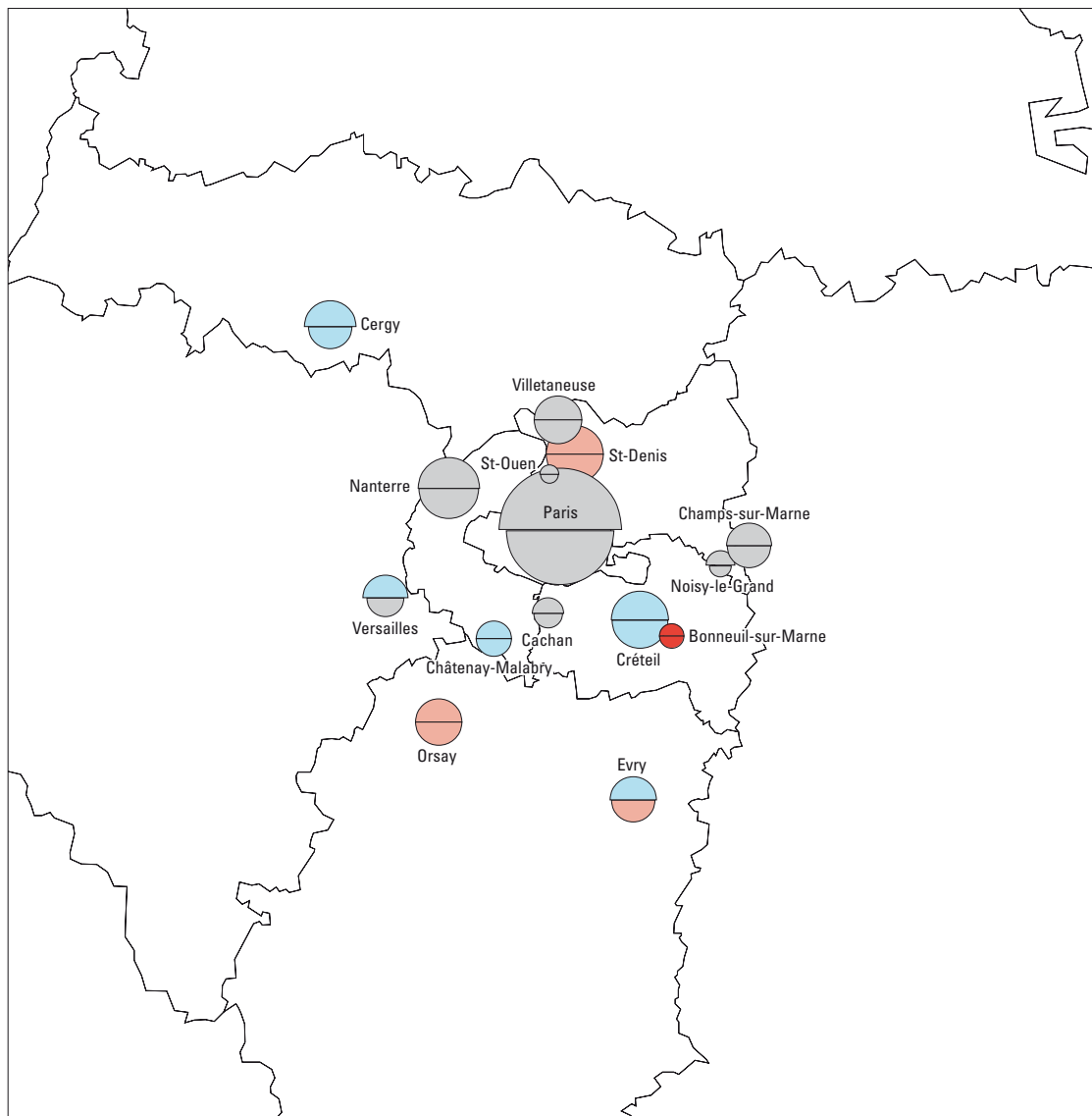

Effectifs d'étudiants

Les sites d'implantation correspondent aux communes de l'INSEE (1999).

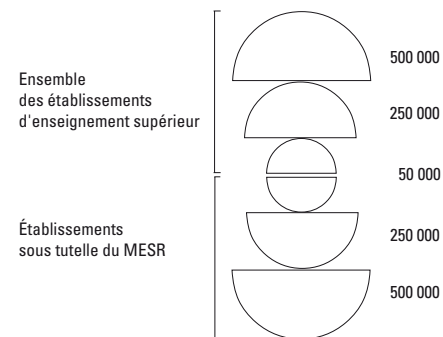

Évolution des effectifs d'étudiants

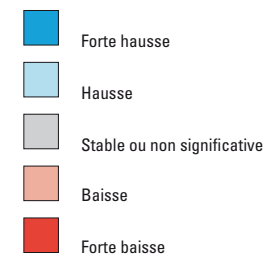

source > MESR

sites secondaires d'établissements : effectifs en 2006 et évolution de 2001 à 2006

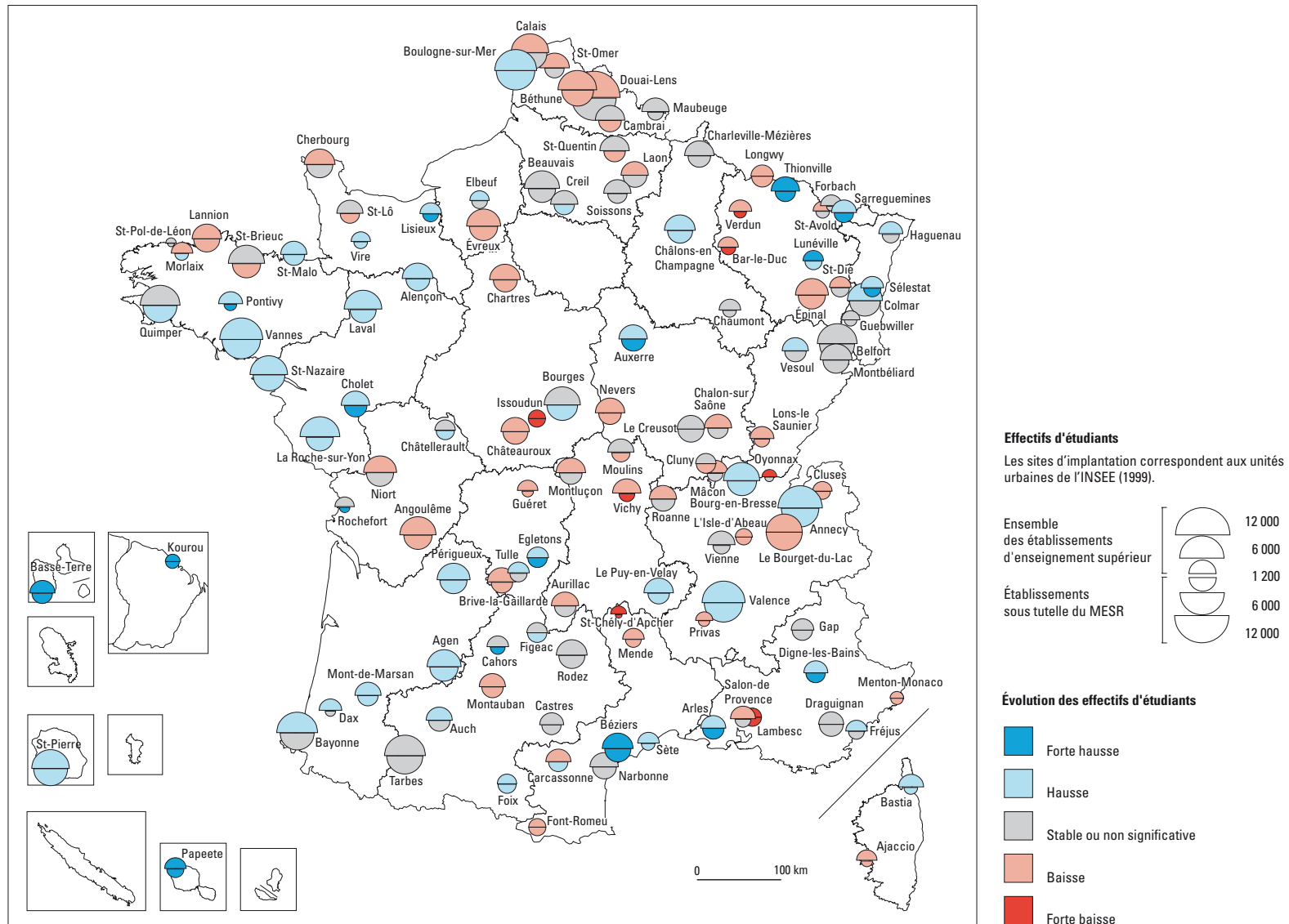

source > MESR

sites secondaires d'établissements en Île-de-France : effectifs en 2006 et évolution de 2001 à 2006

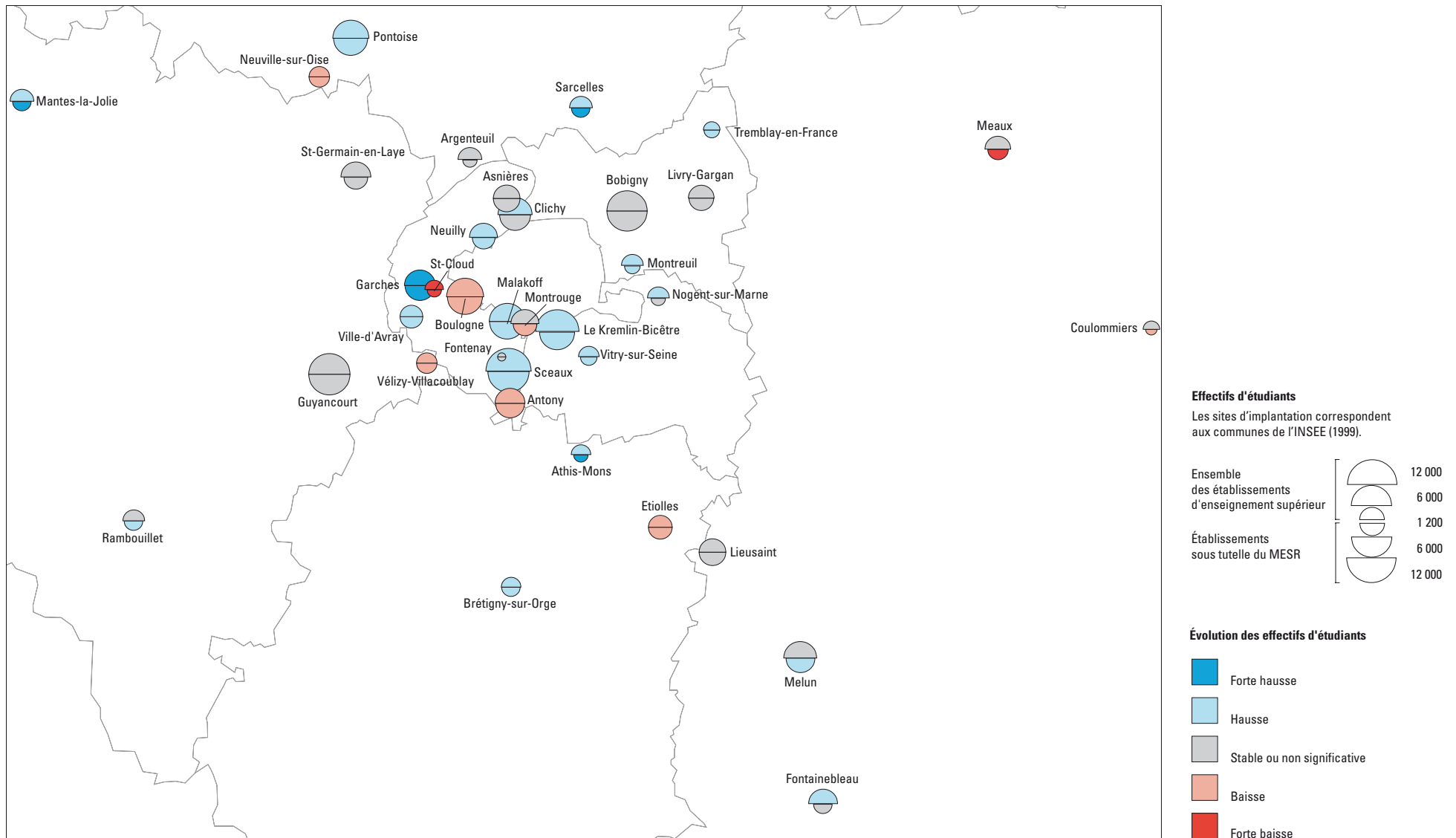

source > MESR



l'enseignement supérieur en région

- > Alsace
- > Aquitaine
- > Auvergne
- > Bourgogne
- > Bretagne
- > Centre
- > Champagne-Ardenne
- > Corse
- > Franche-Comté
- > Languedoc-Roussillon
- > Limousin
- > Lorraine
- > Midi-Pyrénées
- > Nord – Pas-de-Calais
- > Basse-Normandie
- > Haute-Normandie
- > Pays de la Loire
- > Picardie
- > Poitou-Charentes
- > Provence – Alpes – Côte d'Azur
- > Rhône-Alpes
- > Île-de-France
- > Antilles-Guyane
- > La Réunion
- > Collectivités d'outre-mer

comment lire les tableaux

Implantations	CPGE	STS et assimilés	IUT	universités hors IUT	grands établissements	instituts nationaux polytechniques	universités de technologie	autres formations d'ingénieurs	IUFM	écoles normales supérieures	établissements d'enseignement universitaire privés	écoles de commerce, gestion et comptabilité	écoles juridiques et administratives	écoles supérieures art et culture	écoles para-médicales et sociales	autres écoles de spécialités diverses	total enseignement supérieur	dont formations d'ingénieurs
XX -Département 1																		
Unité Urbaine 1																		
Commune 11																		
Commune 12																		
Unité Urbaine 2																		
Commune 21																		
Commune 22																		
Unité Urbaine 3																		
Unité Urbaine 4																		
Unité Urbaine 5																		
Unité Urbaine 6																		
Commune rurale 7																		
Unité Urbaine 8*																		
Commune 81																		
Commune 82																		
Commune 83																		
Commune 84																		
Unité Urbaine 9*																		
XX -Département 2																		
Unité Urbaine 9*																		
Unité Urbaine 10																		
Commune 101																		
Commune 102																		
Commune 103																		
Unité Urbaine 11																		
Unité Urbaine 12																		
Commune 121																		
Commune 122																		
Commune 123																		
Unité Urbaine 13																		
Unité Urbaine 14																		
Unité Urbaine 15																		
Unité Urbaine 16																		
Total régional																		

Les sources et champs de données de ces catégories sont précisés en p. 194.

Une unité urbaine, désignée en romain et en gras, est un ensemble de communes abritant au moins 2 000 habitants dont aucune habitation n'est séparée de la plus proche de plus de 200 mètres.

Les autres communes, désignée en romain et en maigre, sont classées comme communes rurales.

Les limites entre territoire urbain et territoire rural sont redéfinies à l'occasion de chaque recensement. Les limites définies dans cette édition sont celles du recensement INSEE 1999.

Somme de tous les effectifs d'étudiants formés dans la région, l'unité urbaine ou la commune.

Une même unité urbaine peut s'étendre sur un ou plusieurs départements.

Ces unités sont distinguées par un astérisque lorsque les unités de formation de celles-ci sont situées dans des communes de départements différents.

Somme des effectifs d'étudiants inscrits dans les formations d'ingénieurs des universités, des INP, des UT et des autres écoles.

Lorsque des unités de formation existent sur plusieurs communes de l'unité urbaine, le détail communal par structure de formations est également présenté.

effectifs d'étudiants en 2006-2007 par région

régions	CPGE	STS et assimilés	IUT	universités hors IUT	grands établissements	instituts nationaux polytechniques	universités de technologie	autres formations d'ingénieurs	IUFM	écoles normales sup.	établissements d'enseignement universitaire privés	écoles de commerce gestion et compta.	écoles juridiques et administratives	écoles sup. art et culture	écoles paramédicales et sociales	autres écoles de spécialités diverses	total ens. supérieur	dont formations d'ingénieurs
Alsace	2 231	6 016	3 812	44 465				1 335	2 378			432	228	1 823	3 846	838	67 404	2 655
Aquitaine	2 723	10 280	5 131	65 239				1 611	3 366			5 057	1 376	1 716	6 289	668	103 456	3 600
Auvergne	1 290	4 819	2 669	24 511				931	1 466			1 088	1 138	708	3 098	437	42 155	2 137
Bourgogne	1 516	5 340	2 626	23 541				610	1 666			1 952	148	359	3 185	486	41 429	1 600
Bretagne	3 473	13 053	6 666	61 076				4 840	2 842	259	1 275	1 861	1 060	2 585	6 128	3 203	108 321	6 407
Centre	2 214	7 831	4 408	32 769				130	2 536			1 014	70	756	5 164	267	57 159	2 165
Champagne-Ardenne	1 186	5 413	3 073	17 978			2 219	470	1 565			4 243		193	2 505	256	39 101	2 094
Corse	91	463	369	3 563					302			84	142		360	93	5 467	
Franche-Comté	861	4 626	2 312	17 517			2 161		1 410			379		233	2 495	131	32 125	2 516
Languedoc-Roussillon	2 161	9 901	3 936	58 909				1 182	2 931		135	3 059	245	1 366	4 754	1 704	90 283	2 412
Limousin	485	3 214	1 654	12 663				458	765			144		145	2 150	259	21 937	1 068
Lorraine	2 251	8 420	5 283	43 778		3 554		1 034	2 736			1 157	181	1 168	6 317	834	76 713	5 779
Midi-Pyrénées	3 389	10 274	6 254	65 023		4 156		5 292	3 089		2 016	3 662	238	1 807	4 527	3 305	113 032	8 190
Nord - Pas-de-Calais	5 128	18 407	7 969	86 643				5 348	6 291		4 111	4 304	468	2 843	10 456	1 862	153 830	7 884
Basse-Normandie	1 155	4 684	2 777	22 325				398	1 464			698	19	251	2 984	687	37 442	1 195
Haute-Normandie	1 339	5 482	3 843	25 978				2 991	2 092			2 841	71	899	3 868	669	50 073	3 201
Pays de la Loire	3 680	14 823	5 607	52 569				6 317	3 153		5 670	2 969	376	3 321	5 368	2 855	106 708	7 068
Picardie	1 081	5 891	2 759	18 157			3 224	1 548	2 043			1 070	52	161	4 422	406	40 814	3 180
Poitou-Charentes	1 220	5 348	3 190	27 901				692	1 724			2 064	54	453	3 068	143	45 857	1 539
PACA	5 299	14 888	7 786	96 945				1 848	5 466		72	7 792	153	3 677	8 638	1 710	154 274	3 896
Rhône-Alpes	7 701	21 738	14 097	132 014	147	4 735		10 229	6 459	1 222	3 462	10 272	748	5 996	12 270	4 996	236 086	15 833
Total province	50 474	180 911	96 221	933 564	147	12 445	7 604	47 264	55 744	1 481	16 741	56 142	6 767	30 460	101 892	25 809	1 623 666	84 419
Île-de-France	24 503	40 784	16 871	329 983	25 629			24 160	15 745	2 177	4 283	30 954	3 658	33 762	27 114	14 475	594 098	24 395
Total métropole	74 977	221 695	113 092	1 263 547	25 776	12 445	7 604	71 424	71 489	3 658	21 024	87 096	10 425	64 222	129 006	40 284	2 217 764	108 814
Guadeloupe	336	1 667	106	4 831					495					47	619	118	8 219	
Guyane	18	265	108	1 483					448						243		2 565	
Martinique	340	1 791	70	5 306					519			92		98	579	168	8 963	
La Réunion	489	2 911	393	10 186					1 210			145		164	1 207	115	16 820	32
Total DOM	1 183	6 634	677	21 806					2 672			237		309	2 648	401	36 567	32
Total France hors COM	76 160	228 329	113 769	1 285 353	25 776	12 445	7 604	71 424	74 161	3 658	21 024	87 333	10 425	64 531	131 654	40 685	2 254 331	108 846
Collectivités d'outre-mer	173	1 396		4 959					495		174	70				78	7 345	
Total France entière	76 333	229 725	113 769	1 290 312	25 776	12 445	7 604	71 424	74 656	3 658	21 198	87 403	10 425	64 531	131 654	40 763	2 261 676	108 846
Étranger				55													55	
Total général	76 333	229 725	113 769	1 290 367	25 776	12 445	7 604	71 424	74 656	3 658	21 198	87 403	10 425	64 531	131 654	40 763	2 261 731	108 846



Alsace

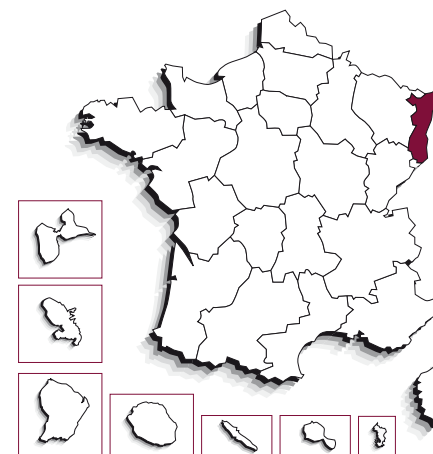

enseignement supérieur

67 404 étudiants en 2006-2007, accueillis dans 17 sites d'enseignement supérieur dont 5 sites ayant une ou plusieurs universités. Parmi les étudiants, 94,9 % sont dans le secteur public et 71,6 % en université (IUT compris).

évolution du nombre d'étudiants

	2001	2006	
Alsace	64 368	67 404	+ 4,7 %
France métro + DOM	2 163 840	2 254 331	+ 4,2 %
poids de la région	3,0 %	3,0 %	

bacheliers – session 2006

	effectifs de bacheliers				évolution depuis 2001	taux de réussite au bac	bacheliers en proportion dans une génération	taux d'inscription des bacheliers dans l'ens. sup.*
	généraux	technologiques	professionnels	ensemble				
Alsace	7 768	3 916	3 199	14 883	+ 11,9 %	86,8 %	61,8 %	72,7 %
France métro + DOM	282 788	140 707	100 562	524 057	+ 5,0 %	82,1 %	64,0 %	74,5 %

*Taux calculé pour les étudiants dont on connaît la région d'obtention du baccalauréat. Le taux national ainsi obtenu (numérateur et dénominateur calculés sur un même champ) permet les comparaisons entre régions mais il est plus faible (74,5 %) que le taux national réel calculé sans tenir compte de la région d'obtention du baccalauréat (79,2 %).

population

population sans doubles comptes

1 734 145 habitants en 1999, soit
2,9 % de la population de la France*
209 habitants au km²

*métropole + DOM

évolution et poids des 17-25 ans

	2001	2006	
Alsace	206 415	218 287	+ 5,8 %
France métro + DOM	7 118 801	7 379 843	+ 3,7 %
poids de la région	2,9 %	3,0 %	

principales filières de l'enseignement supérieur en 2006-2007

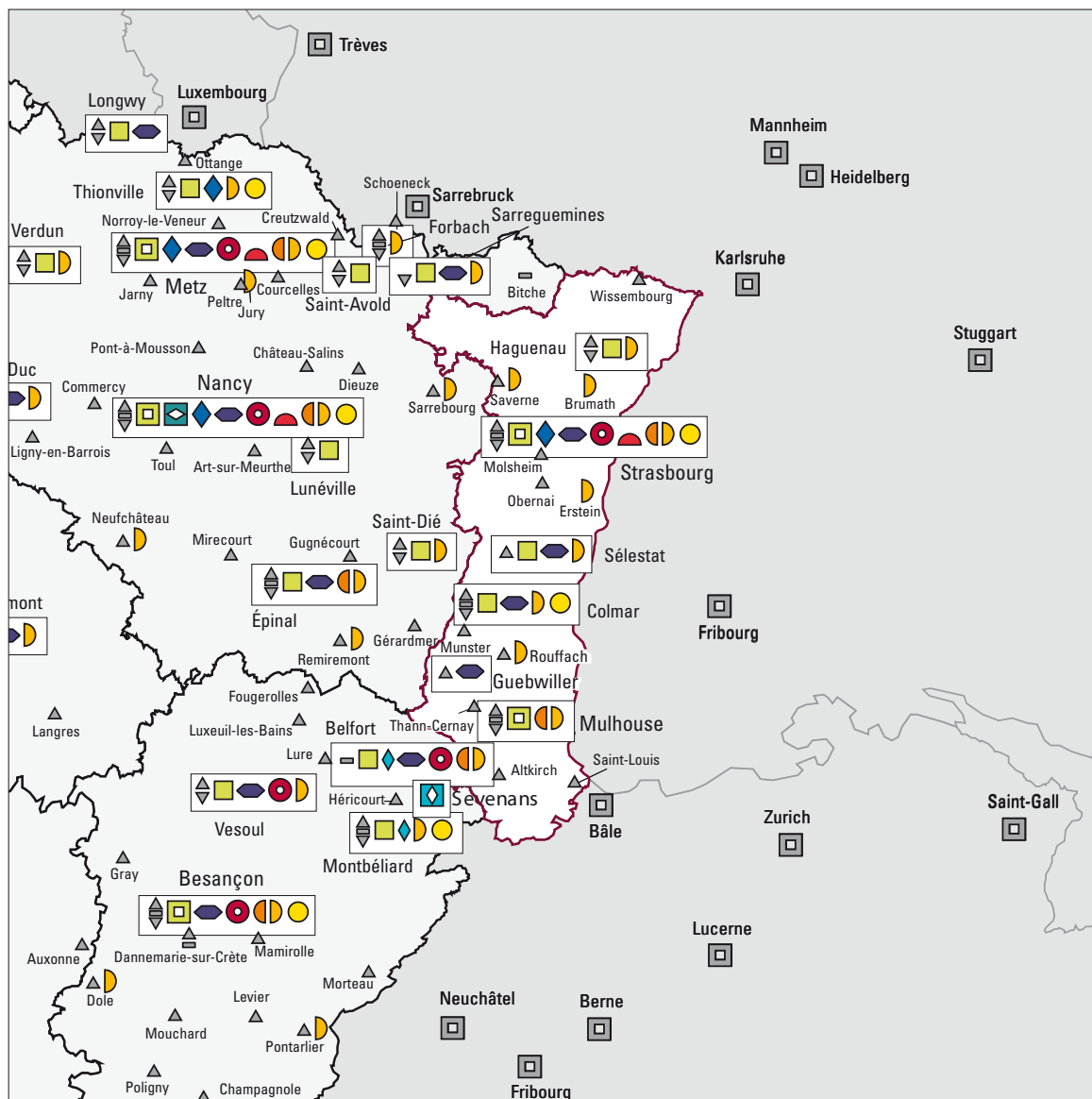

Types de filières par unité urbaine (INSEE 1999)

- ▲ STS Sections de techniciens supérieurs
- ▣ CPGE Classes préparatoires aux grandes écoles
- ▼ IUT Instituts universitaires de technologie
- Sièges d'universités
- ◻ Sites secondaires d'universités
- ◐ Sièges de grands établissements
- ◑ Sites secondaires de grands établissements
- ◒ Sièges d'INP
- ◓ Sites secondaires d'INP
- ◔ Sièges d'UT
- ◕ Sites secondaires d'UT
- ◖ Autres formations d'ingénieurs
- ◗ IUFM Instituts universitaires de formation des maîtres
- ◘ ENS Écoles normales supérieures
- ◙ Établissements universitaires privés
- ◚ Écoles de commerce, gestion et comptabilité
- ◛ Écoles juridiques et administratives
- ◜ Écoles supérieures d'art et de culture
- ◝ Écoles paramédicales et sociales
- ◞ Autres écoles

0 50 km

effectifs d'étudiants inscrits dans l'enseignement supérieur en 2006-2007

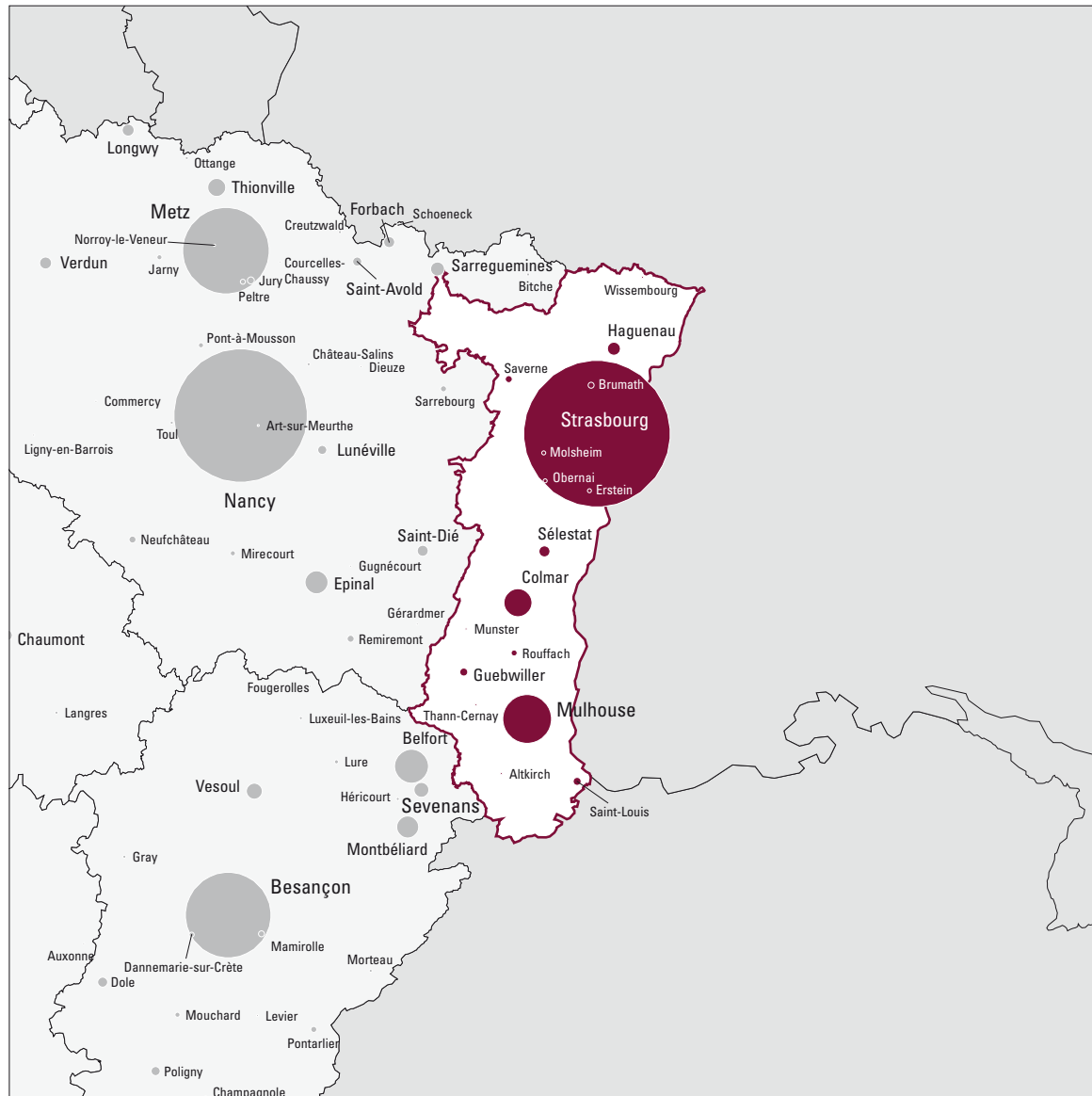

Nombre d'étudiants inscrits par unité urbaine (INSEE 1999)

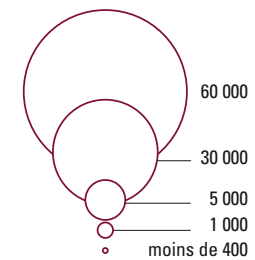

0 50 km



effectifs d'étudiants inscrits en universités et formations d'ingénieurs, en 2006-2007

nombre d'étudiants inscrits dans les universités, par établissement

établissements (détail par unité urbaine)	effectifs par cycle			dont formations			total
	1 ^{er}	2 ^e	3 ^e	IUT	ingénieurs	santé	
Mulhouse	5 682	1 662	158	1 891	512		7 502
Colmar	1 360	155		1 072			1 515
Mulhouse	4 322	1 507	158	819	512		5 987
Strasbourg 1	9 338	8 191	1 317	814	808	5 502	18 846
Haguenau	242			196			242
Strasbourg	9 096	8 191	1 317	618	808	5 502	18 604
Strasbourg 2	8 382	2 776	823				11 981
Sélestat	111						111
Strasbourg	8 271	2 776	823				11 870
Strasbourg 3	5 308	4 176	464	1 107			9 948
Strasbourg	5 308	4 176	464	1 107			9 948

nombre d'étudiants inscrits dans les universités, par unité urbaine

implantations dans les unités urbaines	effectifs par cycle			dont formations			total
	1 ^{er}	2 ^e	3 ^e	IUT	ingénieurs	santé	
Colmar	1 360	155		1 072			1 515
Haguenau	242			196			242
Mulhouse	4 322	1 507	158	819	512		5 987
Sélestat	111						111
Strasbourg	22 675	15 143	2 604	1 725	808	5 502	40 422
Alsace	28 710	16 805	2 762	3 812	1 320	5 502	48 277

nombre d'étudiants inscrits dans les formations d'ingénieurs, par unité urbaine

implantations	type d'établissements						total
	univ.	INP	UT	autres étab. MESR	étab. autres ministères	étab. privés	
Mulhouse	512						512
Strasbourg	808			1 105	230		2 143
Alsace	1 320			1 105	230		2 655

effectifs d'étudiants inscrits dans l'enseignement supérieur en 2006-2007

implantations	CPGE	STS et assimilés	IUT	universités hors IUT	grands établissements	instituts nationaux poly-techniques	universités de technologie	autres formations d'ingénieurs	IUFM	écoles normales supérieures	établissements d'enseignement universitaire privés	écoles de commerce gestion et comptabilité	écoles juridiques et administratives	écoles supérieures art et culture	écoles médicales et sociales	autres écoles de spécialités diverses	total enseignement supérieur	dont formations d'ingénieurs
67 – Bas-Rhin																		
Brumath																	173	173
Erstein																	112	112
Haguenau		342	196	46													181	765
<i>Bischwiller</i>		41																41
<i>Haguenau</i>		301	196	46													181	724
Molsheim		115																115
Obernai		115																115
Saverne		137															127	264
Sélestat		245		111					131								128	615
Strasbourg	1 816	3 283	1 725	38 697				1 335	1 828			432	228	1 696	1 768	732	53 540	2 143
<i>Illkirch-Graffenstaden</i>		863	1 107	2 163														4 133
<i>Lingolsheim</i>																		41
<i>Schiltigheim</i>		63	618	55													139	875
<i>Strasbourg</i>	1 816	2 357		36 479				1 335	1 828			432	228	1 696	1 629	691	48 491	1 722
Wissembourg		19																19
68 – Haut-Rhin																		
Altkirch		35																35
Colmar	57	448	1 072	443					322								397	2 845
<i>Colmar</i>	57	380	1 072	443					322								397	2 777
<i>Ingersheim</i>		34																34
<i>Wintzenheim</i>		34																34
Guebwiller		243							97									340
Mulhouse	358	590	819	5 168										127	822		7 884	512
<i>Illzach</i>		47																47
<i>Mulhouse</i>	358	518	819	5 168										127	822		7 812	512
<i>Pulversheim</i>		25																25
Munster		22																22
Rouffach		76													138			214
Saint-Louis		306																306
Thann-Cernay		40																40
<i>Thann</i>		40																40
Alsace	2 231	6 016	3 812	44 465				1 335	2 378			432	228	1 823	3 846	838	67 404	2 655



Aquitaine

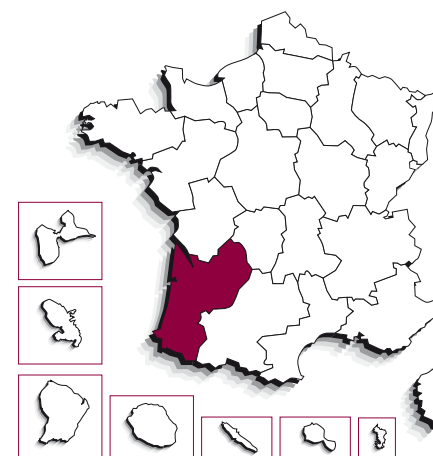

enseignement supérieur

103 456 étudiants en 2006-2007, accueillis dans **26** sites d'enseignement supérieur dont **7** sites ayant une ou plusieurs universités. Parmi les étudiants, **88,6 %** sont dans le secteur public et **68 %** en université (IUT compris).

évolution du nombre d'étudiants

	2001	2006	
Aquitaine	94 843	103 456	+ 9,1 %
France métro + DOM	2 163 840	2 254 331	+ 4,2 %
poinds de la région	4,4 %	4,6 %	

bacheliers – session 2006

	effectifs de bacheliers				évolution depuis 2001	taux de réussite au bac	bacheliers en proportion dans une génération	taux d'inscription des bacheliers dans l'ens. sup.*
	généraux	technologiques	professionnels	ensemble				
Aquitaine	13 013	5 688	4 827	23 528	+ 4,1 %	84,3 %	62,7 %	76,0 %
France métro + DOM	282 788	140 707	100 562	524 057	+ 5,0 %	82,1 %	64,0 %	74,5 %

*Taux calculé pour les étudiants dont on connaît la région d'obtention du baccalauréat. Le taux national ainsi obtenu (numérateur et dénominateur calculés sur un même champ) permet les comparaisons entre régions mais il est plus faible (74,5 %) que le taux national réel calculé sans tenir compte de la région d'obtention du baccalauréat (79,2 %).

population

population sans doubles comptes

2 908 359 habitants en 1999, soit
4,8 % de la population de la France*
70 habitants au km²

*métropole + DOM

évolution et poids des 17-25 ans

	2001	2006	
Aquitaine	322 301	334 948	+ 3,9 %
France métro + DOM	7 118 801	7 379 843	+ 3,7 %
poinds de la région	4,5 %	4,5 %	

principales filières de l'enseignement supérieur en 2006-2007

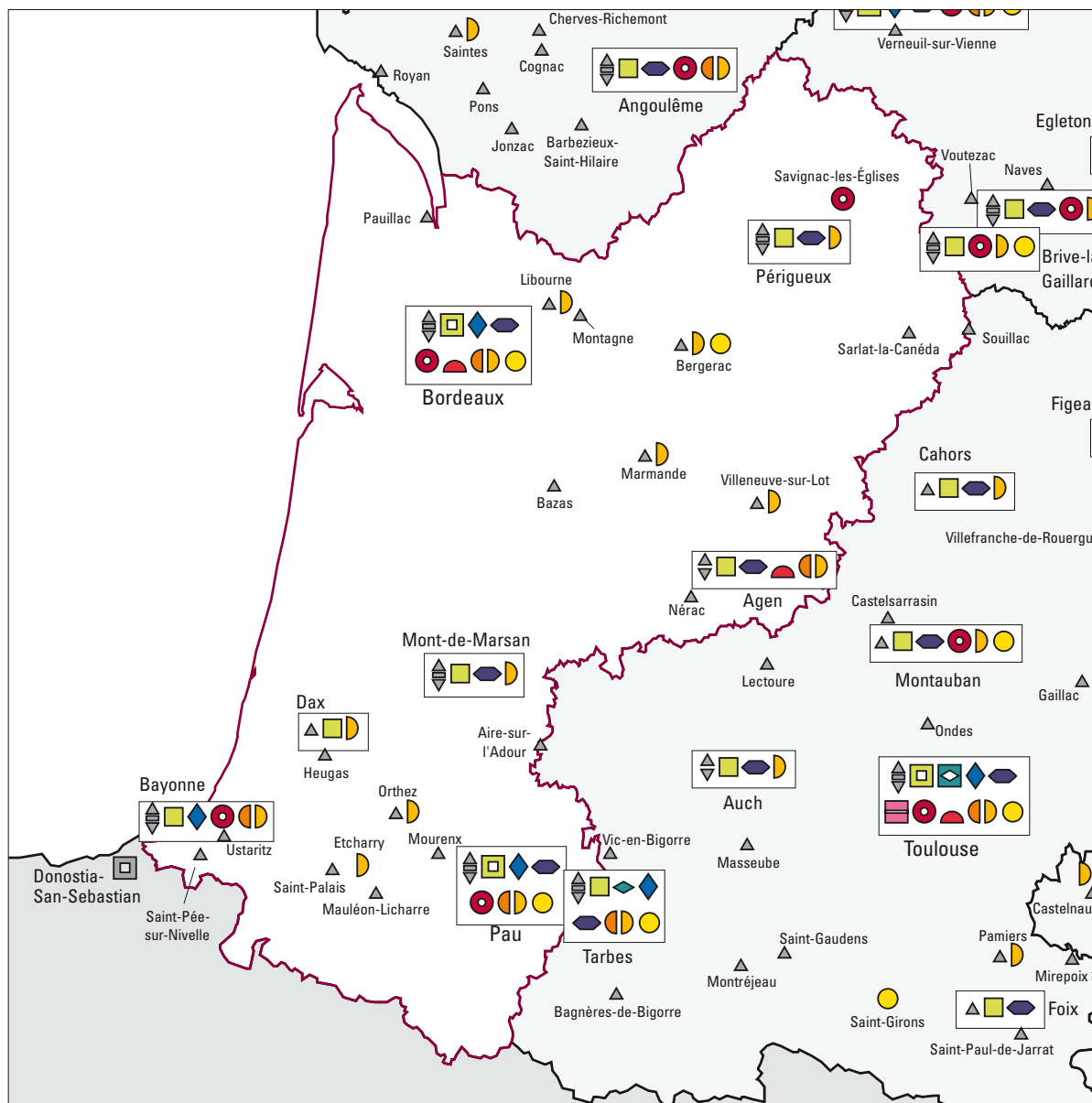

Types de filières

par unité urbaine (INSEE 1999)

- ▲ STS Sections de techniciens supérieurs
- ▬ CPGE Classes préparatoires aux grandes écoles
- ▼ IUT Instituts universitaires de technologie
- Sièges d'universités
- Sites secondaires d'universités
- ◻ Sièges de grands établissements
- Sites secondaires de grands établissements
- ◻ Sièges d'INP
- ◊ Sites secondaires d'INP
- ◻ Sièges d'UT
- ◊ Sites secondaires d'UT
- ◆ Autres formations d'ingénieurs
- ◻ IUFM Instituts universitaires de formation des maîtres
- ◊ ENS Écoles normales supérieures
- ◻ Établissements universitaires privés
- Écoles de commerce, gestion et comptabilité
- ◻ Écoles juridiques et administratives
- ◻ Écoles supérieures d'art et de culture
- ◻ Écoles paramédicales et sociales
- Autres écoles

0 50 km

effectifs d'étudiants inscrits dans l'enseignement supérieur en 2006-2007

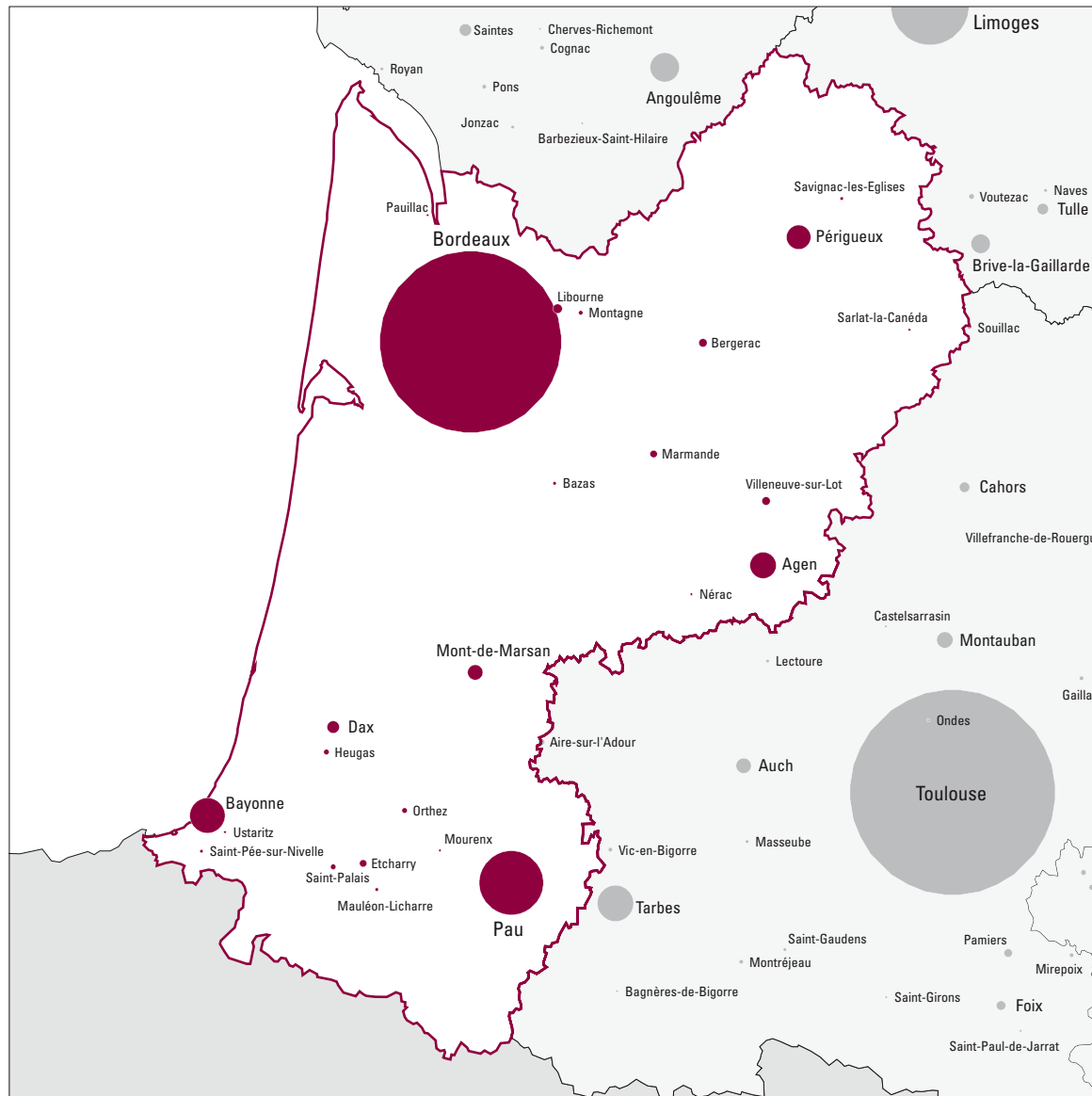

Nombre d'étudiants inscrits par unité urbaine (INSEE 1999)

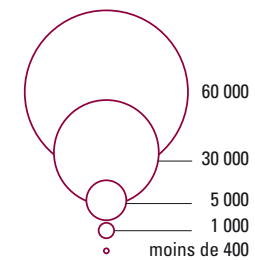

0 50 km

effectifs d'étudiants inscrits en universités et formations d'ingénieurs, en 2006-2007

nombre d'étudiants inscrits dans les universités, par établissement

établissements (détail par unité urbaine)	effectifs par cycle			dont formations			total
	1 ^{er}	2 ^e	3 ^e	IUT	ingénieurs	santé	
Bordeaux 1	6 737	3 971	804	1 604	1 627		11 512
<i>Agen</i>	550	50		218			600
Bordeaux	6 187	3 921	804	1 386	1 627		10 912
Bordeaux 2	8 134	9 138	422		194	8 375	17 694
Bordeaux	8 105	9 118	422		194	8 375	17 645
<i>Dax</i>	29	20					49
Bordeaux 3	11 787	2 891	922	880			15 600
<i>Agen</i>	178						178
Bordeaux	11 609	2 891	922	880			15 422
Bordeaux 4	8 627	5 177	584	1 605			14 388
<i>Agen</i>	461						461
Bordeaux	7 203	5 140	584	1 076			12 927
<i>Périgueux</i>	963	37		529			1 000
Pau	8 568	2 821	344	1 042	299		11 733
<i>Bayonne</i>	2 018	412	5	655	158		2 435
<i>Mont-de-Marsan</i>	280			176			280
Pau	5 811	2 311	339	211	141		8 461
<i>Tarbes*</i>	459	98					557

* site situé en dehors de la région

nombre d'étudiants inscrits dans les universités, par unité urbaine

implantations dans les unités urbaines	effectifs par cycle			dont formations			total
	1 ^{er}	2 ^e	3 ^e	IUT	ingénieurs	santé	
Agen	1 189	50		218			1 239
Bayonne	2 018	412	5	655	158		2 435
Bordeaux	33 104	21 070	2 732	3 342	1 821	8 375	56 906
Dax	29	20					49
Mont-de-Marsan	280			176			280
Pau	5 811	2 311	339	211	141		8 461
Périgueux	963	37		529			1 000
Aquitaine	43 394	23 900	3 076	5 131	2 120	8 375	70 370

nombre d'étudiants inscrits dans les formations d'ingénieurs, par unité urbaine

implantations	type d'établissements						total
	univ.	INP	UT	autres étab. MESR	étab. autres ministères	étab. privés	
Bayonne	158					407	565
Bordeaux	1 754			612	325	100	2 791
Pau	141					103	244
Aquitaine	2 053			612	325	610	3 600

effectifs d'étudiants inscrits dans l'enseignement supérieur en 2006-2007

implantations	CPGE	STS et assimilés	IUT	universités hors IUT	grands établissements	instituts nationaux polytechniques	universités de technologie	autres formations d'ingénieurs	IUFM	écoles normales supérieures	établissements d'enseignement universitaire privés	écoles de commerce gestion et comptabilité	écoles juridiques et administratives	écoles supérieures art et culture	écoles paramédicales et sociales	autres écoles de spécialités diverses	total enseignement supérieur	dont formations d'ingénieurs
24 – Dordogne																		
Bergerac		127													r	r	324	
Périgueux	131	660	529	471					131						250		2 172	
Couloumeix-Chamiers		151															151	
Périgueux	131	509	529	471					131						250		2 021	
Sarlat-la-Canéda		42															42	
Savignac-les-Eglises												75					75	
33 – Gironde																		
Bazas		60															60	
Bordeaux	1 944	4 943	3 342	53 564				1 037	2 277			3 971	1 000	1 557	3 179	595	77 409	2 791
Bègles		47														2	49	
Blanquefort	15	153						100								72	340	100
Bordeaux	1 929	2 684	880	17 074				613			1 752	1 000	700	1 483	353		28 468	194
Bruges			246	77													323	
Gradignan			2 216	473				325								6	3 020	325
Lormont		260															260	
Mérignac		501		81				1 664				19		4		24	2 293	
Pessac		88		26 313											635		27 036	
Talence		956		9 546				612			2 200		853	1 061	138		15 366	2 172
Vayres		69															69	
Villeneuve-d'Ornon		185															185	
Libourne		146													272		418	
Montagne		93															93	
Paulliac		40															40	
40 – Landes																		
Aire-sur-l'Adour		189															189	
Dax		385		49											219		653	
Dax		249		49											219		517	
Saint-Paul-lès-Dax		136															136	
Heugas		123															123	
Mont-de-Marsan	28	208	176	104					189						268		973	
47 – Lot-et-Garonne																		
Agen		531	218	1 021					146				376	45	218		2 555	
Marmande		163													122		285	
Nérac		14															14	
Villeneuve-sur-Lot		148													164		312	
Sainte-Livrade-sur-Lot		76															76	
Villeneuve-sur-Lot		72												164			236	

s : secret statistique / r : réserve

effectifs d'étudiants en 2006-2007

implantations	CPGE	STS et assimilés	IUT	universités hors IUT	grands établissements	instituts nationaux poly-techniques	universités de technologie	autres formations d'ingénieurs	IUFM	écoles normales supérieures	établissements d'enseignement universitaire privés	écoles de commerce gestion et comptabilité	écoles juridiques et administratives	écoles supérieures art et culture	écoles para-médicales et sociales	autres écoles de spécialités diverses	total enseignement supérieur	dont formations d'ingénieurs
64 – Pyrénées-atlantiques																		
Bayonne	94	1 080	655	1 780				407				111		15	274		4 416	565
<i>Anglet</i>		<i>r</i>		<i>509</i>													<i>r</i>	<i>158</i>
<i>Bayonne</i>	94	<i>502</i>	655	1 271				407				111		15	274		3 329	407
<i>Biarritz</i>		<i>s</i>															<i>s</i>	
Etcharry															240		240	
Mauléon-Licharre		47															47	
<i>Chéraute</i>		47															47	
Mourenx		31															31	
Orthez		56													100		156	
Pau	526	973	211	8 250				167	623			900		99	<i>r</i>	<i>s</i>	12 608	244
<i>Lescar</i>		15															15	
<i>Montardon</i>		186															186	
<i>Pau</i>	526	772	211	8 250				167	623			900		99	<i>r</i>	<i>s</i>	12 407	244
Saint-Palais		128															128	
Saint-Pée-sur-Nivelle		51															51	
Ustaritz		42															42	
Aquitaine	2 723	10 280	5 131	65 239				1 611	3 366			5 057	1 376	1 716	6 289	668	103 456	3 600

s : secret statistique / r : réserve

Auvergne

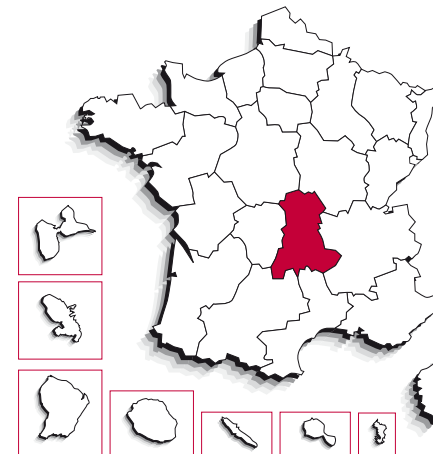

enseignement supérieur

42 155 étudiants en 2006-2007, accueillis dans **21** sites d'enseignement supérieur dont **6** sites ayant une ou plusieurs universités. Parmi les étudiants, **90,1 %** sont dans le secteur public et **64,5 %** en université (IUT compris).

évolution du nombre d'étudiants

	2001	2006	
Auvergne	41 250	42 155	+ 2,2 %
France métro + DOM	2 163 840	2 254 331	+ 4,2 %
poids de la région	1,9 %	1,9 %	

bacheliers – session 2006

	effectifs de bacheliers				évolution depuis 2001	taux de réussite au bac	bacheliers en proportion dans une génération	taux d'inscription des bacheliers dans l'ens. sup.*
	généraux	technologiques	professionnels	ensemble				
Auvergne	5 394	2 481	2 146	10 021	- 6,0 %	83,7 %	64,5 %	76,6 %
France métro + DOM	282 788	140 707	100 562	524 057	+ 5,0 %	82,1 %	64,0 %	74,5 %

*Taux calculé pour les étudiants dont on connaît la région d'obtention du baccalauréat. Le taux national ainsi obtenu (numérateur et dénominateur calculés sur un même champ) permet les comparaisons entre régions mais il est plus faible (74,5 %) que le taux national réel calculé sans tenir compte de la région d'obtention du baccalauréat (79,2 %).

population

population sans doubles comptes

1 308 878 habitants en 1999, soit
2,2 % de la population de la France*
50 habitants au km²

*métropole + DOM

évolution et poids des 17-25 ans

	2001	2006	
Auvergne	142 262	139 342	- 2,1 %
France métro + DOM	7 118 801	7 379 843	+ 3,7 %
poids de la région	2,0 %	1,9 %	

principales filières de l'enseignement supérieur en 2006-2007

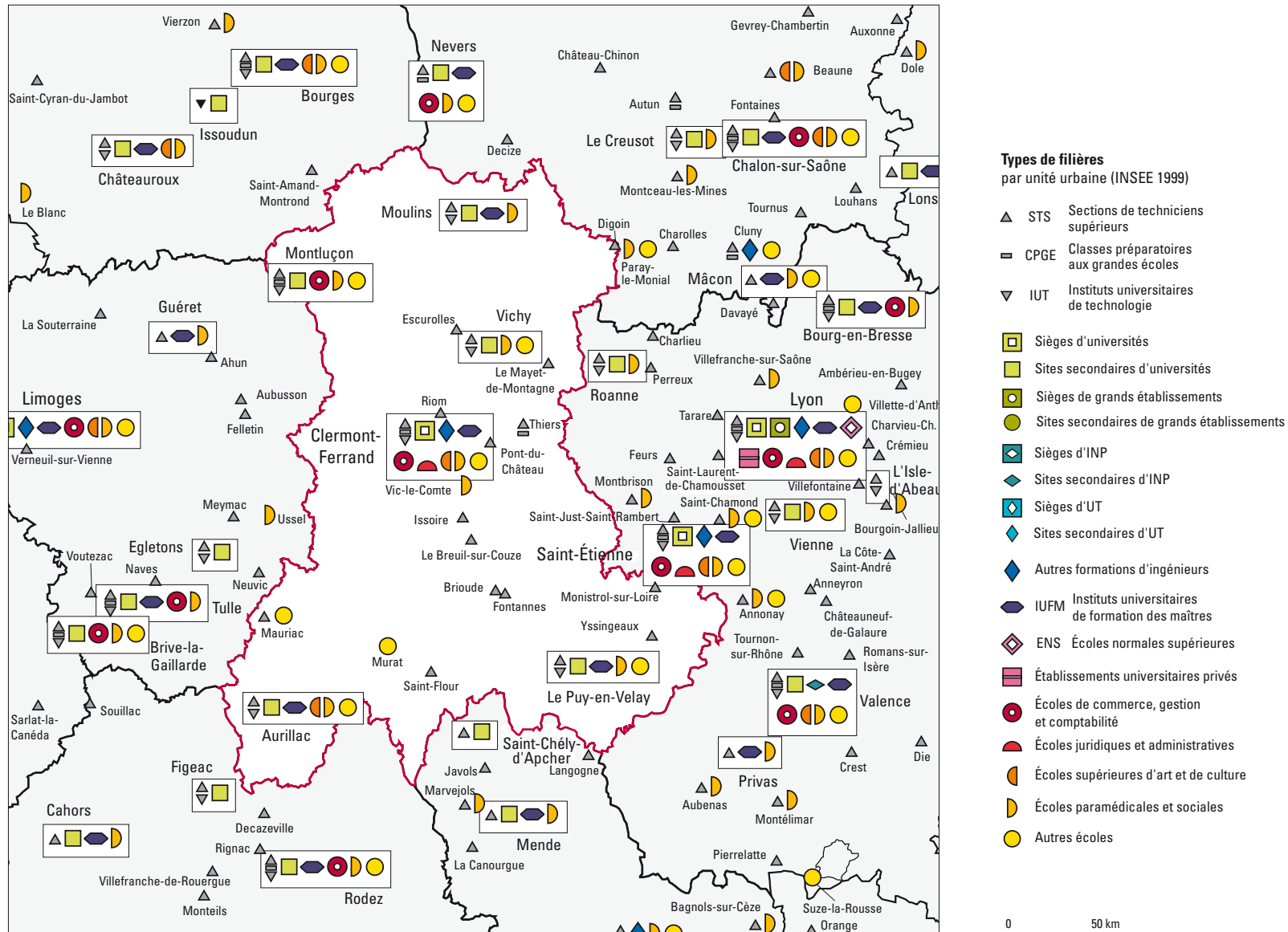

effectifs d'étudiants inscrits dans l'enseignement supérieur en 2006-2007

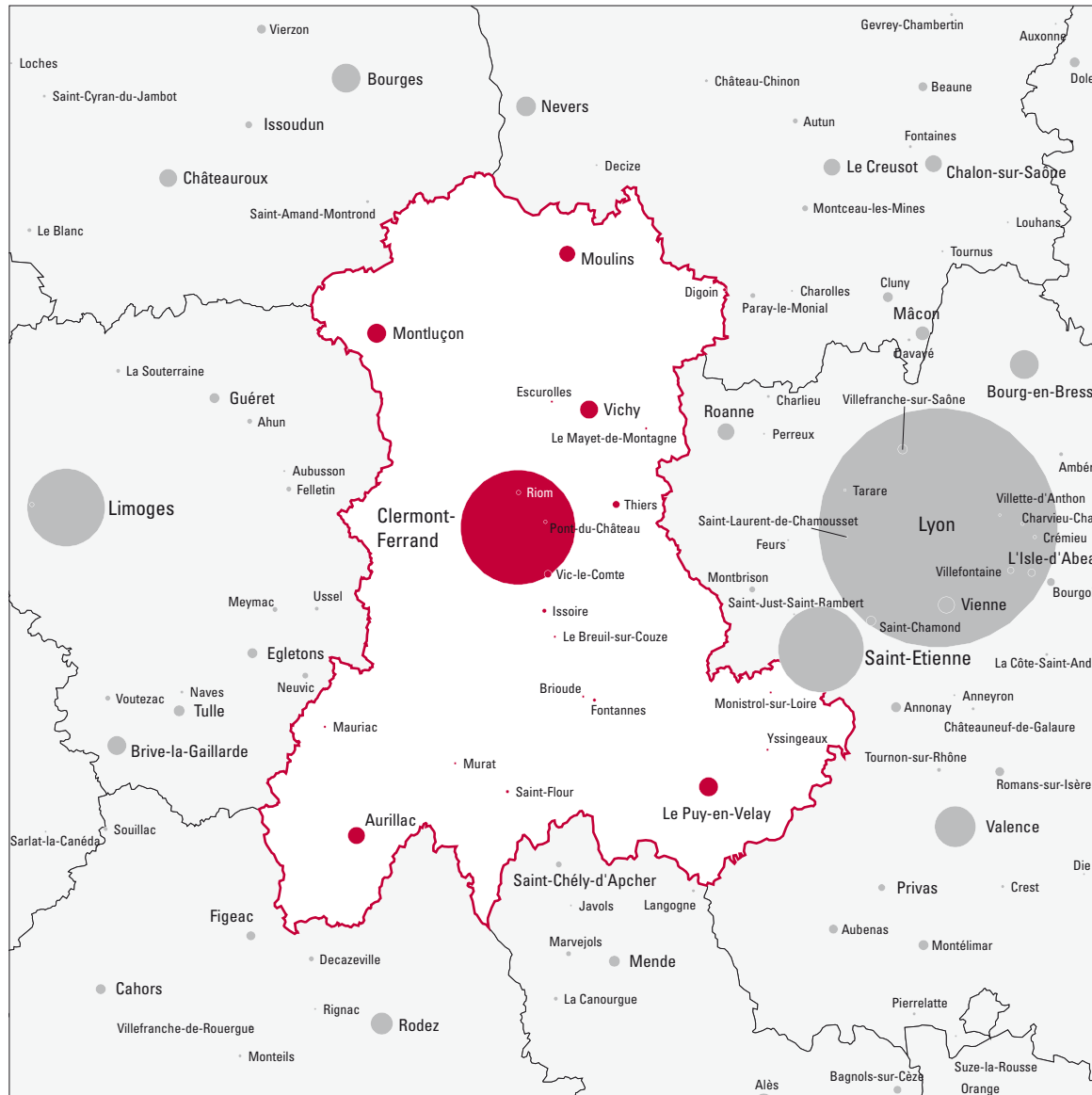

Nombre d'étudiants inscrits par unité urbaine (INSEE 1999)

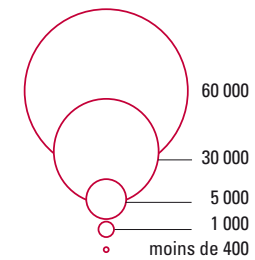

0 50 km



effectifs d'étudiants inscrits en universités et formations d'ingénieurs, en 2006-2007

nombre d'étudiants inscrits dans les universités, par établissement

établissements (détail par unités urbaines)	effectifs par cycle			dont formations			total
	1 ^{er}	2 ^e	3 ^e	IUT	ingénieurs	santé	
Clermont-Ferrand 1	7 594	5 442	311	1 967		3 374	13 347
<i>Aurillac</i>	435			355			435
Clermont-Ferrand	6 820	5 442	311	1 322		3 374	12 573
<i>Le Puy-en-Velay</i>	339			290			339
Clermont-Ferrand 2	9 231	3 941	661	702	1 206		13 833
Clermont-Ferrand	8 229	3 809	661		1 206		12 699
<i>Le Puy-en-Velay</i>		86					86
<i>Montluçon</i>	695			512			695
<i>Moulins</i>	136			114			136
<i>Vichy</i>	171	46		76			217

nombre d'étudiants inscrits dans les universités, par unité urbaine

implantations dans les unités urbaines	effectifs par cycle			dont formations			total
	1 ^{er}	2 ^e	3 ^e	IUT	ingénieurs	santé	
Aurillac	435			355			435
Clermont-Ferrand	15 049	9 251	972	1 322	1 206	3 374	25 272
Le Puy-en-Velay	339	86		290			425
Montluçon	695			512			695
Moulins	136			114			136
Vichy	171	46		76			217
Auvergne	16 825	9 383	972	2 669	1 206	3 374	27 180

nombre d'étudiants inscrits dans les formations d'ingénieurs, par unité urbaine

implantations	type d'établissements						total
	univ.	INP	UT	autres étab. MESR	étab. autres ministères	étab. privés	
Clermont-Ferrand	1 206			615	315		2 137
Auvergne	1 206			615	315		2 137

effectifs d'étudiants inscrits dans l'enseignement supérieur en 2006-2007

implantations	CPGE	STS et assimilés	IUT	universités hors IUT	grands établissements	instituts nationaux poly-techniques	universités de technologie	autres formations d'ingénieurs	IUFM	écoles normales supérieures	établissements d'enseignement universitaire privés	écoles de commerce gestion et comptabilité	écoles juridiques et administratives	écoles supérieures art et culture	écoles paramédicales et sociales	autres écoles de spécialités diverses	total enseignement supérieur	dont formations d'ingénieurs
03 – Allier																		
Escourrolles		6															6	
Le Mayet-de-Montagne		18															18	
Montluçon	72	323	512	183								133			253	5	1 481	
Moulins		281	114	22					208						425		1 050	
Moulins		55	114	22					208						425		824	
Neuvy		51															51	
Yzeure		175															175	
Vichy		669	76	141											441	24	1 351	
Cusset		435														24	459	
Vichy		234	76	141											441		892	
15 – Cantal																		
Aurillac		338	355	80					92					23	241	44	1 173	
Mauriac		30														7	37	
Murat																3	3	
Saint-Flour		53															53	
43 – Haute-Loire																		
Brioude		10															10	
Fontannes		74															74	
Le Puy-en-Velay		615	290	135					121						278	50	1 489	
Brives-Charensac				86													86	
Espaly-Saint-Marcel		41															41	
Le Puy-en-Velay		574	290	49					121						278	50	1 362	
Monistrol-sur-Loire		21															21	
Yssingeaux		17															17	
63 – Puy-de-Dôme																		
Clermont-Ferrand	1 168	1 889	1 322	23 950				931	1 045			955	1 138	685	1 199	304	34 586	2 137
Aubière			1 322	5 628				624									7 574	1 830
Chamalières		223							1 045								1 268	
Clermont-Ferrand	1 089	1 516		18 322								955	1 138	685	1 199	304	25 208	
Cournon-d'Auvergne		25															25	
Lempdes	79	125						307									511	307
Issoire		105															105	
Le Breuil-sur-Couze		20															20	
Pont-du-Château		45															45	
Riom		115															115	
Thiers	50	190															240	
Vic-le-Comte															261		261	
Auvergne	1 290	4 819	2 669	24 511				931	1 466			1 088	1 138	708	3 098	437	42 155	2 137



Bourgogne

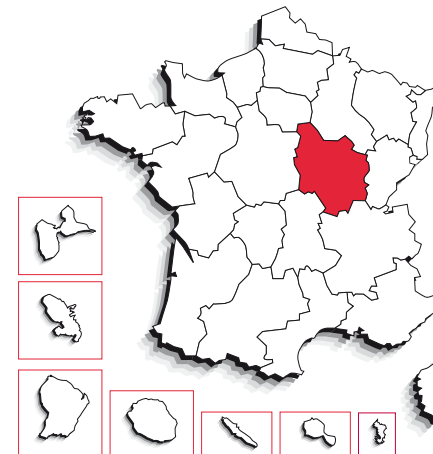

enseignement supérieur

41 429 étudiants en 2006-2007, accueillis dans **31** sites d'enseignement supérieur dont **5** sites ayant une ou plusieurs universités. Parmi les étudiants, **88,6 %** sont dans le secteur public et **63,2 %** en université (IUT compris).

évolution du nombre d'étudiants

	2001	2006	
Bourgogne	39 238	41 429	+ 5,6 %
France métro + DOM	2 163 840	2 254 331	+ 4,2 %
poids de la région	1,8 %	1,8 %	

bacheliers – session 2006

	effectifs de bacheliers				évolution depuis 2001	taux de réussite au bac	bacheliers en proportion dans une génération	taux d'inscription des bacheliers dans l'ens. sup.*
	généraux	technologiques	professionnels	ensemble				
Bourgogne	6 865	3 633	2 649	13 147	+ 2,7 %	84,6 %	67,0 %	73,5 %
France métro + DOM	282 788	140 707	100 562	524 057	+ 5,0 %	82,1 %	64,0 %	74,5 %

*Taux calculé pour les étudiants dont on connaît la région d'obtention du baccalauréat. Le taux national ainsi obtenu (numérateur et dénominateur calculés sur un même champ) permet les comparaisons entre régions mais il est plus faible (74,5 %) que le taux national réel calculé sans tenir compte de la région d'obtention du baccalauréat (79,2 %).

population

population sans doubles comptes

1 610 450 habitants en 1999, soit
2,7 % de la population de la France*
51 habitants au km²

*métropole + DOM

évolution et poids des 17-25 ans

	2001	2006	
Bourgogne	173 857	171 652	- 1,3 %
France métro + DOM	7 118 801	7 379 843	+ 3,7 %
poids de la région	2,4 %	2,3 %	

principales filières de l'enseignement supérieur en 2006-2007

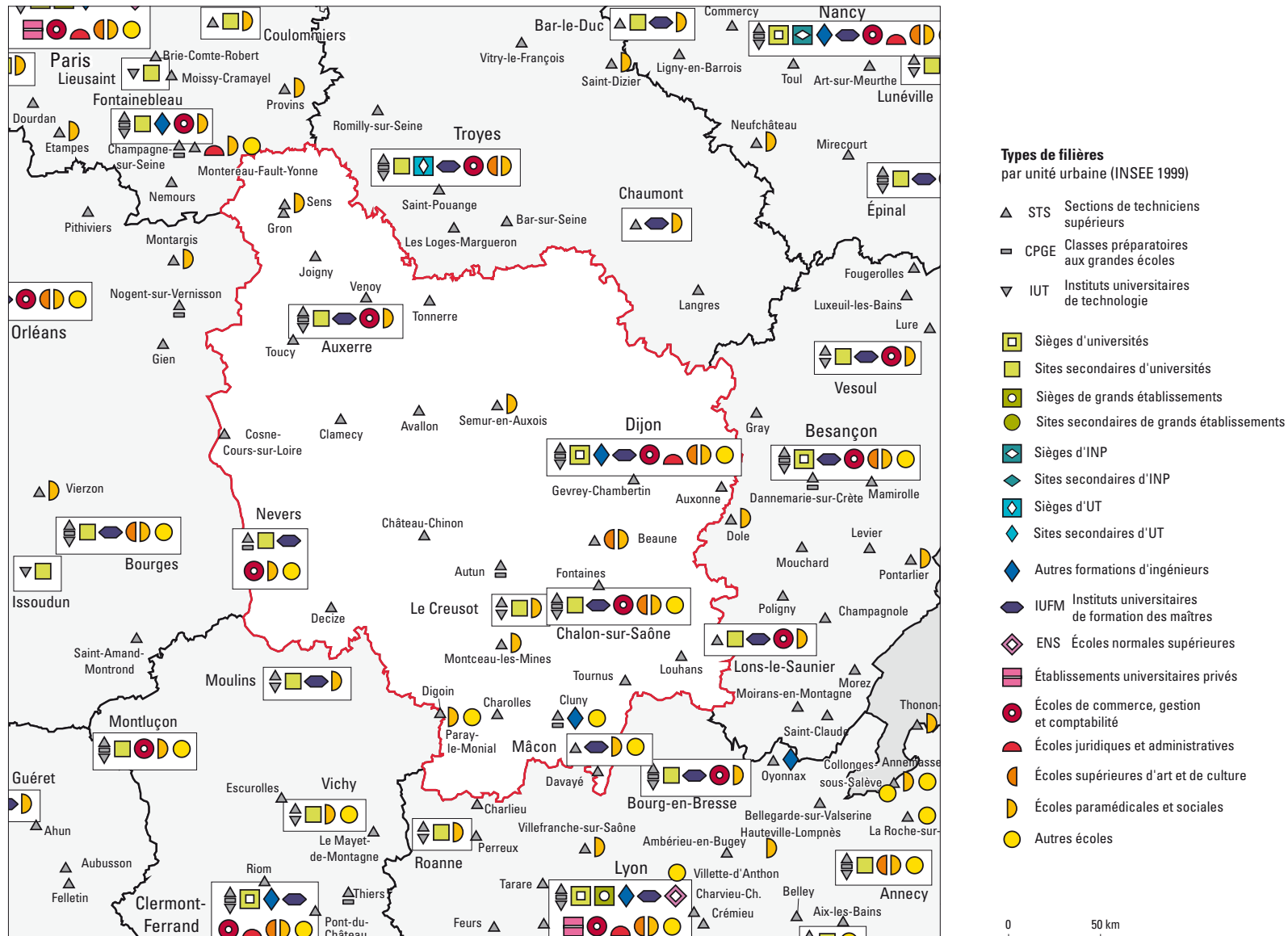

Bourgogne

effectifs d'étudiants inscrits dans l'enseignement supérieur en 2006-2007

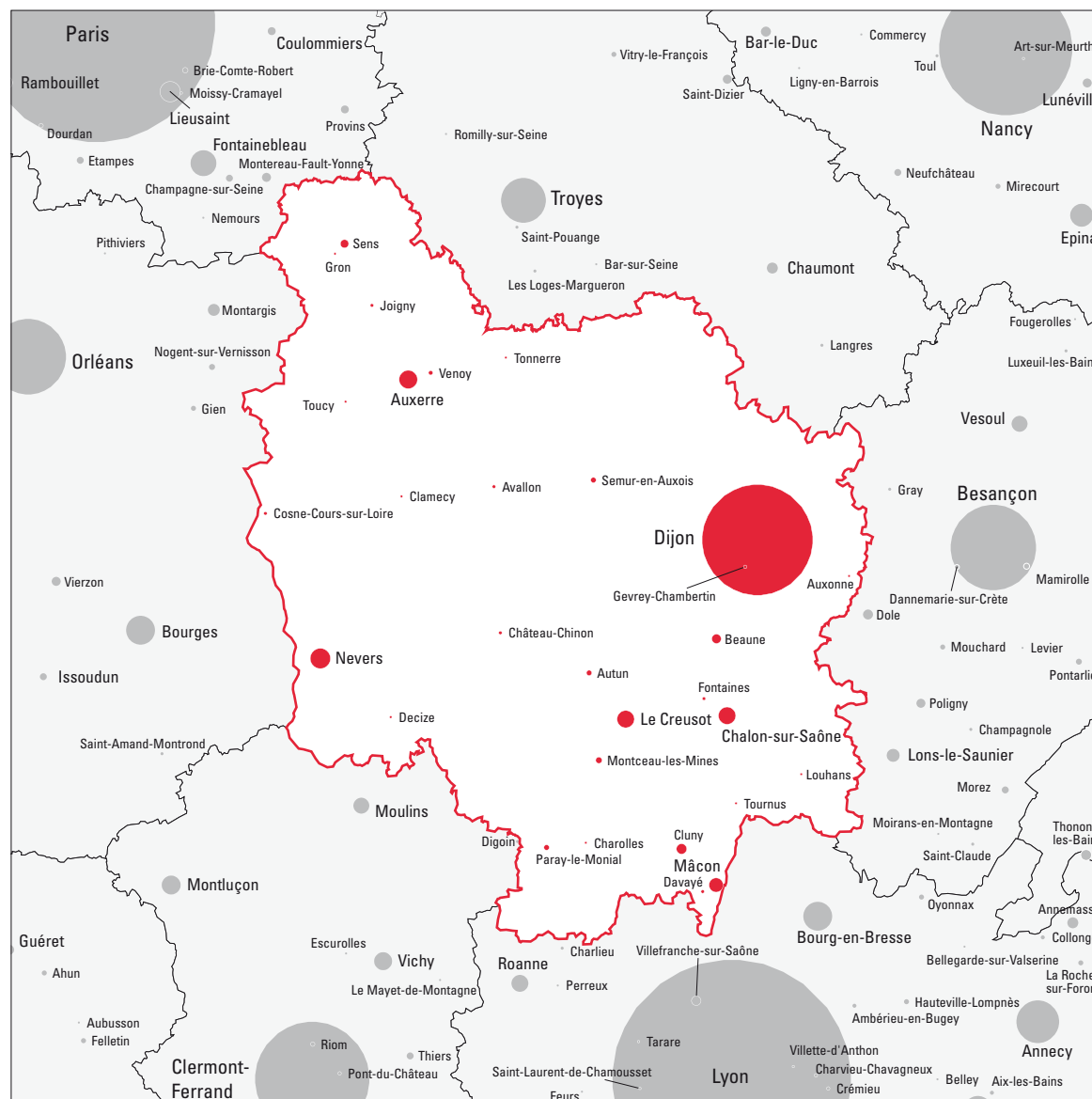

Nombre d'étudiants inscrits par unité urbaine (INSEE 1999)

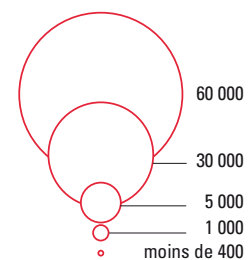

0 50 km

effectifs d'étudiants inscrits en universités et formations d'ingénieurs, en 2006-2007

nombre d'étudiants inscrits dans les universités, par établissement

établissements (détail par unités urbaines)	effectifs par cycle			dont formations			total
	1 ^{er}	2 ^e	3 ^e	IUT	ingénieurs	santé	
Dijon	16 907	8 125	1 135	2 626	990	3 392	26 167
Auxerre	430	211		352	211		641
Chalon-sur-Saône	365			231			365
Dijon	14 957	7 550	1 135	1 477	441	3 392	23 642
Le Creusot	989	26		566			1 015
Nevers	166	338			338		504

nombre d'étudiants inscrits dans les universités, par unité urbaine

implantations dans les unités urbaines	effectifs par cycle			dont formations			total
	1 ^{er}	2 ^e	3 ^e	IUT	ingénieurs	santé	
Auxerre	430	211		352	211		641
Chalon-sur-Saône	365			231			365
Dijon	14 957	7 550	1 135	1 477	441	3 392	23 642
Le Creusot	989	26		566			1 015
Nevers	166	338			338		504
Bourgogne	16 907	8 125	1 135	2 626	990	3 392	26 167

nombre d'étudiants inscrits dans les formations d'ingénieurs, par unité urbaine

implantations	type d'établissements						total
	univ.	INP	UT	autres étab. MESR	étab. autres ministères	étab. privés	
Auxerre	211						211
Cluny				331			331
Dijon	441				279		720
Nevers	338						338
Bourgogne	990			331	279		1 600

effectifs d'étudiants inscrits dans l'enseignement supérieur en 2006-2007

implantations	CPGE	STS et assimilés	IUT	universités hors IUT	grands établissements	instituts nationaux poly-techniques	universités de technologie	autres formations d'ingénieurs	IUFM	écoles normales supérieures	établissements d'enseignement universitaire privés	écoles de commerce gestion et comptabilité	écoles juridiques et administratives	écoles supérieures art et culture	écoles para-médicales et sociales	autres écoles de spécialités diverses	total enseignement supérieur	dont formations d'ingénieurs
21 – Côte-d'Or																		
Auxonne		39															39	
Beaune		232												26	121		379	
Dijon	1 201	2 218	1 477	22 165				279	1 136			1 801	148	271	1 536	233	32 465	720
Dijon	1 179	2 055	1 477	22 165				279	1 136			1 801	148	271	1 432	233	32 176	720
Plombières-lès-Dijon		49															49	
Quetigny	22	114													104		240	
Gevrey-Chambertin		58															58	
Brochon		58															58	
Semur-en-Auxois		33													126		159	
58 – Nièvre																		
Château-Chinon(Ville)		57															57	
Clamecy		10															10	
Cosne-Cours-sur-Loire		48															48	
Decize		37															37	
Nevers	41	607		504					109						277	85	1 656	338
Challuy		121															121	
Nevers	41	486		504					109			33			277	85	1 535	338
71 – Saône-et-Loire																		
Autun	99	54															153	
Chalon-sur-Saône	81	358	231	134					71			66		62	175	103	1 281	
Charolles		35															35	
Cluny	46	34						331								35	446	331
Davayé		51															51	
Digoin		72															72	
Fontaines		49															49	
Le Creusot		104	566	449											59		1 178	
Louhans		37															37	
Mâcon		442							220						188	13	863	
Montceau-les-Mines		106													120		226	
Paray-le-Monial															147	17	164	
Tournus		27															27	
89 – Yonne																		
Auxerre	48	148	352	289					130			52			287		1 306	211
Avallon		44															44	
Gron		15															15	
Joigny		66															66	
Sens		194													149		343	
Tonnerre		24															24	
Toucy		33															33	
Venoy		108															108	
Bourgogne	1 516	5 340	2 626	23 541				610	1 666			1 952	148	359	3 185	486	41 429	1 600



Bretagne

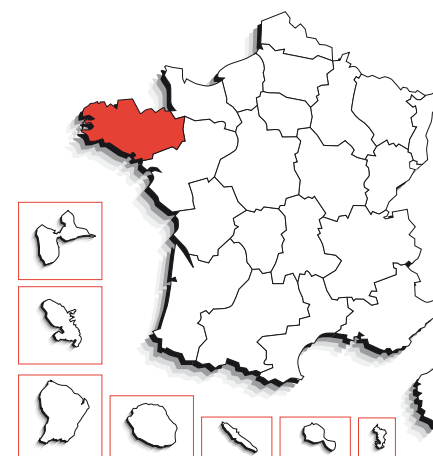

enseignement supérieur

108 321 étudiants en 2006-2007, accueillis dans **50** sites d'enseignement supérieur dont **11** sites ayant une ou plusieurs universités. Parmi les étudiants, **83,4 %** sont dans le secteur public et **62,5 %** en université (IUT compris).

évolution du nombre d'étudiants

	2001	2006	
Bretagne	104 048	108 321	+ 4,1 %
France métro + DOM	2 163 840	2 254 331	+ 4,2 %
poinds de la région	4,8 %	4,8 %	

bacheliers – session 2006

	effectifs de bacheliers				évolution depuis 2001	taux de réussite au bac	bacheliers en proportion dans une génération	taux d'inscription des bacheliers dans l'ens. sup.*
	généraux	technologiques	professionnels	ensemble				
Bretagne	14 734	8 110	5 408	28 252	+ 3,5 %	87,9 %	72,6 %	74,4 %
France métro + DOM	282 788	140 707	100 562	524 057	+ 5,0 %	82,1 %	64,0 %	74,5 %

*Taux calculé pour les étudiants dont on connaît la région d'obtention du baccalauréat. Le taux national ainsi obtenu (numérateur et dénominateur calculés sur un même champ) permet les comparaisons entre régions mais il est plus faible (74,5 %) que le taux national réel calculé sans tenir compte de la région d'obtention du baccalauréat (79,2 %).

population

population sans doubles comptes

2 906 197 habitants en 1999, soit
4,8 % de la population de la France*
107 habitants au km²

*métropole + DOM

évolution et poids des 17-25 ans

	2001	2006	
Bretagne	341 347	341 930	+ 0,2 %
France métro + DOM	7 118 801	7 379 843	+ 3,7 %
poinds de la région	4,8 %	4,6 %	

principales filières de l'enseignement supérieur en 2006-2007

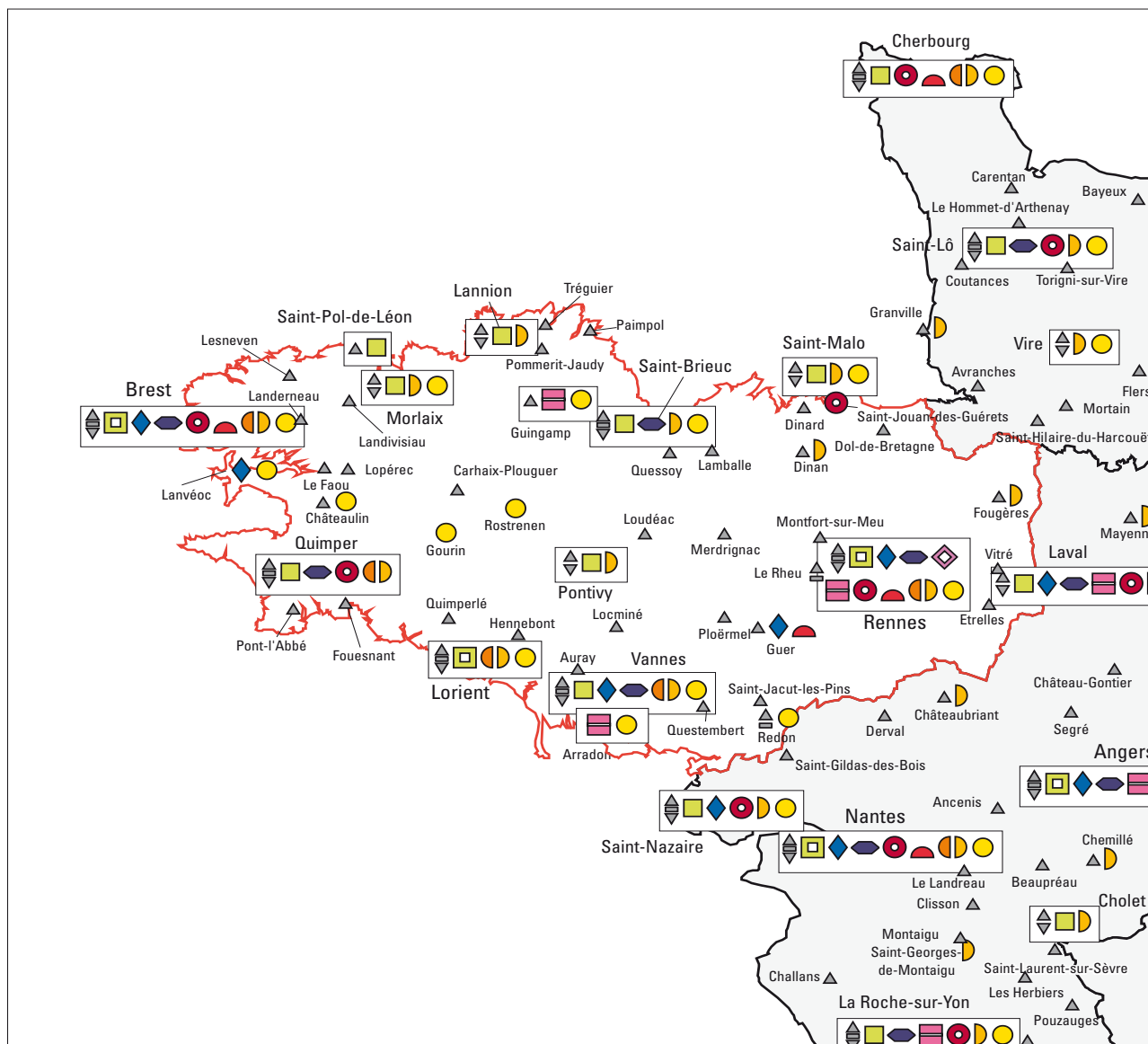

Types de filières

par unité urbaine (INSEE 1999)

- ▲ STS Sections de techniciens supérieurs
- ▬ CPGE Classes préparatoires aux grandes écoles
- ▼ IUT Instituts universitaires de technologie
- Sièges d'universités
- Sites secondaires d'universités
- Sites secondaires de grands établissements
- Sites secondaires de grands établissements
- ◻ Sièges d'INP
- ◻ Sites secondaires d'INP
- ◻ Sièges d'UT
- ◻ Sites secondaires d'UT
- ◆ Autres formations d'ingénieurs
- ◆ IUFM Instituts universitaires de formation des maîtres
- ◆ ENS Écoles normales supérieures
- Établissements universitaires privés
- Écoles de commerce, gestion et comptabilité
- Écoles juridiques et administratives
- Écoles supérieures d'art et de culture
- Écoles paramédicales et sociales
- Autres écoles

0 50 km

effectifs d'étudiants inscrits dans l'enseignement supérieur en 2006-2007

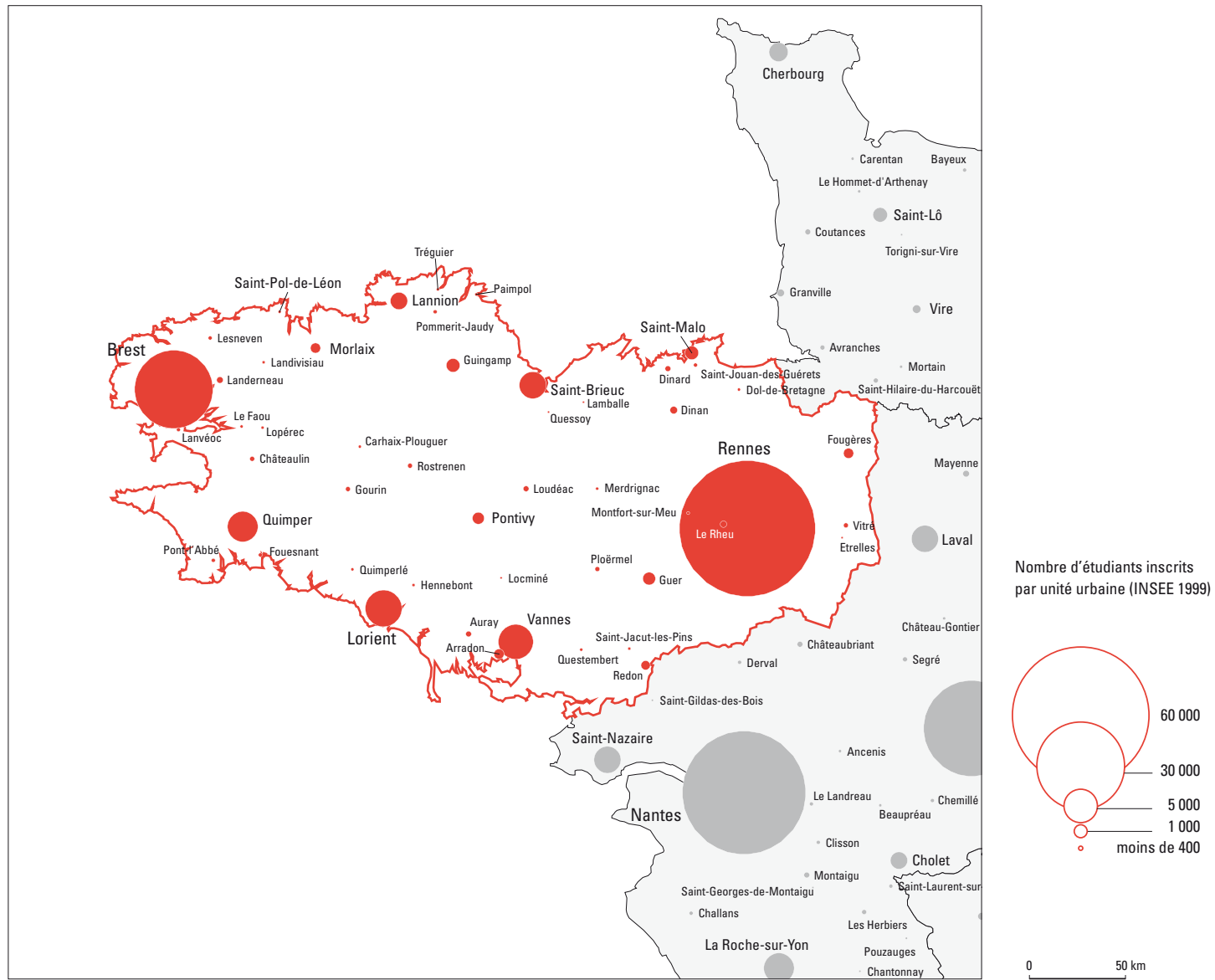

effectifs d'étudiants inscrits en universités et formations d'ingénieurs, en 2006-2007

nombre d'étudiants inscrits dans les universités, par établissement

établissements (détail par unités urbaines)	effectifs par cycle			dont formations			total
	1 ^{er}	2 ^e	3 ^e	IUT	ingénieurs	santé	
Brest	11 559	5 198	568	2 060	872	2 003	17 325
<i>Brest</i>	9 225	5 081	568	798	872	2 003	14 874
<i>Morlaix</i>	121			107			121
<i>Quimper</i>	2 213	117		1 155			2 330
Bretagne-Sud	5 756	1 415	201	1 491			7 372
<i>Lorient</i>	2 737	847	201	563			3 785
<i>Pontivy</i>	91			53			91
<i>Vannes</i>	2 928	568		875			3 496
Rennes 1	13 106	9 872	1 115	3 115	838	4 140	24 093
<i>Lannion</i>	786	266	17	697	263		1 069
<i>Rennes</i>	11 354	9 605	1 098	1 591	575	4 140	22 057
<i>Saint-Brieuc</i>	403	1		352			404
<i>Saint-Malo</i>	563			475			563
Rennes 2	13 925	4 463	549				18 937
<i>Rennes</i>	13 291	4 463	549				18 303
<i>Saint-Brieuc</i>	634						634

nombre d'étudiants inscrits dans les universités, par unité urbaine

implantations dans les unités urbaines	effectifs par cycle			dont formations			total
	1 ^{er}	2 ^e	3 ^e	IUT	ingénieurs	santé	
Brest	9 225	5 081	568	798	872	2 003	14 874
Lannion	786	266	17	697	263		1 069
Lorient	2 737	847	201	563			3 785
Morlaix	121			107			121
Pontivy	91			53			91
Quimper	2 213	117		1 155			2 330
Rennes	24 645	14 068	1 647	1 591	575	4 140	40 360
Saint-Brieuc	1 037	1		352			1 038
Saint-Malo	563			475			563
Saint-Pol-de-Léon	15						15
Vannes	2 928	568		875			3 496
Bretagne	44 361	20 948	2 433	6 666	1 710	6 143	67 742

nombre d'étudiants inscrits dans les formations d'ingénieurs, par unité urbaine

implantations	type d'établissements						total
	univ.	INP	UT	autres étab. MESR	étab. autres ministères	étab. privés	
Brest	872				1 210	185	2 267
Guer					228		228
Lannion	263						263
Lanvéoc					73		73
Rennes	432			1 395	938	591	3 356
Vannes						220	220
Bretagne	1 567			1 395	2 449	996	6 407

effectifs d'étudiants inscrits dans l'enseignement supérieur en 2006-2007

implantations	CPGE	STS et assimilés	IUT	universités hors IUT	grands établissements	instituts nationaux poly-techniques	universités de technologie	autres formations d'ingénieurs	IUFM	écoles normales supérieures	établissements d'enseignement universitaire privés	écoles de commerce gestion et comptabilité	écoles juridiques et administratives	écoles supérieures art et culture	écoles para-médicales et sociales	autres écoles de spécialités diverses	total enseignement supérieur	dont formations d'ingénieurs
22 – Côtes-d'Armor																		
Dinan		245													92		337	
Guingamp		400								419						114	933	
Lamballe		36															36	
Lannion		254	697	372											145		1 468	263
Loudéac		189															189	
Merdrignac		44															44	
Paimpol		47															47	
Pommerit-Jaudy		99															99	
Quessoy		38															38	
Rostrenen																149	149	
Saint-Brieuc	208	973	352	686					347						629	55	3 250	
Langueux		112															112	
Saint-Brieuc	208	861	352	686					347						629	55	3 138	
Tréguier		43															43	
29 – Finistère																		
Brest	1 111	1 434	798	14 076				1 395	580			513	39	205	1 156	467	21 774	2 267
Brest	1 111	1 434	798	14 076				1 395	580			513	39	205	715	467	21 333	2 267
Gouesnou															341		341	
Guipavas														100			100	
Carhaix-Plouguer		47															47	
Châteaulin		87														35	122	
Fouesnant		87															87	
Landerneau		242															242	
Landivisiau		67															67	
Lanvéoc								73								12	85	73
Le Faou		51															51	
Lesneven		78															78	
Lopérec		52															52	
Morlaix		205	107	14											188	45	559	
Pont-l'Abbé		112															112	
Quimper	152	1 005	1 155	1 175					195			92		151	288		4 213	
Plomelin		26															26	
Quimper	152	979	1 155	1 175					195			92		151	288		4 187	
Quimperlé		54															54	
Saint-Pol-de-Léon		36			15												51	
Roscoff					15												15	
Saint-Pol-de-Léon		36															36	

effectifs d'étudiants en 2006-2007

implantations	CPGE	STS et assimilés	IUT	universités hors IUT	grands établissements	instituts nationaux poly-techniques	universités de technologie	autres formations d'ingénieurs	IUFM	écoles normales supérieures	établissements d'enseignement universitaire privés	écoles de commerce gestion et comptabilité	écoles juridiques et administratives	écoles supérieures art et culture	écoles paramédicales et sociales	autres écoles de spécialités diverses	total enseignement supérieur	dont formations d'ingénieurs
35 – Ille-et-Vilaine																		
Dinard		190															190	
Dol-de-Bretagne		55															55	
Etelles		3															3	
Fougères		395													141		536	
Le Rheu	29	223															252	
Montfort-sur-Meu		75															75	
Redon	30	292														158	480	
Rennes	1 540	2 752	1 591	38 769			2 924	1 430	259	332	1 165	479	1 990	2 337	1 754		57 322	3 356
Bruz		30					488		259	332	r			239	r		1 824	488
Cesson-Sévigné		113					410								116		639	410
Rennes	1 540	2 609	1 591	38 769			2 026	1 430			s	479	1 990	2 098	r		54 859	2 458
Saint-Jouan-des-Guérets												91					91	
Saint-Malo		259	475	88											139	54	1 015	
Vitré		162															162	
56 – Morbihan																		
Arradon										524						53	577	
Auray		190															190	
Gourin																143	143	
Guer		104					228					542					874	228
Hennebont		63															63	
Locminé		37															37	
Lorient	223	860	563	3 222										196	538	61	5 663	
Lanester		28															28	
Lorient	223	612	563	3 222										196	538	61	5 415	
Ploemeur		220															220	
Ploërmel		144															144	
Pontivy		501	53	38											209		801	
Questembert		63															63	
Saint-Jacut-les-Pins		66															66	
Vannes	180	694	875	2 621			220	290						43	266	103	5 292	220
Bretagne	3 473	13 053	6 666	61 076			4 840	2 842	259	1 275	1 861	1 060	2 585	6 128	3 203		108 321	6 407

s : secret statistique / r : réserve

Centre

enseignement supérieur

57 159 étudiants en 2006-2007, accueillis dans 26 sites d'enseignement supérieur dont 7 sites ayant une ou plusieurs universités. Parmi les étudiants, 89,5 % sont dans le secteur public et 65 % en université (IUT compris).

évolution du nombre d'étudiants

	2001	2006	
Centre	57 944	57 159	- 1,4 %
France métro + DOM	2 163 840	2 254 331	+ 4,2 %
poids de la région	2,7 %	2,5 %	

bacheliers – session 2006

	effectifs de bacheliers				évolution depuis 2001	taux de réussite au bac	bacheliers en proportion dans une génération	taux d'inscription des bacheliers dans l'ens. sup.*
	généraux	technologiques	professionnels	ensemble				
Centre	10 346	5 399	3 507	19 252	+ 1,8 %	81,9 %	62,4 %	72,2 %
France métro + DOM	282 788	140 707	100 562	524 057	+ 5,0 %	82,1 %	64,0 %	74,5 %

*Taux calculé pour les étudiants dont on connaît la région d'obtention du baccalauréat. Le taux national ainsi obtenu (numérateur et dénominateur calculés sur un même champ) permet les comparaisons entre régions mais il est plus faible (74,5 %) que le taux national réel calculé sans tenir compte de la région d'obtention du baccalauréat (79,2 %).

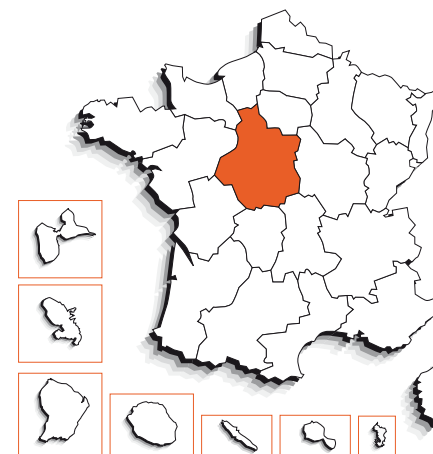

population

population sans doubles comptes

2 440 329 habitants en 1999, soit
4,1 % de la population de la France*
62 habitants au km²

*métropole + DOM

évolution et poids des 17-25 ans

	2001	2006	
Centre	266 332	268 035	+ 0,6 %
France métro + DOM	7 118 801	7 379 843	+ 3,7 %
poids de la région	3,7 %	3,6 %	

principales filières de l'enseignement supérieur en 2006-2007

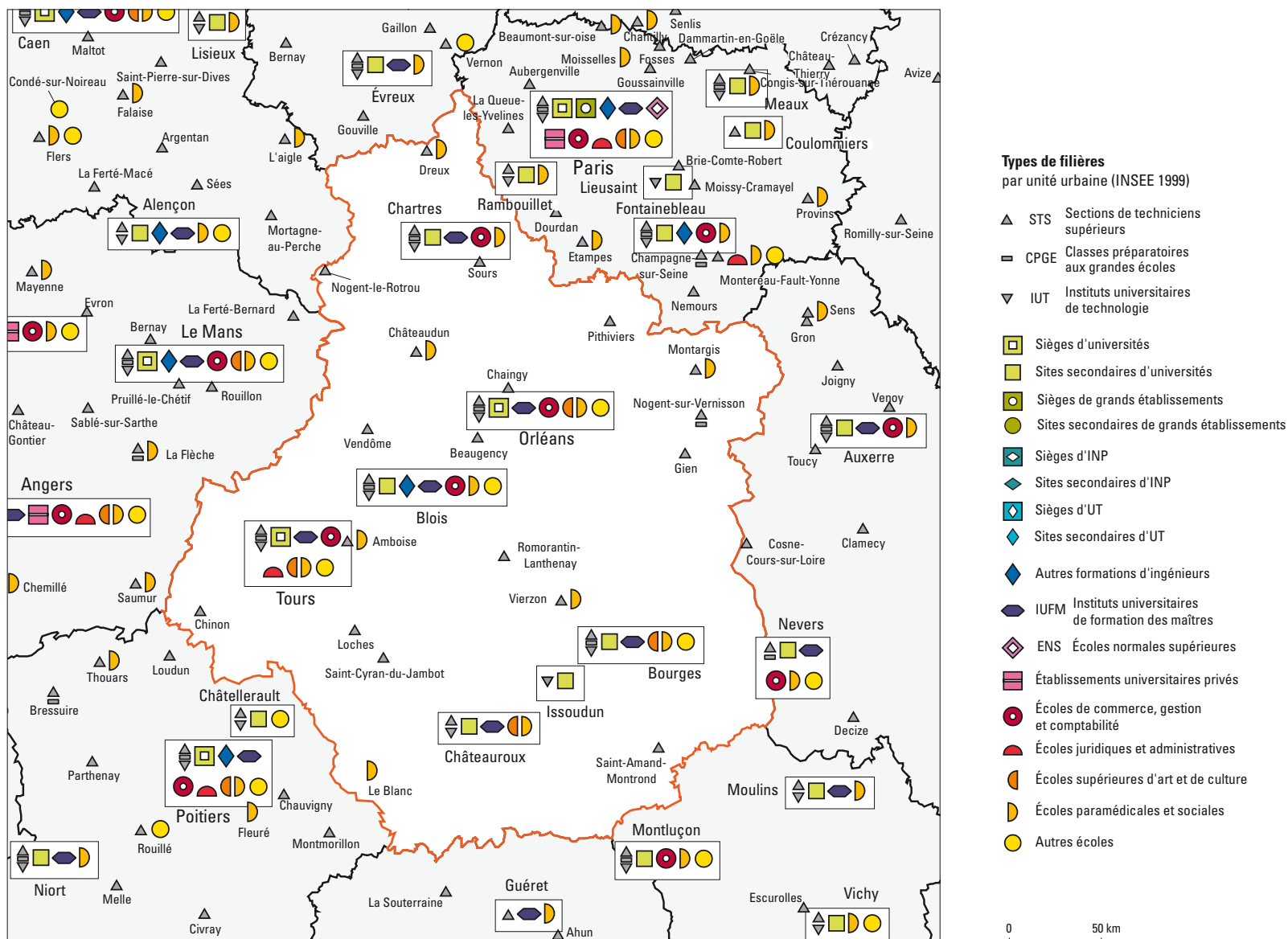

effectifs d'étudiants inscrits dans l'enseignement supérieur en 2006-2007

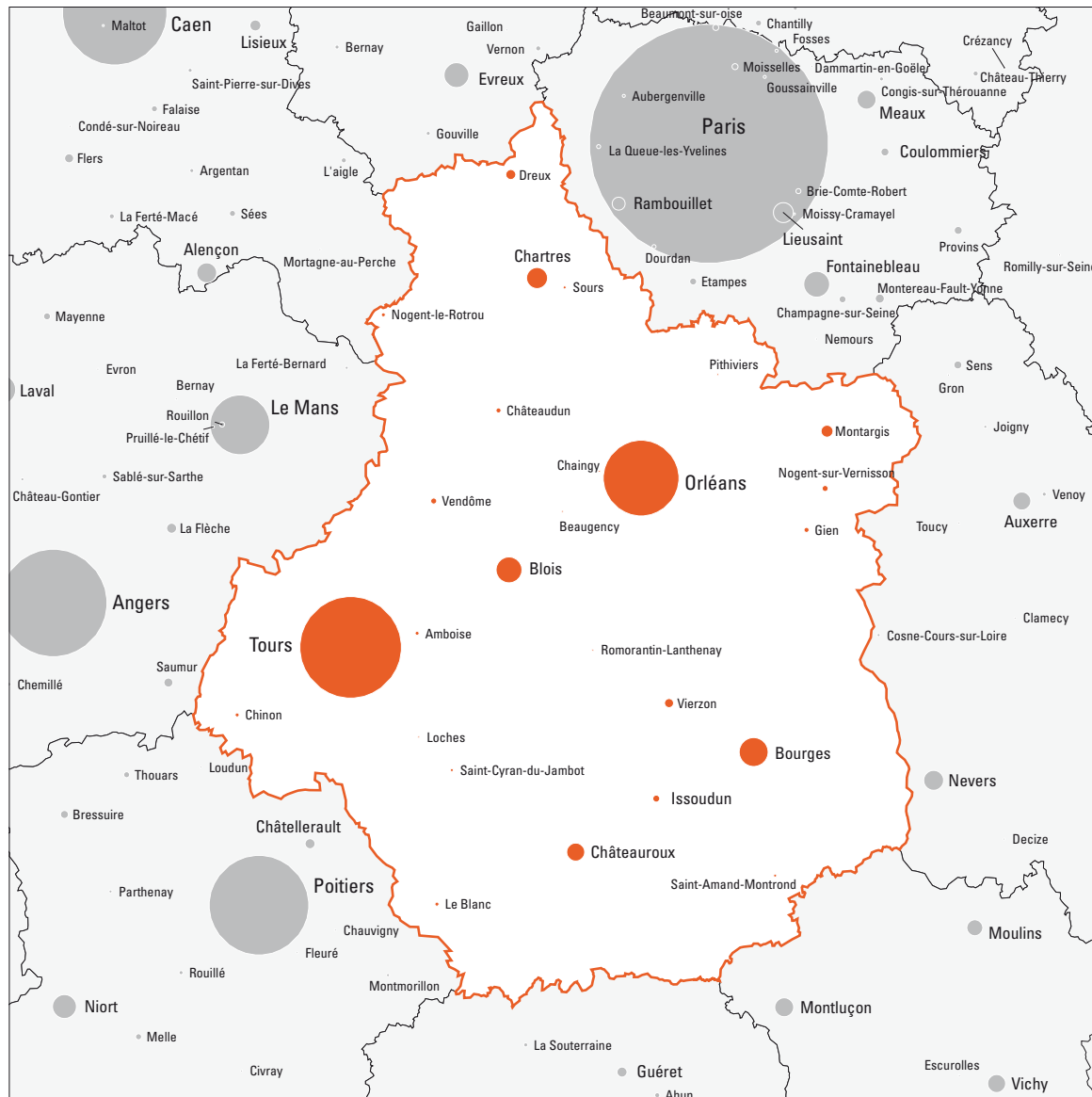

effectifs d'étudiants inscrits en universités et formations d'ingénieurs, en 2006-2007

nombre d'étudiants inscrits dans les universités, par établissement

établissements (détail par unités urbaines)	effectifs par cycle			dont formations			total
	1 ^{er}	2 ^e	3 ^e	IUT	ingénieurs	santé	
Orléans	10 526	4 036	520	2 323	1 321		15 082
<i>Bourges</i>	1 222	437		618	378		1 659
<i>Chartres</i>	505			265			505
<i>Châteauroux</i>	715			197			715
<i>Issoudun</i>	242			214			242
Orléans	7 842	3 599	520	1 029	943		11 961
Tours	13 880	7 445	770	2 085	893	3 740	22 095
<i>Blois</i>	643	278		428	278		921
Tours	13 237	7 167	770	1 657	615	3 740	21 174

nombre d'étudiants inscrits dans les universités, par unité urbaine

implantations dans les unités urbaines	effectifs par cycle			dont formations			total
	1 ^{er}	2 ^e	3 ^e	IUT	ingénieurs	santé	
Blois	643	278		428	278		921
Bourges	1 222	437		618	378		1 659
Chartres	505			265			505
Châteauroux	715			197			715
Issoudun	242			214			242
Orléans	7 842	3 599	520	1 029	943		11 961
Tours	13 237	7 167	770	1 657	615	3 740	21 174
Centre	24 406	11 481	1 290	4 408	2 214	3 740	37 177

nombre d'étudiants inscrits dans les formations d'ingénieurs, par unité urbaine

implantations	type d'établissements						total
	univ.	INP	UT	autres étab. MESR	étab. autres ministères	étab. privés	
Blois	278			130			408
Bourges	378						378
Orléans	764						764
Tours	615						615
Centre	2 035			130			2 165

effectifs d'étudiants inscrits dans l'enseignement supérieur en 2006-2007

implantations	CPGE	STS et assimilés	IUT	universités hors IUT	grands établissements	instituts nationaux poly-techniques	universités de technologie	autres formations d'ingénieurs	IUFM	écoles normales supérieures	établissements d'enseignement universitaire privés	écoles de commerce gestion et comptabilité	écoles juridiques et administratives	écoles supérieures art et culture	écoles paramédicales et sociales	autres écoles de spécialités diverses	total enseignement supérieur	dont formations d'ingénieurs
18 – Cher																		
Bourges	102	778	618	1 041					212					169	229	11	3 160	378
Saint-Amand-Montrond		51															51	
Vierzon		258												127			385	
28 – Eure-et-Loir																		
Chartres	122	609	265	240					288			15			238		1 777	
<i>Chartres</i>	122	444	265	240					288			15			238		1 612	
<i>Luisant</i>		165															165	
Châteaudun		17													114		131	
Dreux		275													207		482	
Nogent-le-Rotrou		88															88	
Sours		50															50	
36 – Indre																		
Châteauroux		315	197	518					144					18	189		1 381	
Issoudun			214	28													242	
Le Blanc															92		92	
Saint-Cyran-du-Jambot		44															44	
37 – Indre-et-Loire																		
Amboise		7													98		105	
Chinon		86															86	
Loches		15															15	
Tours	800	1 807	1 657	19 517					924			864	70	300	2 343	91	28 373	615
<i>Fondettes</i>		93							924								1 017	
<i>Joué-lès-Tours</i>		104															104	
<i>Saint-Pierre-des-Corps</i>		8															8	
<i>Tours</i>	800	1 602	1 657	19 517								864	70	300	2 343	91	27 244	615
41 – Loir-et-Cher																		
Blois	90	872	428	493				130	235			20			300	56	2 624	408
Romorantin-Lanthenay		32															32	
Vendôme		213															213	

effectifs d'étudiants en 2006-2007

implantations	CPGE	STS et assimilés	IUT	universités hors IUT	grands établissements	instituts nationaux poly-techniques	universités de technologie	autres formations d'ingénieurs	IUFM	écoles normales supérieures	établissements d'enseignement universitaire privés	écoles de commerce gestion et comptabilité	écoles juridiques et administratives	écoles supérieures art et culture	écoles para-médicales et sociales	autres écoles de spécialités diverses	total enseignement supérieur	dont formations d'ingénieurs
45 – Loiret																		
Beaugency		31															31	
Chaingy		12															12	
Gien		137															137	
Montargis		480													164		644	
Amilly		135															135	
Châlette-sur-Loing														164			164	
Montargis		201															201	
Villemandeur		144															144	
Nogent-sur-Vernisson	69	102															171	
Orléans	1 031	1 518	1 029	10 932					733			115		269	1 063	109	16 799	764
Ingré		45															45	
Olivet															476		476	
Orléans	1 031	1 249	1 029	10 932					733			115		269	587	109	16 054	764
Saint-Jean-de-Braye		168															168	
Saint-Jean-de-la-Ruelle		56															56	
Pithiviers		34															34	
Centre	2 214	7 831	4 408	32 769				130	2 536			1 014	70	756	5 164	267	57 159	2 165

Champagne-Ardenne

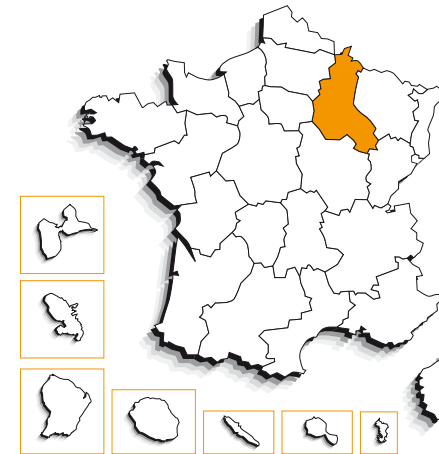

enseignement supérieur

39 101 étudiants en 2006-2007, accueillis dans **21** sites d'enseignement supérieur dont **4** sites ayant une ou plusieurs universités. Parmi les étudiants, **84,1 %** sont dans le secteur public et **53,8 %** en université (IUT compris).

évolution du nombre d'étudiants

	2001	2006	
Champagne-Ardenne	37 675	39 101	+ 3,8 %
France métro + DOM	2 163 840	2 254 331	+ 4,2 %
poids de la région	1,7 %	1,7 %	

bacheliers – session 2006

	effectifs de bacheliers				évolution depuis 2001	taux de réussite au bac	bacheliers en proportion dans une génération	taux d'inscription des bacheliers dans l'ens. sup.*
	généraux	technologiques	professionnels	ensemble				
Champagne-Ardenne	5 688	3 070	2 474	11 232	+ 2,7 %	80,3 %	63,3 %	74,4 %
France métro + DOM	282 788	140 707	100 562	524 057	+ 5,0 %	82,1 %	64,0 %	74,5 %

*Taux calculé pour les étudiants dont on connaît la région d'obtention du baccalauréat. Le taux national ainsi obtenu (numérateur et dénominateur calculés sur un même champ) permet les comparaisons entre régions mais il est plus faible (74,5 %) que le taux national réel calculé sans tenir compte de la région d'obtention du baccalauréat (79,2 %).

population

population sans doubles comptes

1 342 363 habitants en 1999, soit
2,2 % de la population de la France*
52 habitants au km²

*TOM exclus

évolution et poids des 17-25 ans

	2001	2006	
Champagne-Ardenne	159 756	157 675	- 1,3 %
France métro + DOM	7 118 801	7 379 843	+ 3,7 %
poids de la région	2,2 %	2,1 %	

principales filières de l'enseignement supérieur en 2006-2007

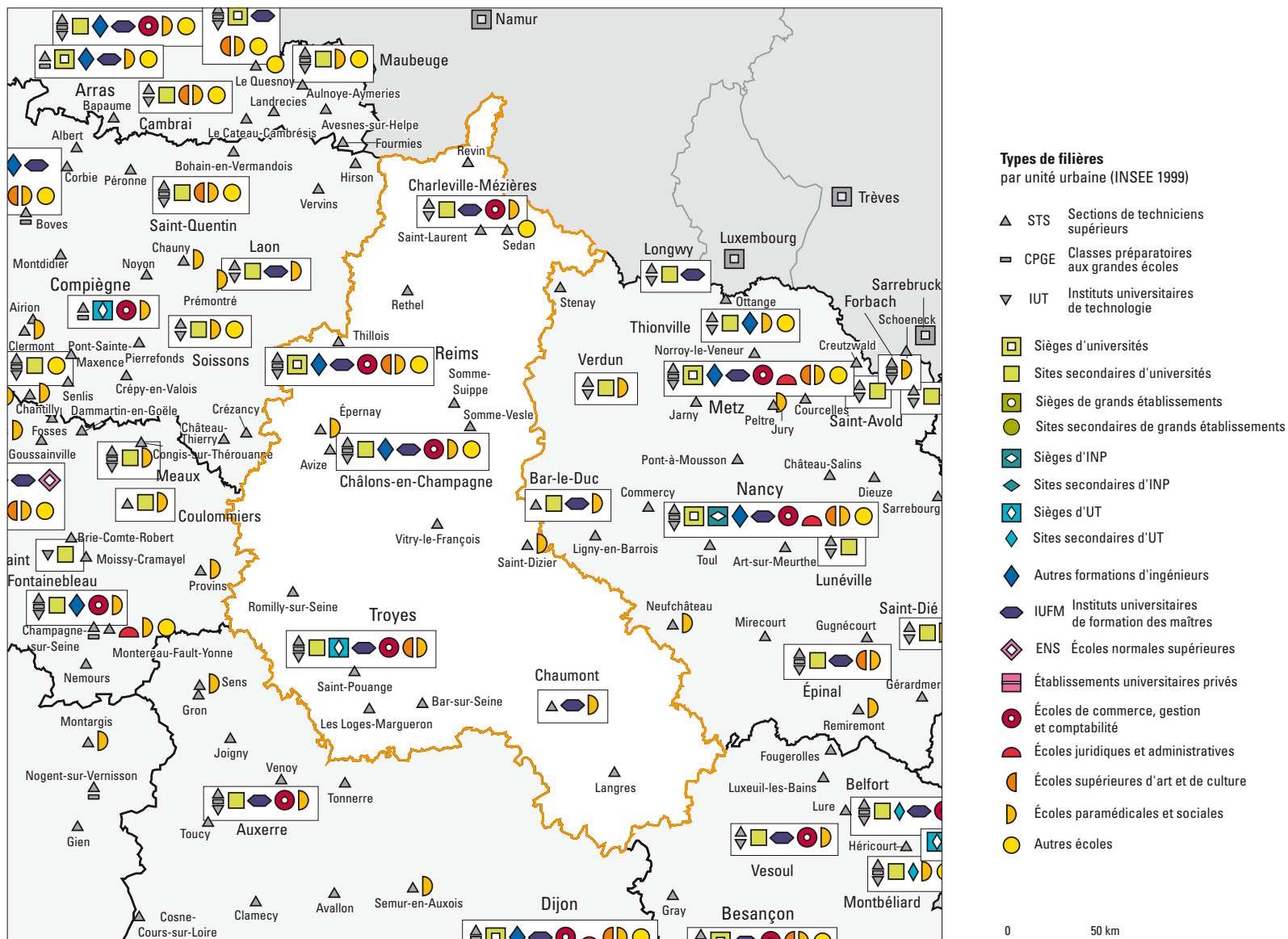

Champagne-Ardenne

effectifs d'étudiants inscrits dans l'enseignement supérieur en 2006-2007

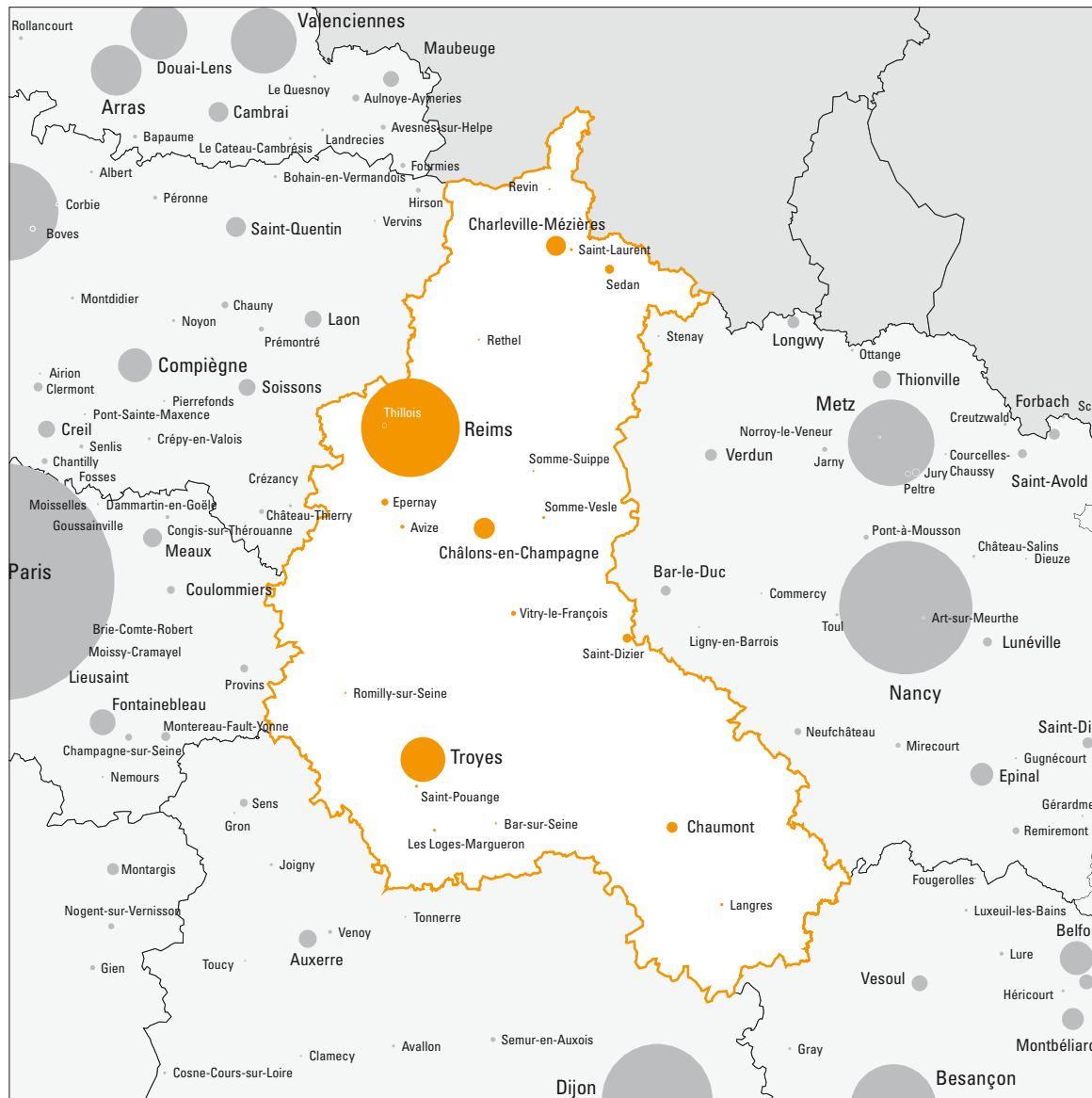

Nombre d'étudiants inscrits par unité urbaine (INSEE 1999)

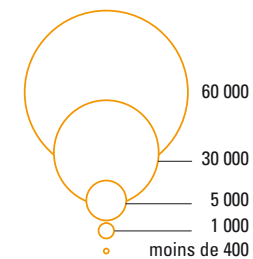

0 50 km

effectifs d'étudiants inscrits en universités et formations d'ingénieurs, en 2006-2007

nombre d'étudiants inscrits dans les universités, par établissement

établissements (détail par unités urbaines)	effectifs par cycle			dont formations			total
	1 ^{er}	2 ^e	3 ^e	IUT	ingénieurs	santé	
Reims	14 924	5 578	549	3 073	229	3 599	21 051
Châlons-en-Champagne	199			136			199
Charleville-Mézières	408	58	2	221			468
Reims	12 132	5 453	547	1 780	229	3 599	18 132
Troyes	2 185	67		936			2 252

nombre d'étudiants inscrits dans les universités, par unité urbaine

implantations dans les unités urbaines	effectifs par cycle			dont formations			total
	1 ^{er}	2 ^e	3 ^e	IUT	ingénieurs	santé	
Châlons-en-Champagne	199			136			199
Charleville-Mézières	408	58	2	221			468
Reims	12 132	5 453	547	1 780	229	3 599	18 132
Troyes	2 185	67		936			2 252
Champagne-Ardenne	14 924	5 578	549	3 073	229	3 599	21 051

nombre d'étudiants inscrits dans les formations d'ingénieurs, par unité urbaine

implantations	type d'établissements					total
	univ.	INP	UT	autres étab. MESR	étab. autres ministères	
Châlons-en-Champagne				361		361
Reims	229			109		338
Troyes			1 395			1 395
Champagne-Ardenne	229		1 395	470		2 094

Champagne-Ardenne

effectifs d'étudiants inscrits dans l'enseignement supérieur en 2006-2007

implantations	CPGE	STS et assimilés	IUT	universités hors IUT	grands établissements	instituts nationaux poly-techniques	universités de technologie	autres formations d'ingénieurs	IUFM	écoles normales supérieures	établissements d'enseignement universitaire privés	écoles de commerce gestion et comptabilité	écoles juridiques et administratives	écoles supérieures art et culture	écoles paramédicales et sociales	autres écoles de spécialités diverses	total enseignement supérieur	dont formations d'ingénieurs
08 – Ardennes																		
Charleville-Mézières		624	221	247					206			44			283		1 625	
Rethel		36															36	
Revin		29															29	
Saint-Laurent		71															71	
Sedan		374														19	393	
<i>Bazeilles</i>		191															191	
<i>Sedan</i>		183													19		202	
10 – Aube																		
Bar-sur-Seine		25															25	
Les Loges-Margueron		71															71	
Romilly-sur-Seine		33															33	
Saint-Pouange		50															50	
Troyes	188	774	936	1 316			2 219		231			867		7	254		6 792	1 395
<i>Sainte-Maure</i>		93															93	
<i>Sainte-Savine</i>		157															157	
<i>Troyes</i>	188	524	936	1 316			2 219		231			867		7	254		6 542	1 395
51 – Marne																		
Avize		106															106	
Châlons-en-Champagne	67	289	136	63				361	282			104			292	101	1 695	361
Epernay		165													110		275	
Reims	931	1 791	1 780	16 352				109	733			3 228		186	1 264	136	26 510	338
<i>Bétheny</i>		46															46	
<i>Reims</i>	931	1 745	1 780	16 352				109	733			3 228		186	1 264	62	26 390	338
<i>Taissy</i>															74		74	
Somme-Suippe		27															27	
Somme-Vesle		75															75	
Thillois		97															97	
Vitry-le-François		129															129	
52 – Haute-Marne																		
Chaumont		327							113						136		576	
<i>Chamarandes-Choignes</i>		39															39	
<i>Chaumont</i>		288							113					136			537	
Langres		67															67	
Saint-Dizier		253												166			419	
Champagne-Ardenne	1 186	5 413	3 073	17 978			2 219	470	1 565			4 243		193	2 505	256	39 101	2 094



Corse

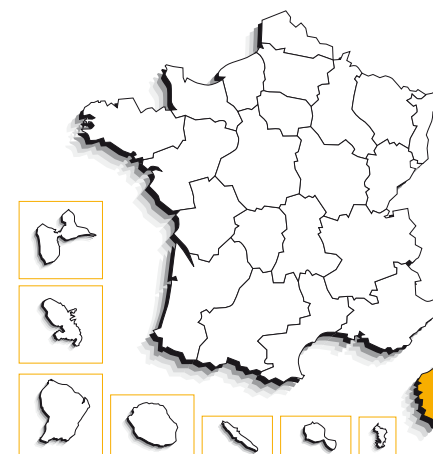

enseignement supérieur

5 467 étudiants en 2006-2007, accueillis dans 5 sites d'enseignement supérieur dont 1 site universitaire. Parmi les étudiants, 97,9 % sont dans le secteur public et 71,9 % en université (IUT compris).

évolution du nombre d'étudiants

	2001	2006	
Corse	5 114	5 467	+ 6,9 %
France métro + DOM	2 163 840	2 254 331	+ 4,2 %
poids de la région	0,2 %	0,2 %	

bacheliers – session 2006

	effectifs de bacheliers				évolution depuis 2001	taux de réussite au bac	bacheliers en proportion dans une génération	taux d'inscription des bacheliers dans l'ens. sup.*
	généraux	technologiques	professionnels	ensemble				
Corse	1 198	551	222	1 971	+ 5,6 %	83,3 %	61,9 %	73,9 %
France métro + DOM	282 788	140 707	100 562	524 057	+ 5,0 %	82,1 %	64,0 %	74,5 %

*Taux calculé pour les étudiants dont on connaît la région d'obtention du baccalauréat. Le taux national ainsi obtenu (numérateur et dénominateur calculés sur un même champ) permet les comparaisons entre régions mais il est plus faible (74,5 %) que le taux national réel calculé sans tenir compte de la région d'obtention du baccalauréat (79,2 %).

population

population sans doubles comptes

260 196 habitants en 1999, soit
0,4 % de la population de la France*
30 habitants au km²

*métropole + DOM

évolution et poids des 17-25 ans

	2001	2006	
Corse	26 324	29 232	+ 11,0 %
France métro + DOM	7 118 801	7 379 843	+ 3,7 %
poids de la région	0,4 %	0,4 %	

principales filières de l'enseignement supérieur en 2006-2007

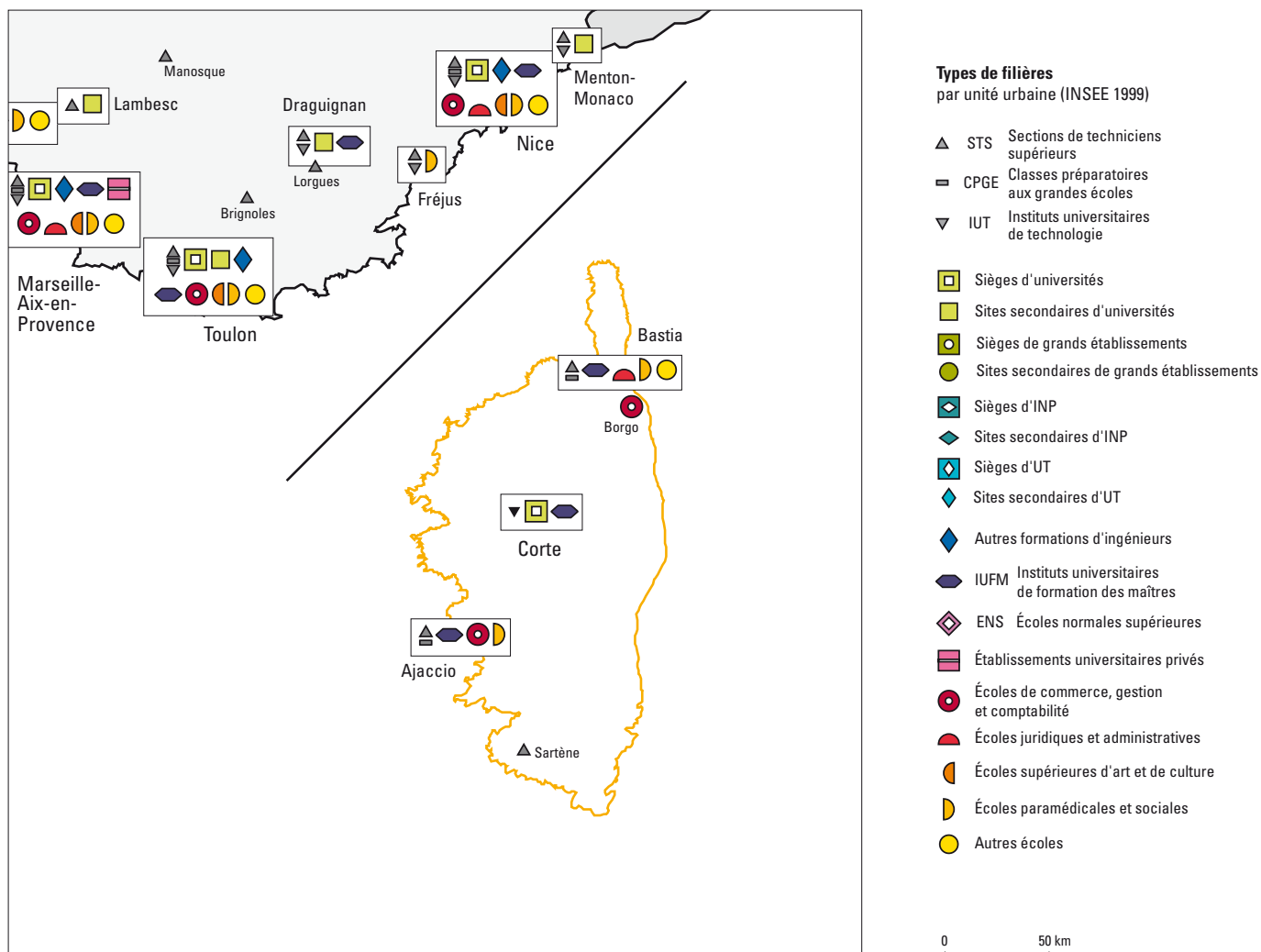

effectifs d'étudiants inscrits dans l'enseignement supérieur en 2006-2007

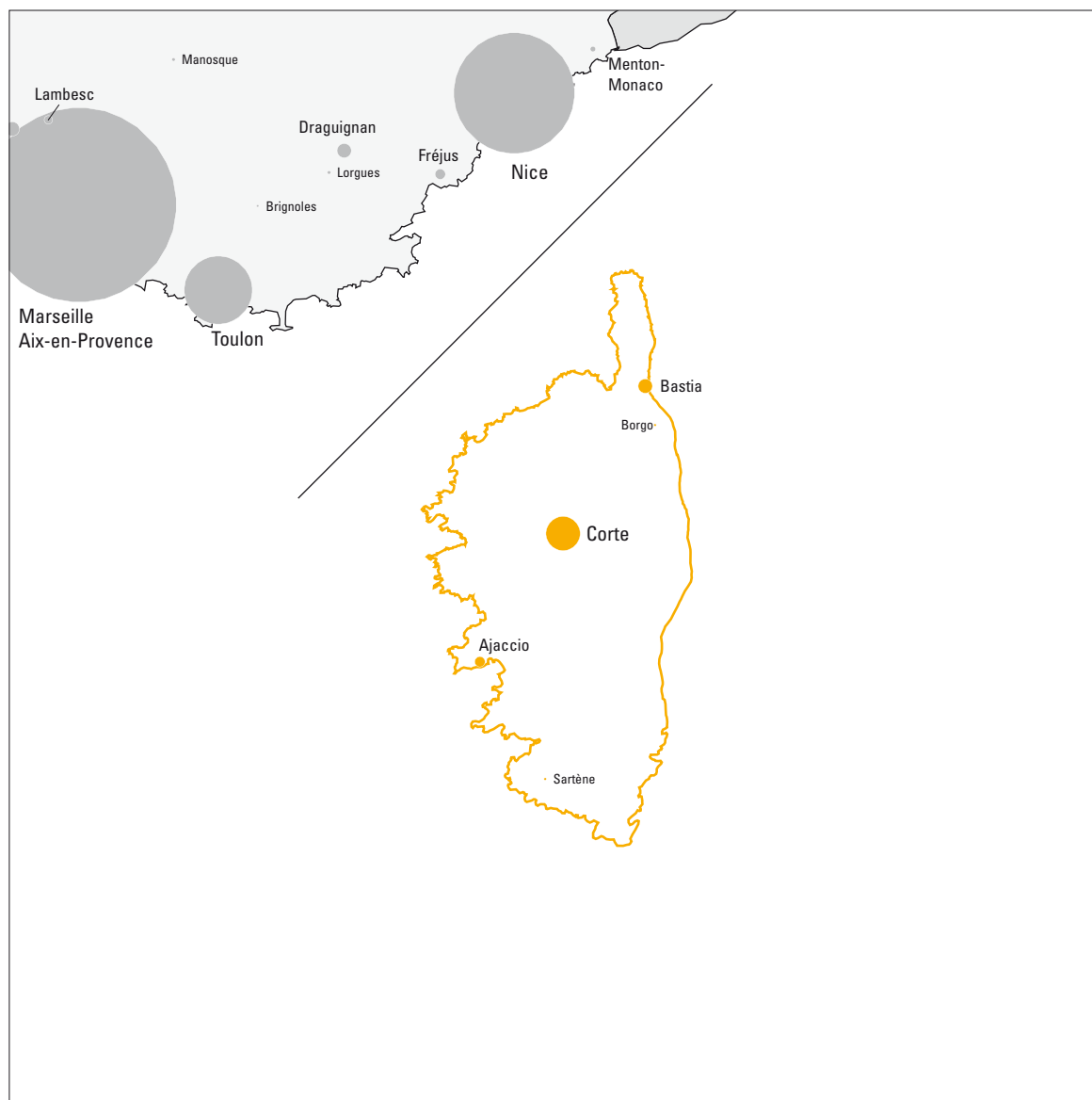

effectifs d'étudiants inscrits en universités et formations d'ingénieurs, en 2006-2007

nombre d'étudiants inscrits dans les universités, par établissement

établissements (détail par unités urbaines)	effectifs par cycle			dont formations			total
	1 ^{er}	2 ^e	3 ^e	IUT	ingénieurs	santé	
Corse	2 729	997	206	369		134	3 932
<i>Corse</i>	<i>2 729</i>	<i>997</i>	<i>206</i>	<i>369</i>		<i>134</i>	<i>3 932</i>

nombre d'étudiants inscrits dans les universités, par unité urbaine

implantations dans les unités urbaines	effectifs par cycle			dont formations			total
	1 ^{er}	2 ^e	3 ^e	IUT	ingénieurs	santé	
Corse	2 729	997	206	369		134	3 932
Corse	2 729	997	206	369		134	3 932

effectifs d'étudiants inscrits dans l'enseignement supérieur en 2006-2007

implantations	CPGE	STS et assimilés	IUT	universités hors IUT	grands établissements	instituts nationaux poly-techniques	universités de technologie	autres formations d'ingénieurs	IUFM	écoles normales supérieures	établissements d'enseignement universitaire privés	écoles de commerce gestion et comptabilité	écoles juridiques et administratives	écoles supérieures art et culture	écoles para-médicales et sociales	autres écoles de spécialités diverses	total enseignement supérieur	dont formations d'ingénieurs
2A – Corse-du-Sud																		
Ajaccio	47	147							71			44				170	479	
Sartène		24															24	
2B – Haute-Corse																		
Bastia	44	292							101				142		190	93	862	40
Borgo												40					40	
Corte			369	3 563					130								4 062	
Corse	91	463	369	3 563					302			84	142		360	93	5 467	



Franche-Comté

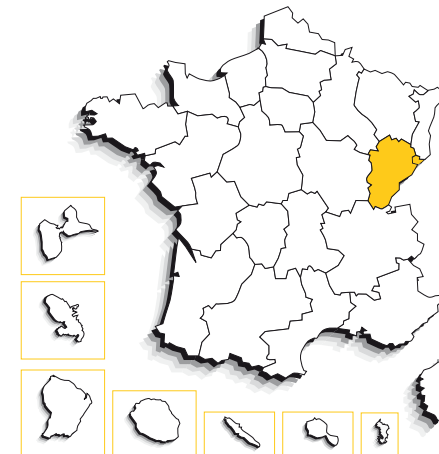

enseignement supérieur

32 125 étudiants en 2006-2007, accueillis dans 23 sites d'enseignement supérieur dont 5 sites ayant une ou plusieurs universités. Parmi les étudiants, 93,7 % sont dans le secteur public et 61,7 % en université (IUT compris).

évolution du nombre d'étudiants

	2001	2006	
France-Comté	32 065	32 125	+ 0,2 %
France métro + DOM	2 163 840	2 254 331	+ 4,2 %
poids de la région	1,5 %	1,4 %	

bacheliers – session 2006

	effectifs de bacheliers				évolution depuis 2001	taux de réussite au bac	bacheliers en proportion dans une génération	taux d'inscription des bacheliers dans l'ens. sup.*
	généraux	technologiques	professionnels	ensemble				
France-Comté	4 839	2 588	2 082	9 509	- 2,9 %	82,9 %	64,4 %	75,6 %
France métro + DOM	282 788	140 707	100 562	524 057	+ 5,0 %	82,1 %	64,0 %	74,5 %

*Taux calculé pour les étudiants dont on connaît la région d'obtention du baccalauréat. Le taux national ainsi obtenu (numérateur et dénominateur calculés sur un même champ) permet les comparaisons entre régions mais il est plus faible (74,5 %) que le taux national réel calculé sans tenir compte de la région d'obtention du baccalauréat (79,2 %).

population

population sans doubles comptes

1 117 059 habitants en 1999, soit
1,9 % de la population de la France*
69 habitants au km²

*métropole + DOM

évolution et poids des 17-25 ans

	2001	2006	
France-Comté	131 610	132 039	+ 0,3 %
France métro + DOM	7 118 801	7 379 843	+ 3,7 %
poids de la région	1,8 %	1,8 %	

principales filières de l'enseignement supérieur en 2006-2007

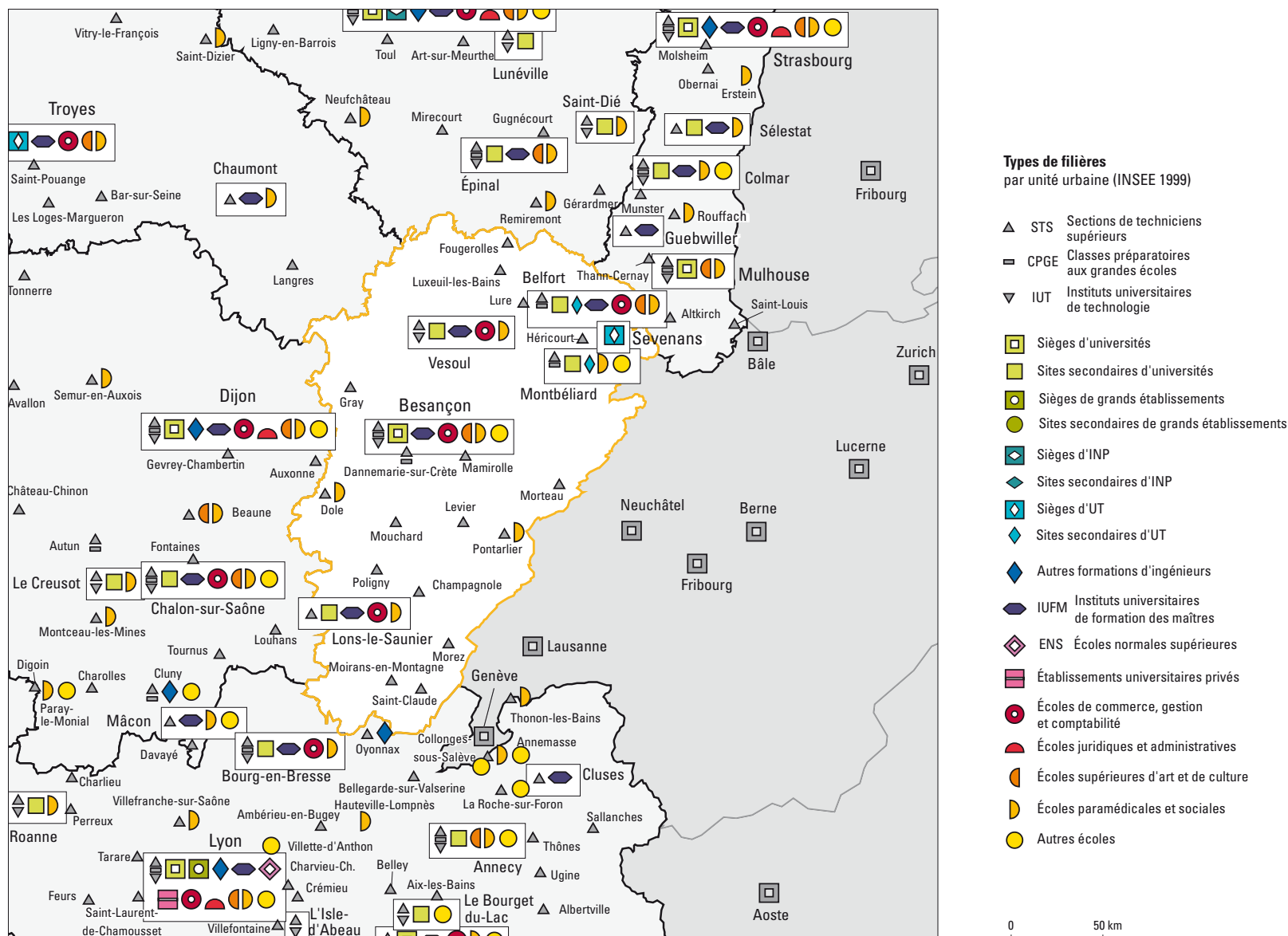

Franche-Comté

effectifs d'étudiants inscrits dans l'enseignement supérieur en 2006-2007

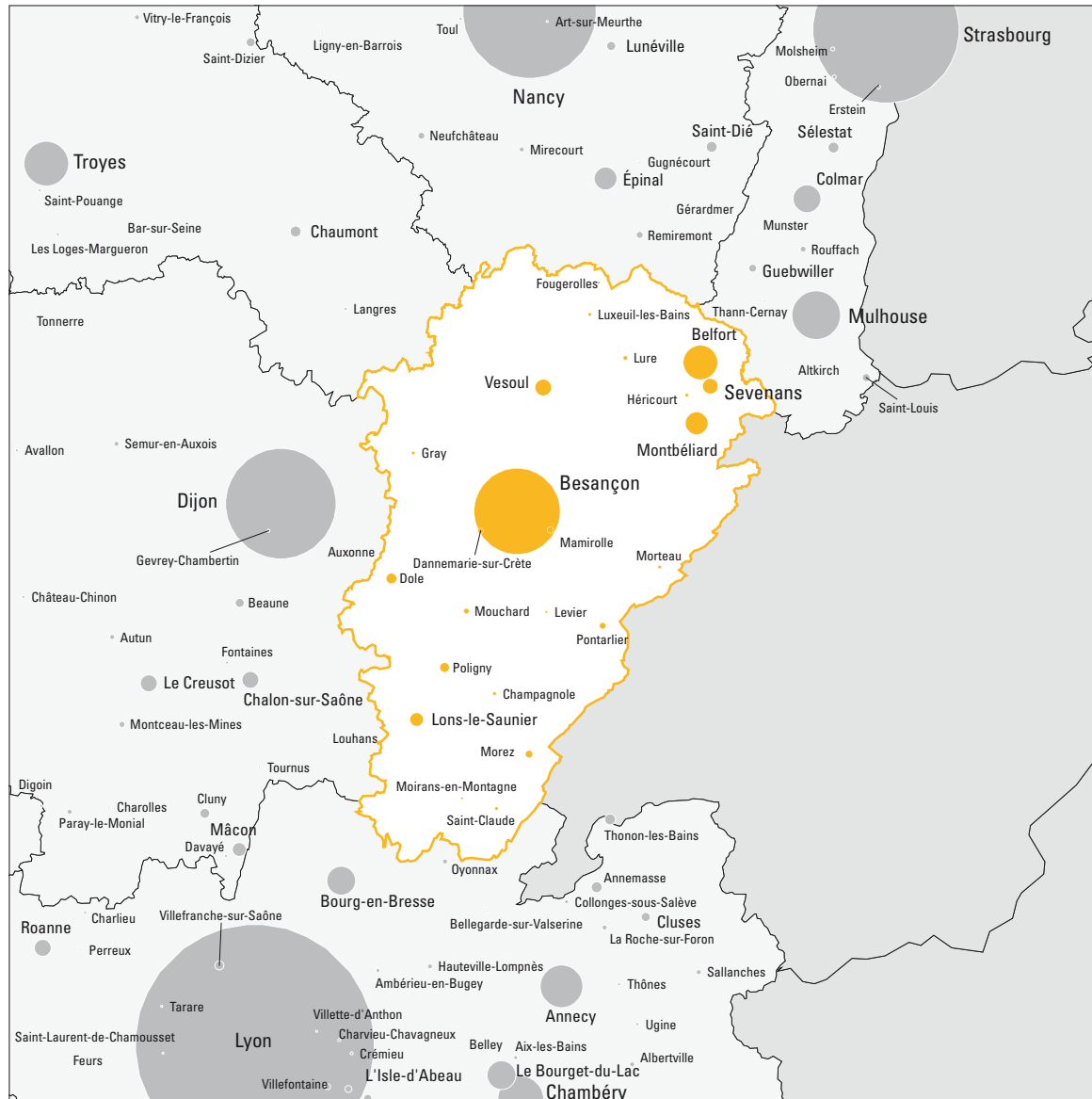

Nombre d'étudiants inscrits par unité urbaine (INSEE 1999)

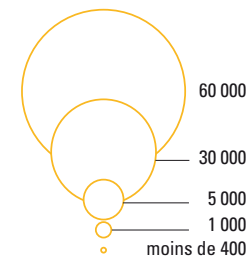

0 50 km

effectifs d'étudiants inscrits en universités et formations d'ingénieurs, en 2006-2007

nombre d'étudiants inscrits dans les universités, par établissement

établissements (détail par unités urbaines)	effectifs par cycle			dont formations			total
	1 ^{er}	2 ^e	3 ^e	IUT	ingénieurs	santé	
Besançon	13 076	6 017	736	2 312	902	2 601	19 829
<i>Belfort</i>	1 424	175	41	772			1 640
Besançon	10 387	5 705	695	784	902	2 601	16 787
<i>Lons-le-Saunier</i>	33						33
<i>Montbéliard</i>	892	137		488			1 029
<i>Vesoul</i>	340			268			340

nombre d'étudiants inscrits dans les universités, par unité urbaine

implantations dans les unités urbaines	effectifs par cycle			dont formations			total
	1 ^{er}	2 ^e	3 ^e	IUT	ingénieurs	santé	
Belfort	1 424	175	41	772			1 640
Besançon	10 387	5 705	695	784	902	2 601	16 787
Lons-le-Saunier	33						33
Montbéliard	892	137		488			1 029
Vesoul	340			268			340
Franche-Comté	13 076	6 017	736	2 312	902	2 601	19 829

nombre d'étudiants inscrits dans les formations d'ingénieurs, par unité urbaine

implantations	type d'établissements						total
	univ.	INP	UT	autres étab. MESR	étab. autres ministères	étab. privés	
Belfort			1 072				1 072
Besançon	902						902
Montbéliard			54				54
Sevenans			488				488
Franche-Comté	902		1 614				2 516

effectifs d'étudiants inscrits dans l'enseignement supérieur en 2006-2007

implantations	CPGE	STS et assimilés	IUT	universités hors IUT	grands établissements	instituts nationaux poly-techniques	universités de technologie	autres formations d'ingénieurs	IUFM	écoles normales supérieures	établissements d'enseignement universitaire privés	écoles de commerce gestion et comptabilité	écoles juridiques et administratives	écoles supérieures art et culture	écoles para-médicales et sociales	autres écoles de spécialités diverses	total enseignement supérieur	dont formations d'ingénieurs
25 – Doubs																		
Besançon	569	1 110	784	16 003					845			124		208	1 289	114	21 046	902
Dannemarie-sur-Crète	27	109															136	
Levier		34															34	
Mamirolle		200															200	
Montbéliard	56	499	488	541			72								230	17	1 903	54
<i>Audincourt</i>		12															12	
<i>Montbéliard</i>	56	487	488	541			72								230	17	1 891	54
Morteau		62															62	
Pontarlier		78													122		200	
39 – Jura																		
Champagnole		59															59	
Dole		341													171		512	
Lons-le-Saunier		309		33					166			22			223		753	
<i>Lons-le-Saunier</i>		164		33					166			22			223		608	
<i>Montmorot</i>		145															145	
Moirans-en-Montagne		42															42	
Morez		289															289	
Mouchard		138															138	
Poligny		363															363	
Saint-Claude		62															62	
70 – Haute-Saône																		
Fougerolles		19															19	
Gray		54															54	
Héricourt		44															44	
Lure		84															84	
Luxeuil-les-Bains		44															44	
Vesoul		240	268	72					194			63			214		1 051	
90 – Territoire de Belfort																		
Belfort	209	446	772	868			1 072		205			170		25	246		4 013	1 072
<i>Belfort</i>	209	390	772	868			1 072		205			170		25	246		3 957	1 072
<i>Valdoie</i>		56															56	
Sevenans							1 017										1 017	488
Franche-Comté	861	4 626	2 312	17 517			2 161		1 410			379		233	2 495	131	32 125	2 516



Languedoc-Roussillon

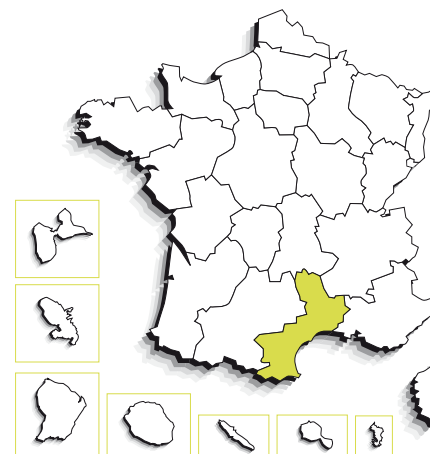

enseignement supérieur

90 283 étudiants en 2006-2007, accueillis dans 30 sites d'enseignement supérieur dont 10 sites ayant une ou plusieurs universités. Parmi les étudiants, 87,6 % sont dans le secteur public et 69,6 % en université (IUT compris).

évolution du nombre d'étudiants

	2001	2006	
Languedoc-Roussillon	87 798	90 283	+ 2,8 %
France métro + DOM	2 163 840	2 254 331	+ 4,2 %
poids de la région	4,1 %	4,0 %	

bacheliers – session 2006

	effectifs de bacheliers				évolution depuis 2001	taux de réussite au bac	bacheliers en proportion dans une génération	taux d'inscription des bacheliers dans l'ens. sup.*
	généraux	technologiques	professionnels	ensemble				
Languedoc-Roussillon	10 513	4 948	3 314	18 775	+ 9,3 %	81,4 %	58,7 %	75,7 %
France métro + DOM	282 788	140 707	100 562	524 057	+ 5,0 %	82,1 %	64,0 %	74,5 %

*Taux calculé pour les étudiants dont on connaît la région d'obtention du baccalauréat. Le taux national ainsi obtenu (numérateur et dénominateur calculés sur un même champ) permet les comparaisons entre régions mais il est plus faible (74,5 %) que le taux national réel calculé sans tenir compte de la région d'obtention du baccalauréat (79,2 %).

population

population sans doubles comptes

2 295 648 habitants en 1999, soit
3,8 % de la population de la France*
84 habitants au km²

*métropole + DOM

évolution et poids des 17-25 ans

	2001	2006	
Languedoc-Roussillon	261 442	284 096	+ 8,7 %
France métro + DOM	7 118 801	7 379 843	+ 3,7 %
poids de la région	3,7 %	3,8 %	

principales filières de l'enseignement supérieur en 2006-2007



Types de filières par unité urbaine (INSEE 1999)

- ▲ STS Sections de techniciens supérieurs
- ▣ CPGE Classes préparatoires aux grandes écoles
- ▼ IUT Instituts universitaires de technologie
- Sièges d'universités
- ▣ Sites secondaires d'universités
- ◻ Sites secondaires de grands établissements
- Sites secondaires de grands établissements
- ◻ Sièges d'INP
- ◻ Sites secondaires d'INP
- ◻ Sièges d'UT
- ◻ Sites secondaires d'UT
- ◻ Autres formations d'ingénieurs
- ◻ IUFM Instituts universitaires de formation des maîtres
- ◻ ENS Écoles normales supérieures
- ◻ Établissements universitaires privés
- ◻ Écoles de commerce, gestion et comptabilité
- ◻ Écoles juridiques et administratives
- ◻ Écoles supérieures d'art et de culture
- ◻ Écoles paramédicales et sociales
- ◻ Autres écoles

0 50 km

Languedoc-Roussillon

effectifs d'étudiants inscrits dans l'enseignement supérieur en 2006-2007

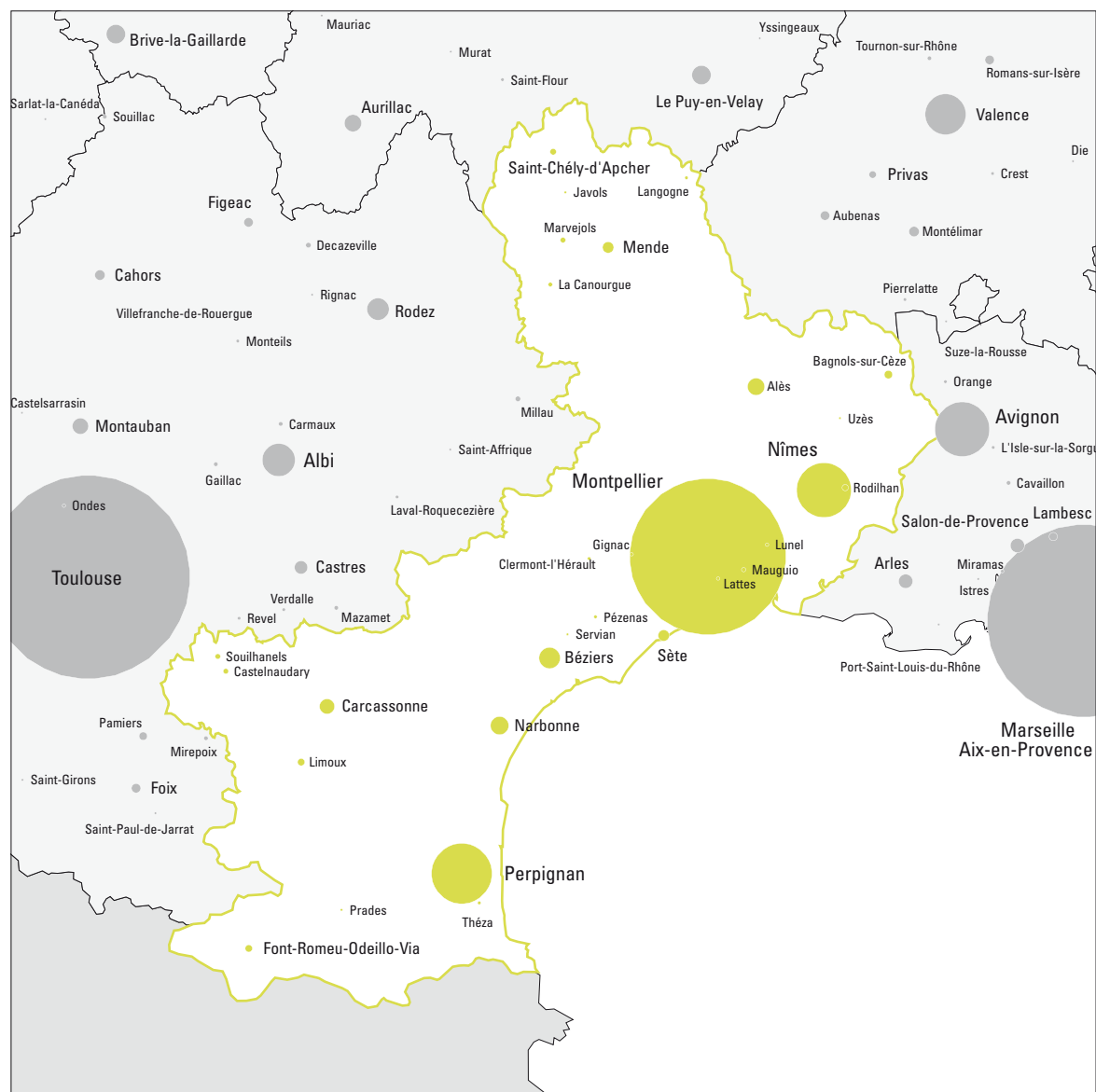

Nombre d'étudiants inscrits par unité urbaine (INSEE 1999)

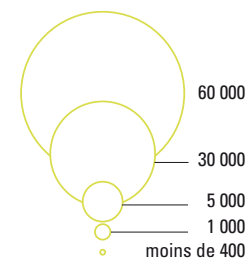

0 50 km



effectifs d'étudiants inscrits en universités et formations d'ingénieurs, en 2006-2007

nombre d'étudiants inscrits dans les universités, par établissement

établissements (détail par unités urbaines)	effectifs par cycle			dont formations			total
	1 ^{er}	2 ^e	3 ^e	IUT	ingénieurs	santé	
CUFR Nîmes	3 097	340					3 437
<i>Nîmes</i>	3 097	340					3 437
Montpellier 1	9 932	9 820	756			6 514	20 508
<i>Montpellier</i>	9 552	9 380	756			5 705	19 688
<i>Nîmes</i>	380	429				809	809
<i>Saint-Chély-d'Apcher</i>		11					11
Montpellier 2	7 734	3 792	964	3 012	1 238		12 490
<i>Béziers</i>	419			346			419
<i>Montpellier</i>	6 090	3 792	964	1 651	1 238		10 846
<i>Nîmes</i>	1 103			918			1 103
<i>Sète</i>	122			97			122
Montpellier 3	11 489	3 966	790				16 245
<i>Béziers</i>	553	64					617
<i>Montpellier</i>	10 936	3 902	790				15 628
Perpignan	6 668	3 067	430	924			10 165
<i>Carcassonne</i>	210			168			210
<i>Font-Romeu-Odeillo-Via</i>	269						269
<i>Mende</i>	52	82					134
<i>Narbonne</i>	584	160		187			744
<i>Perpignan</i>	5 553	2 825	430	569			8 808

nombre d'étudiants inscrits dans les universités, par unité urbaine

implantations dans les unités urbaines	effectifs par cycle			dont formations			total
	1 ^{er}	2 ^e	3 ^e	IUT	ingénieurs	santé	
Béziers	972	64		346			1 036
Carcassonne	210			168			210
Font-Romeu-Odeillo-Via	269						269
Mende	52	82					134
Montpellier	26 578	17 074	2 510	1 651	1 238	5 705	46 162
Narbonne	584	160		187			744
Nîmes	4 580	769		918		809	5 349
Perpignan	5 553	2 825	430	569			8 808
Saint-Chély-d'Apcher		11					11
Sète	122			97			122
Languedoc-Roussillon	38 920	20 985	2 940	3 936	1 238	6 514	62 845

nombre d'étudiants inscrits dans les formations d'ingénieurs, par unité urbaine

implantations	type d'établissements						total
	univ.	INP	UT	autres étab. MESR	étab. autres ministères	étab. privés	
Alès					582		582
Montpellier	1 230				593		1 823
Nîmes					7		7
Languedoc-Roussillon	1 230				1 182		2 412

Languedoc-Roussillon

effectifs d'étudiants inscrits dans l'enseignement supérieur en 2006-2007

implantations	CPGE	STS et assimilés	IUT	universités hors IUT	grands établissements	instituts nationaux poly-techniques	universités de technologie	autres formations d'ingénieurs	IUFM	écoles normales supérieures	établissements d'enseignement universitaire privés	écoles de commerce gestion et comptabilité	écoles juridiques et administratives	écoles supérieures art et culture	écoles paramédicales et sociales	autres écoles de spécialités diverses	total enseignement supérieur	dont formations d'ingénieurs
11 – Aude																		
Carcassonne		323	168	42					205						188		926	
Castelnaudary		156															156	
Limoux		244															244	
Narbonne		361	187	557												87	1 378	
Souilhanel															129		129	
30 – Gard																		
Alès	51	382						582							175	8	1 198	582
Bagnols-sur-Cèze		185													136		321	
Nîmes	656	1 665	918	4 431				7	471			336	148	122	838	93	9 685	7
<i>Milhaud</i>		67															67	
<i>Nîmes</i>	656	1 598	918	4 431				7	471			336	148	122	838	93	9 618	7
Rodilhan		190															190	
Uzès		9															9	
34 – Hérault																		
Béziers		442	346	690											263	82	1 823	
Clermont-l'Hérault		64															64	
Gignac		43															43	
Lattes		59															59	
Lunel		62															62	
Mauguio		s															s	
Montpellier	1 230	3 297	1 651	44 511				593	1 682		135	2 723	97	1 169	2 162	1 248	60 498	1 823
<i>Castelnaud-le-Lez</i>		236													161	16	413	
<i>Grabels</i>																69	69	
<i>Jacou</i>		24														46	70	
<i>Montpellier</i>	1 230	2 859	1 651	44 511				593	1 682		135	2 650	97	1 169	2 001	1 096	59 674	1 823
<i>Saint-Clément-de-Rivière</i>		178										73				21	272	
Pézenas		58															58	
Servian		r															r	
Sète		224	97	25										19	163		528	

s : secret statistique / r : réserve

effectifs d'étudiants en 2006-2007

implantations	CPGE	STS et assimilés	IUT	universités hors IUT	grands établissements	instituts nationaux poly-techniques	universités de technologie	autres formations d'ingénieurs	IUFM	écoles normales supérieures	établissements d'enseignement universitaire privés	écoles de commerce et comptabilité	écoles juridiques et administratives	écoles supérieures art et culture	écoles paramédicales et sociales	autres écoles de spécialités diverses	total enseignement supérieur	dont formations d'ingénieurs
48 – Lozère																		
Javols		30															30	
La Canourgue		99															99	
Langogne		44															44	
Marvejols		60													73		133	
Mende		238		134				81							133		586	
Saint-Chély-d'Apcher		183		11													194	
66 – Pyrénées-orientales																		
Font-Romeu-Odeillo-Via				269													269	
Perpignan	224	1 243	569	8 239				492						56	308	186	11 317	
Le Soler		63															63	
Perpignan	224	1 180	569	8 239				492						56	308	186	11 254	
Prades		39															39	
Théza		75															75	
Languedoc-Roussillon	2 161	9 901	3 936	58 909				1 182	2 931		135	3 059	245	1 366	4 754	1 704	90 283	2 412

Limousin

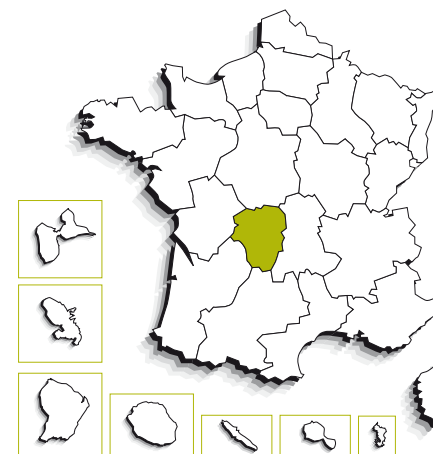

enseignement supérieur

21 937 étudiants en 2006-2007, accueillis dans **16** sites d'enseignement supérieur dont **4** sites ayant une ou plusieurs universités. Parmi les étudiants, **90,6 %** sont dans le secteur public et **65,2 %** en université (IUT compris).

évolution du nombre d'étudiants

	2001	2006	
Limousin	21 192	21 937	+ 3,5 %
France métro + DOM	2 163 840	2 254 331	+ 4,2 %
poids de la région	1,0 %	1,0 %	

bacheliers – session 2006

	effectifs de bacheliers				évolution depuis 2001	taux de réussite au bac	bacheliers en proportion dans une génération	taux d'inscription des bacheliers dans l'ens. sup.*
	généraux	technologiques	professionnels	ensemble				
Limousin	2 775	1 583	1 148	5 506	+ 2,4 %	84,4 %	68,6 %	76,7 %
France métro + DOM	282 788	140 707	100 562	524 057	+ 5,0 %	82,1 %	64,0 %	74,5 %

*Taux calculé pour les étudiants dont on connaît la région d'obtention du baccalauréat. Le taux national ainsi obtenu (numérateur et dénominateur calculés sur un même champ) permet les comparaisons entre régions mais il est plus faible (74,5 %) que le taux national réel calculé sans tenir compte de la région d'obtention du baccalauréat (79,2 %).

population

population sans doubles comptes

710 939 habitants en 1999, soit
1,2 % de la population de la France*
42 habitants au km²

*métropole + DOM

évolution et poids des 17-25 ans

	2001	2006	
Limousin	73 003	72 513	- 0,7 %
France métro + DOM	7 118 801	7 379 843	+ 3,7 %
poids de la région	1,0 %	1,0 %	

principales filières de l'enseignement supérieur en 2006-2007

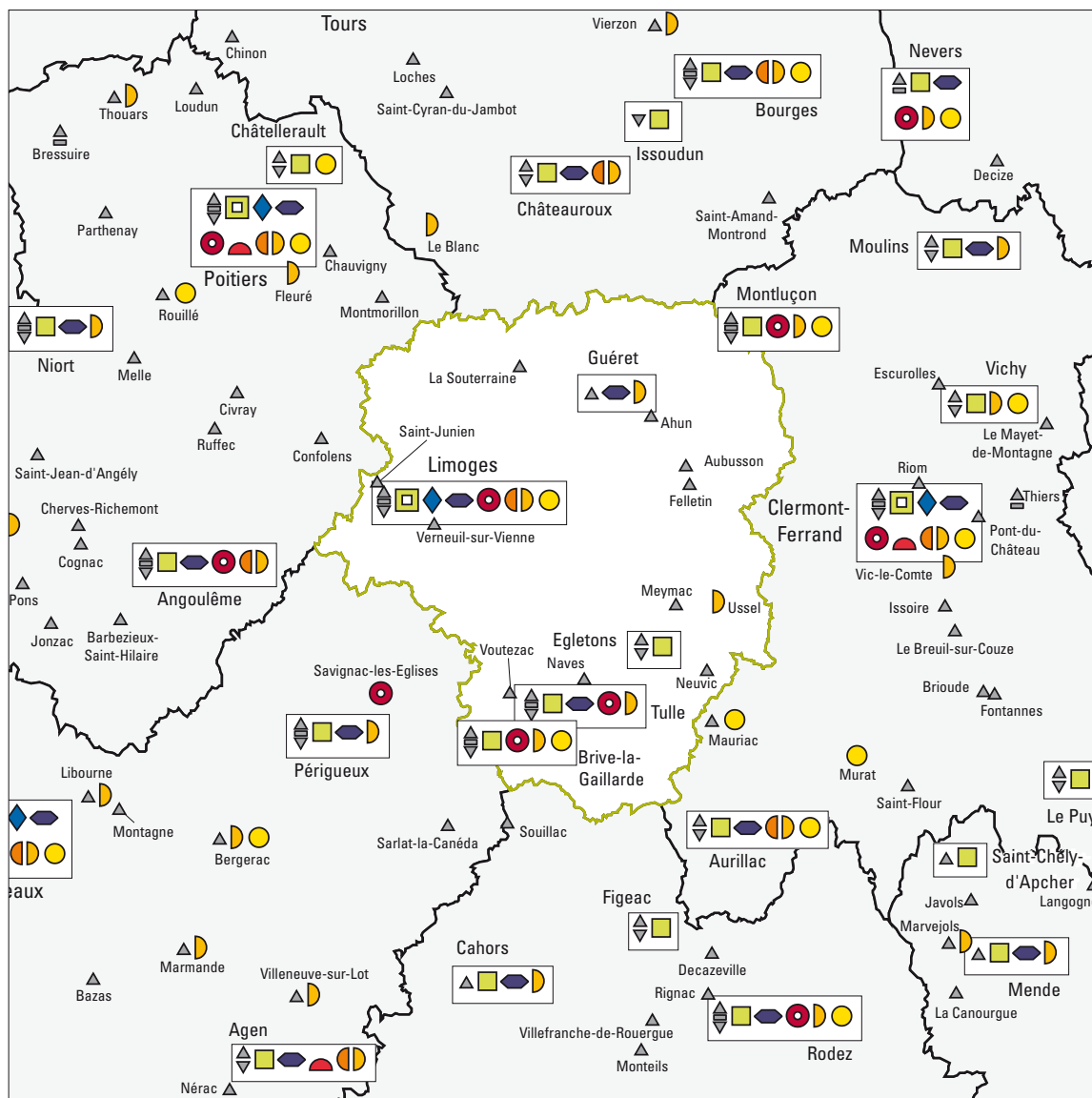

- Types de filières**
par unité urbaine (INSEE 1999)
- ▲ STS Sections de techniciens supérieurs
 - ▬ CPGE Classes préparatoires aux grandes écoles
 - ▼ IUT Instituts universitaires de technologie
 - Sièges d'universités
 - Sites secondaires d'universités
 - Sites secondaires de grands établissements
 - Sièges d'INP
 - Sites secondaires d'INP
 - Sièges d'UT
 - Sites secondaires d'UT
 - ◆ Autres formations d'ingénieurs
 - IUJFM Instituts universitaires de formation des maîtres
 - ◆ ENS Écoles normales supérieures
 - Établissements universitaires privés
 - Écoles de commerce, gestion et comptabilité
 - Écoles juridiques et administratives
 - Écoles supérieures d'art et de culture
 - Écoles paramédicales et sociales
 - Autres écoles

0 50 km

effectifs d'étudiants inscrits dans l'enseignement supérieur en 2006-2007

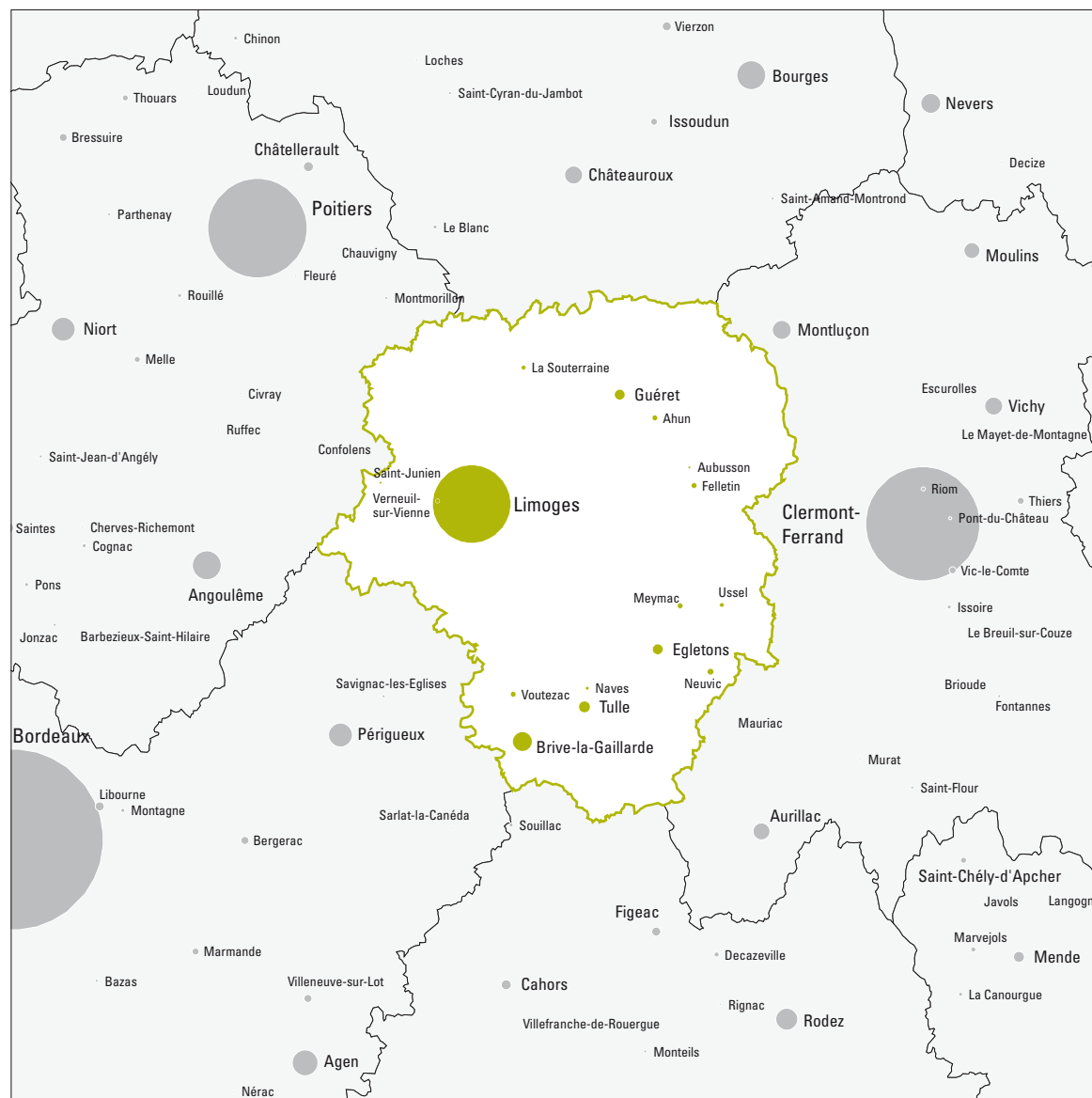

Nombre d'étudiants inscrits par unité urbaine (INSEE 1999)

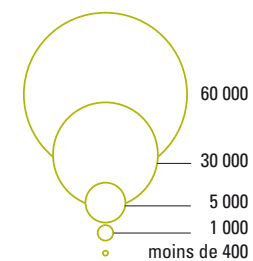

0 50 km

effectifs d'étudiants inscrits en universités et formations d'ingénieurs, en 2006-2007

nombre d'étudiants inscrits dans les universités, par établissement

établissements (détail par unités urbaines)	effectifs par cycle			dont formations			total
	1 ^{er}	2 ^e	3 ^e	IUT	ingénieurs	santé	
Limoges	9 371	4 294	652	1 654	610	2 366	14 317
Brive-la-Gaillarde	584			176			584
Egletons	315	45		275			360
Limoges	8 265	4 249	652	1 026	610	2 366	13 166
Tulle	207			177			207

nombre d'étudiants inscrits dans les universités, par unité urbaine

implantations dans les unités urbaines	effectifs par cycle			dont formations			total
	1 ^{er}	2 ^e	3 ^e	IUT	ingénieurs	santé	
Brive-la-Gaillarde	584			176			584
Egletons	315	45		275			360
Limoges	8 265	4 249	652	1 026	610	2 366	13 166
Tulle	207			177			207
Limousin	9 371	4 294	652	1 654	610	2 366	14 317

nombre d'étudiants inscrits dans les formations d'ingénieurs, par unité urbaine

implantations	type d'établissements						total
	univ.	INP	UT	autres étab. MESR	étab. autres ministères	étab. privés	
Limoges	610			27		431	1 068
Limousin	610			27		431	1 068

effectifs d'étudiants inscrits dans l'enseignement supérieur en 2006-2007

implantations	CPGE	STS et assimilés	IUT	universités hors IUT	grands établissements	instituts nationaux poly-techniques	universités de technologie	autres formations d'ingénieurs	IUFM	écoles normales supérieures	établissements d'enseignement universitaire privés	écoles de commerce gestion et comptabilité	écoles juridiques et administratives	écoles supérieures art et culture	écoles para-médicales et sociales	autres écoles de spécialités diverses	total enseignement supérieur	dont formations d'ingénieurs
19 – Corrèze																		
Brive-la-Gaillarde	61	485	176	408								45			180	82	1 437	
Egletons		162	275	85													522	
Meymac		121															121	
Naves		48															48	
Neuvic		185															185	
Tulle	34	102	177	30					69			34			153		599	
Ussel															114		114	
Voutezac		158															158	
23 – Creuse																		
Ahun		132															132	
Aubusson		41															41	
Felletin		138															138	
Guéret		163							69						231		463	
La Souterraine		115															115	
87 – Haute-Vienne																		
Limoges	390	1 216	1 026	12 140				458	627			65		145	1 472	177	17 716	1 068
<i>Feytiat</i>				94													94	
<i>Isle</i>															414		414	
<i>Limoges</i>	390	1 216	1 026	12 046				458	627			65		145	1 058	177	17 208	1 068
Saint-Junien		37															37	
Verneuil-sur-Vienne		111															111	
Limousin	485	3 214	1 654	12 663				458	765			144		145	2 150	259	21 937	1 068



Lorraine

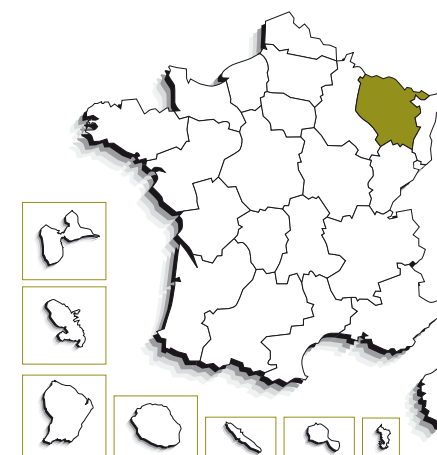

enseignement supérieur

76 713 étudiants en 2006-2007, accueillis dans 35 sites d'enseignement supérieur dont 12 sites ayant une ou plusieurs universités. Parmi les étudiants, 90,9 % sont dans le secteur public et 64 % en université (IUT compris).

évolution du nombre d'étudiants

	2001	2006	
Lorraine	75 899	76 713	+ 1,1 %
France métro + DOM	2 163 840	2 254 331	+ 4,2 %
poinds de la région	3,5 %	3,4 %	

bacheliers – session 2006

	effectifs de bacheliers				évolution depuis 2001	taux de réussite au bac	bacheliers en proportion dans une génération	taux d'inscription des bacheliers dans l'ens. sup.*
	généraux	technologiques	professionnels	ensemble				
Lorraine	10 223	5 821	4 389	20 433	+ 1,1 %	83,5 %	64,6 %	73,0 %
France métro + DOM	282 788	140 707	100 562	524 057	+ 5,0 %	82,1 %	64,0 %	74,5 %

*Taux calculé pour les étudiants dont on connaît la région d'obtention du baccalauréat. Le taux national ainsi obtenu (numérateur et dénominateur calculés sur un même champ) permet les comparaisons entre régions mais il est plus faible (74,5 %) que le taux national réel calculé sans tenir compte de la région d'obtention du baccalauréat (79,2 %).

population

population sans doubles comptes

2 310 376 habitants en 1999, soit
3,8 % de la population de la France*
98 habitants au km²

*métropole + DOM

évolution et poids des 17-25 ans

	2001	2006	
Lorraine	277 790	285 869	+ 2,9 %
France métro + DOM	7 118 801	7 379 843	+ 3,7 %
poinds de la région	3,9 %	3,9 %	

principales filières de l'enseignement supérieur en 2006-2007

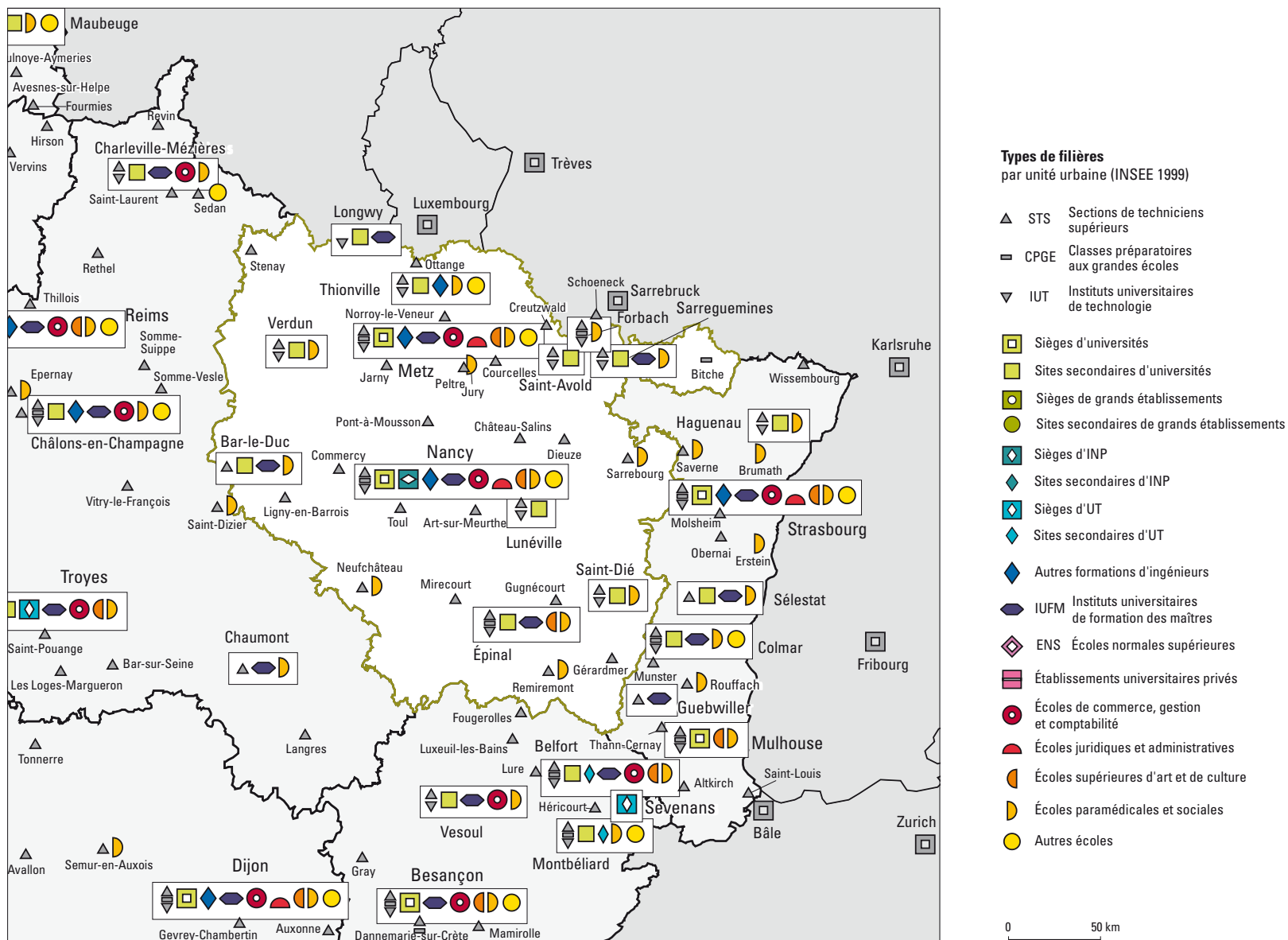

effectifs d'étudiants inscrits dans l'enseignement supérieur en 2006-2007

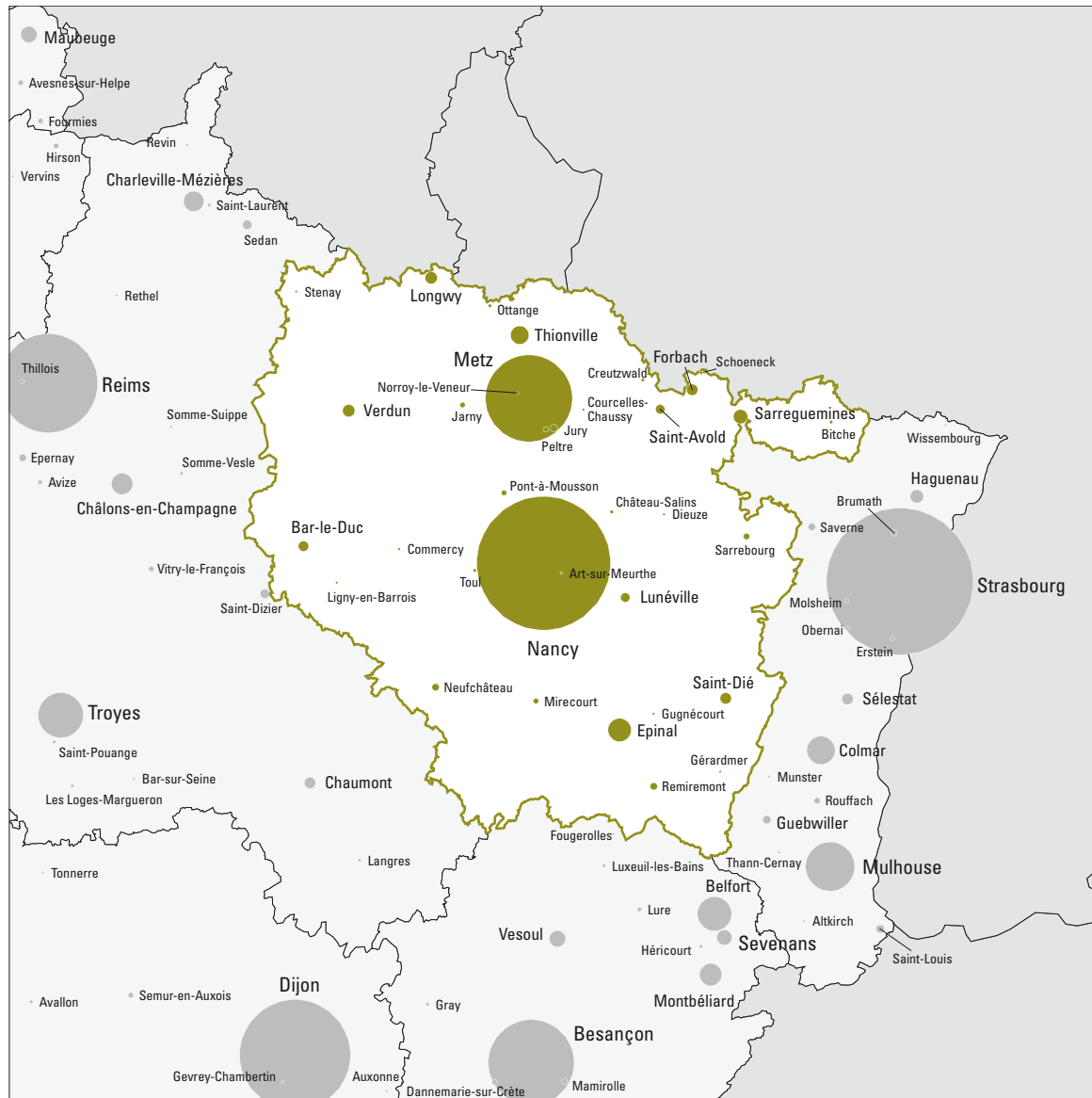

Nombre d'étudiants inscrits par unité urbaine (INSEE 1999)

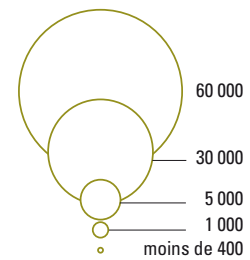

0 50 km



effectifs d'étudiants inscrits en universités et formations d'ingénieurs, en 2006-2007

nombre d'étudiants inscrits dans les universités, par établissement

établissements (détail par unités urbaines)	effectifs par cycle			dont formations			total
	1 ^{er}	2 ^e	3 ^e	IUT	ingénieurs	santé	
Metz	10 750	3 766	536	1 874	765		15 052
Forbach	35			35			35
Metz	9 806	3 766	536	1 242	765		14 108
Saint-Avold	130			101			130
Sarreguemines	337			118			337
Thionville	442			378			442
Nancy 1	8 662	7 351	584	1 856	1 235	6 070	16 597
Bar-le-Duc	41						41
Épinal	196	234	35		189		465
Longwy	478			342			478
Lunéville	205	23		122			228
Nancy	7 401	7 094	549	1 150	1 046	6 070	15 044
Saint-Dié	341			242			341
Nancy 2	13 009	3 961	442	1 553			17 412
Épinal	565	25		293			590
Nancy	12 360	3 936	442	1 206			16 738
Verdun	84			54			84

nombre d'étudiants inscrits dans les universités, par unité urbaine

implantations dans les unités urbaines	effectifs par cycle			dont formations			total
	1 ^{er}	2 ^e	3 ^e	IUT	ingénieurs	santé	
Bar-le-Duc	41						41
Épinal	761	259	35	293	189		1 055
Forbach	35			35			35
Longwy	478			342			478
Lunéville	205	23		122			228
Metz	9 806	3 766	536	1 242	765		14 108
Nancy	19 761	11 030	991	2 356	1 046	6 070	31 782
Saint-Avold	130			101			130
Saint-Dié	341			242			341
Sarreguemines	337			118			337
Thionville	442			378			442
Verdun	84			54			84
Lorraine	32 421	15 078	1 562	5 283	2 000	6 070	49 061

nombre d'étudiants inscrits dans les formations d'ingénieurs, par unité urbaine

implantations	type d'établissements						total
	univ.	INP	UT	autres étab. MESR	étab. autres ministères	étab. privés	
Épinal	189						189
Metz	765			370		404	1 539
Nancy	1 046	2 824			132	31	4 033
Thionville						18	18
Lorraine	2 000	2 824		370	132	453	5 779

effectifs d'étudiants inscrits dans l'enseignement supérieur en 2006-2007

implantations	CPGE	STS et assimilés	IUT	universités hors IUT	grands établissements	instituts nationaux poly-techniques	universités de technologie	autres formations d'ingénieurs	IUFM	écoles normales supérieures	établissements d'enseignement universitaire privés	écoles de commerce gestion et comptabilité	écoles juridiques et administratives	écoles supérieures art et culture	écoles para-médicales et sociales	autres écoles de spécialités diverses	total enseignement supérieur	dont formations d'ingénieurs
54 – Meurthe-et-Moselle																		
Art-sur-Meurthe		21															21	
Jarny		126															126	
Longwy		132	342	136				58									668	
<i>Cosnes-et-Romain</i>			342	136													478	
<i>Longwy</i>		132						58									190	
Lunéville		210	122	106													438	
Metz *		87															187	
<i>Briey</i>		87															187	
Nancy	1 184	2 418	2 356	29 426		3 554		163	1 276			1 051	39	914	2 538	291	45 210	4 033
<i>Jarville-la-Malgrange</i>	31															22	53	
<i>Laxou</i>	25	195													268		488	
<i>Malzéville</i>		133															133	
<i>Nancy</i>	1 128	1 620	1 206	17 333		1 944		132	1 276			1 051	39	914	2 270	230	29 143	1 797
<i>Tomblaine</i>		193														1	194	
<i>Vandoeuvre-lès-Nancy</i>		59				1 610											12 497	2 205
<i>Villers-lès-Nancy</i>		218	1 150	1 265				31								38	2 702	31
Pont-à-Mousson		150															150	
Toul		53															53	
55 – Meuse																		
Bar-le-Duc		218		41					120						123		502	
Commercy		22															22	
Ligny-en-Barrois		6															6	
Stenay		36															36	
Verdun		267	54	30											302		653	

effectifs d'étudiants en 2006-2007

implantations	CPGE	STS et assimilés	IUT	universités hors IUT	grands établissements	instituts nationaux poly-techniques	universités de technologie	autres formations d'ingénieurs	IUFM	écoles normales supérieures	établissements d'enseignement universitaire privés	écoles de commerce gestion et comptabilité	écoles juridiques et administratives	écoles supérieures art et culture	écoles para-médicales et sociales	autres écoles de spécialités diverses	total enseignement supérieur	dont formations d'ingénieurs
57 – Moselle																		
Bitche	49																49	
Château-Salins		58															58	
Courcelles-Chaussy		26															26	
Creutzwald		48															48	
Dieuze		37															37	
Forbach	48	279	35												222		584	
Jury															280		280	
Metz *	890	1 710	1 242	12 866			853	1 047				106	142	169	1 535	508	21 068	1 539
<i>Le Ban-Saint-Martin</i>															759		759	
<i>Metz</i>	839	1 477	1 242	12 866			853	1 047				106	142	169	776	508	20 025	1 539
<i>Montigny-lès-Metz</i>	51																51	
<i>Rombas</i>		87															87	
<i>Talange</i>		146															146	
Norroy-le-Veneur		23															23	
Ottange		74															74	
Peltre		128															128	
Saint-Avold		258	101	29													388	
Sarrebourog		92													120		212	
Sarreguemines		287	118	219				51							211		886	
Schoeneck		60															60	
Thionville		533	378	64			18								296	35	1 324	18
<i>Algrange</i>		35															35	
<i>Fameck</i>		57															57	
<i>Hayange</i>		44															44	
<i>Thionville</i>		397													296		693	
<i>Yutz</i>			378	64			18								35		495	18
88 – Vosges																		
Épinal	80	552	293	762				184						85	181		2 137	189
Gérardmer		37															37	
Gugnécourt		28															28	
Mirecourt		129															129	
Neufchâteau		57													171		228	
Remiremont		117													123		240	
Saint-Dié		141	242	99											115		597	
Lorraine	2 251	8 420	5 283	43 778		3 554	1 034	2 736				1 157	181	1 168	6 317	834	76 713	5 779

Midi-Pyrénées

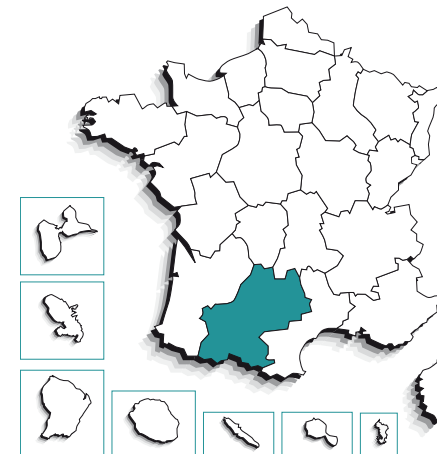

enseignement supérieur

113 032 étudiants en 2006-2007, accueillis dans 35 sites d'enseignement supérieur dont 10 sites ayant une ou plusieurs universités. Parmi les étudiants, 86,2 % sont dans le secteur public et 63,1 % en université (IUT compris).

évolution du nombre d'étudiants

	2001	2006	
Midi-Pyrénées	111 599	113 032	+ 1,3 %
France métro + DOM	2 163 840	2 254 331	+ 4,2 %
pois de la région	5,2 %	5,0 %	

bacheliers – session 2006

	effectifs de bacheliers				évolution depuis 2001	taux de réussite au bac	bacheliers en proportion dans une génération	taux d'inscription des bacheliers dans l'ens. sup.*
	généraux	technologiques	professionnels	ensemble				
Midi-Pyrénées	11 510	5 547	4 121	21 178	+ 5,3 %	85,2 %	62,7 %	76,8 %
France métro + DOM	282 788	140 707	100 562	524 057	+ 5,0 %	82,1 %	64,0 %	74,5 %

*Taux calculé pour les étudiants dont on connaît la région d'obtention du baccalauréat. Le taux national ainsi obtenu (numérateur et dénominateur calculés sur un même champ) permet les comparaisons entre régions mais il est plus faible (74,5 %) que le taux national réel calculé sans tenir compte de la région d'obtention du baccalauréat (79,2 %).

population

population sans doubles comptes

2 551 687 habitants en 1999, soit
4,2 % de la population de la France*
62 habitants au km²

*métropole + DOM

évolution et poids des 17-25 ans

	2001	2006	
Midi-Pyrénées	286 233	305 440	+ 6,7 %
France métro + DOM	7 118 801	7 379 843	+ 3,7 %
pois de la région	4,0 %	4,1 %	

principales filières de l'enseignement supérieur en 2006-2007

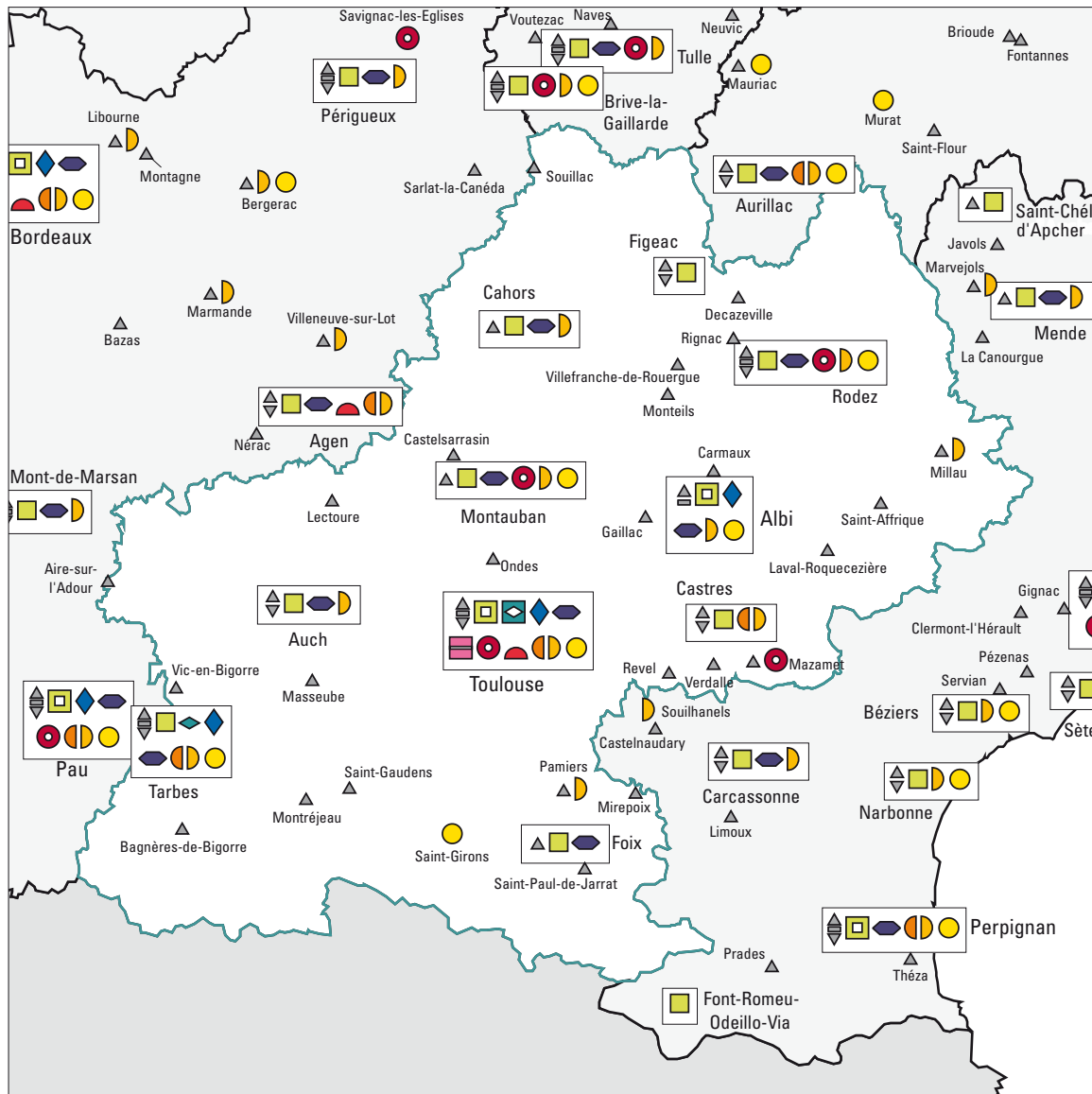

Types de filières par unité urbaine (INSEE 1999)

- ▲ STS Sections de techniciens supérieurs
- ▬ CPGE Classes préparatoires aux grandes écoles
- ▼ IUT Instituts universitaires de technologie
- Sièges d'universités
- Sites secondaires d'universités
- ◻ Sièges de grands établissements
- Sites secondaires de grands établissements
- ◻ Sièges d'INP
- ◆ Sites secondaires d'INP
- ◻ Sièges d'UT
- ◆ Sites secondaires d'UT
- ◆ Autres formations d'ingénieurs
- ◻ IUFM Instituts universitaires de formation des maîtres
- ◻ ENS Écoles normales supérieures
- ◻ Établissements universitaires privés
- Écoles de commerce, gestion et comptabilité
- ◻ Écoles juridiques et administratives
- ◻ Écoles supérieures d'art et de culture
- ◻ Écoles paramédicales et sociales
- Autres écoles

0 50 km

Midi-Pyrénées

effectifs d'étudiants inscrits dans l'enseignement supérieur en 2006-2007

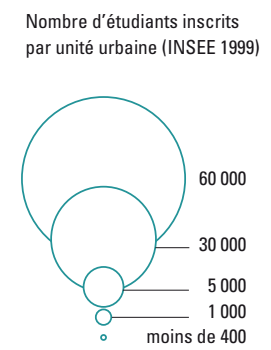
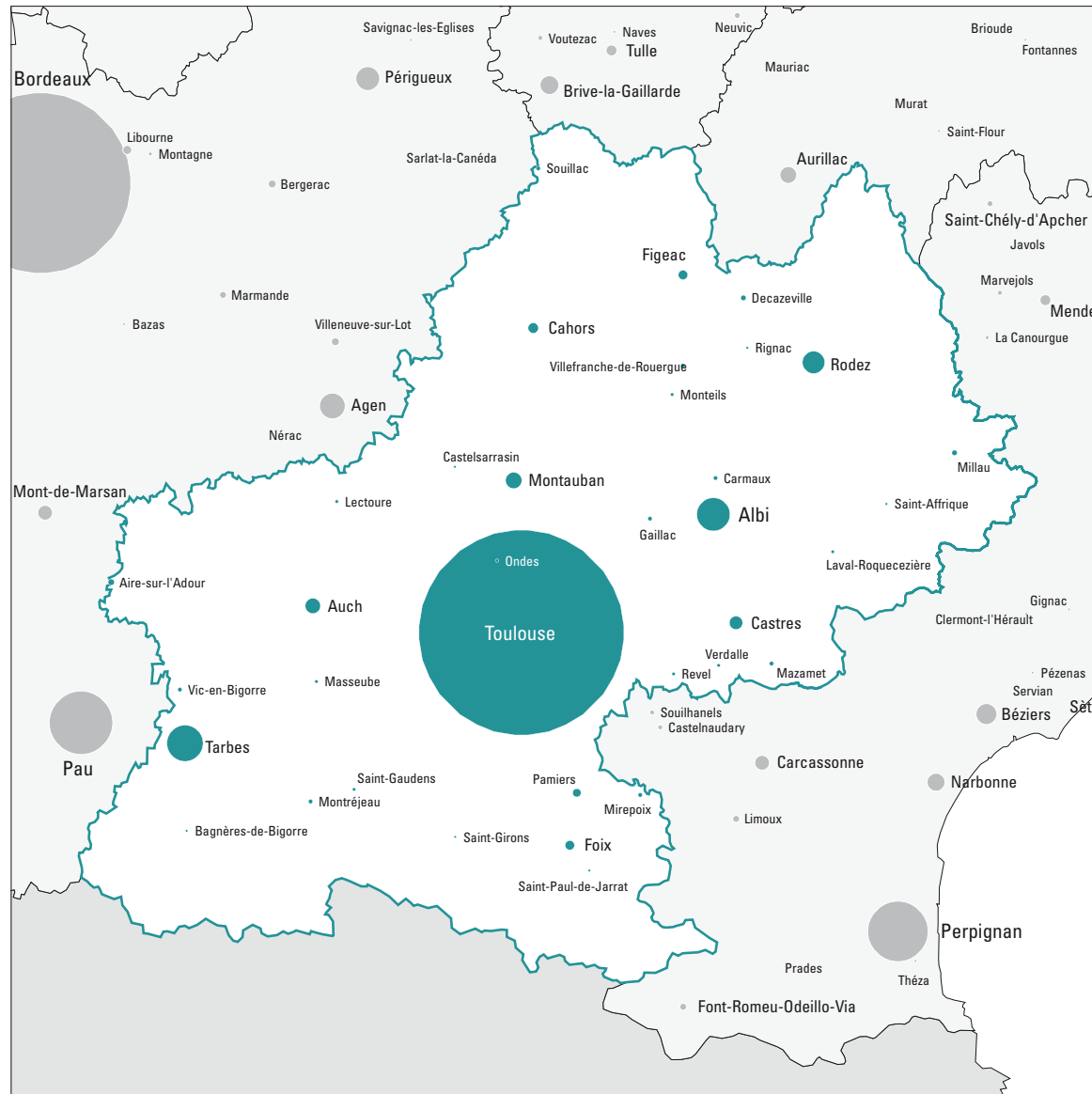

0 50 km



effectifs d'étudiants inscrits en universités et formations d'ingénieurs, en 2006-2007

nombre d'étudiants inscrits dans les universités et CUFR, par établissement

établissements (détail par unités urbaines)	effectifs par cycle			dont formations			total
	1 ^{er}	2 ^e	3 ^e	IUT	ingénieurs	santé	
CUFR Albi	2 520	79			7		2 599
<i>Albi</i>	2 088	79			7		2 167
<i>Rodez</i>	432						432
Toulouse 1	8 836	6 998	756	281			16 590
<i>Montauban</i>	204						204
<i>Rodez</i>	414			281			414
Toulouse	8 218	6 998	756				15 972
Toulouse 2	17 443	4 933	956	695			23 332
<i>Cahors</i>		13					13
<i>Figeac</i>	353			301			353
<i>Foix</i>	86	98					184
<i>Madrid *</i>	48	7					55
<i>Montauban</i>	89	112					201
Toulouse	16 867	4 703	956	394			22 526
Toulouse 3	17 486	9 209	1 559	5 278		6 410	28 254
<i>Auch</i>	403			328			403
<i>Castres</i>	359			301			359
<i>Tarbes</i>	1 415	55		999			1 470
Toulouse	15 309	9 154	1 559	3 650		6 410	26 022

*site situé en dehors de la région

nombre d'étudiants inscrits dans les universités, par unité urbaine

implantations dans les unités urbaines	effectifs par cycle			dont formations			total
	1 ^{er}	2 ^e	3 ^e	IUT	ingénieurs	santé	
Albi	2 088	79			7		2 167
Auch	403			328			403
Cahors		13					13
Castres	359			301			359
Figeac	353			301			353
Foix	86	98					184
Montauban	293	112					405
Rodez	846			281			846
Tarbes	1 874	153		999			2 027
Toulouse	40 394	20 855	3 271	4 044		6 410	64 520
Midi-Pyrénées	46 696	21 310	3 271	6 254	7	6 410	71 277

nombre d'étudiants inscrits dans les formations d'ingénieurs, par unité urbaine

implantations	type d'établissements						total
	univ.	INP	UT	autres étab. MESR	étab. autres ministères	étab. privés	
Albi	7				497		504
Tarbes		906		20			926
Toulouse		2 267		2 084	1 289	1 120	6 760
Midi-Pyrénées	7	3 173		2 104	1 786	1 120	8 190

effectifs d'étudiants inscrits dans l'enseignement supérieur en 2006-2007

implantations	CPGE	STS et assimilés	IUT	universités hors IUT	grands établissements	instituts nationaux poly-techniques	universités de technologie	autres formations d'ingénieurs	IUFM	écoles normales supérieures	établissements d'enseignement universitaire privés	écoles de commerce gestion et comptabilité	écoles juridiques et administratives	écoles supérieures art et culture	écoles para-médicales et sociales	autres écoles de spécialités diverses	total enseignement supérieur	dont formations d'ingénieurs
09 – Ariège																		
Foix		102		184					117								403	
Mirepoix		83															83	
Pamiers		148													163		311	
Saint-Girons																22	22	
Saint-Paul-de-Jarrat		6															6	
12 – Aveyron																		
Decazeville		165															165	
<i>Aubin</i>		28															28	
<i>Decazeville</i>		137															137	
Laval-Roquecezière		62															62	
Millau		44													110		154	
Monteils		62															62	
Rignac		29															29	
Rodez	22	526	281	565					172			85			188	18	1 857	
Saint-Affrique		28															28	
Villefranche-de-Rouergue		111															111	
31 – Haute-Garonne																		
Montréjeau		87															87	
<i>Gourdan-Polignan</i>		87															87	
Ondes		45															45	
Revel		63															63	
Saint-Gaudens		56															56	
Toulouse	2 966	5 366	4 044	60 476		3 250		4 775	2 064		2 016	3 469	238	1 702	3 027	3 092	96 485	6 760
<i>Balma</i>	393	314										425		84		1	1 217	
<i>Blagnac</i>		111	394	120								63				149	837	
<i>Castanet-Tolosan</i>	93	167				658										52	970	456
<i>Colomiers</i>		127															127	
<i>Cugnaux</i>		107															107	
<i>Labège</i>		364						198				324				343	1 229	198
<i>Muret</i>		188														67	255	
<i>Portet-sur-Garonne</i>																171	171	
<i>Saint-Orens-de-Gameville</i>		60															60	
<i>Toulouse</i>	2 480	3 928	3 650	60 356		2 592		4 577	2 064		2 016	2 657	238	1 618	3 027	2 309	91 512	6 106

effectifs d'étudiants en 2006-2007

implantations	CPGE	STS et assimilés	IUT	universités hors IUT	grands établissements	instituts nationaux poly-techniques	universités de technologie	autres formations d'ingénieurs	IUFM	écoles normales supérieures	établissements d'enseignement universitaire privés	écoles de commerce gestion et comptabilité	écoles juridiques et administratives	écoles supérieures art et culture	écoles paramédicales et sociales	autres écoles de spécialités diverses	total enseignement supérieur	dont formations d'ingénieurs
32 – Gers																		
Auch		328	328	75					131								1 009	
<i>Auch</i>		282	328	75					131								963	
<i>Pavie</i>		46															46	
Lectoure		45															45	
Masseube		59															59	
46 – Lot																		
Cahors		228		13					145								523	
Figeac		70	301	52													423	
Souillac		89															89	
65 – Hautes-Pyrénées																		
Bagnères-de-Bigorre		42															42	
Tarbes	200	891	999	1 028		906		20	144					89	170	118	4 565	926
<i>Aureilhan</i>		8															8	
<i>Tarbes</i>	200	883	999	1 028		906		20	144					89	170	118	4 557	926
Vic-en-Bigorre		78															78	
81 – Tarn																		
Albi	201	580		2 167				497	147						295	30	3 917	504
Carmaux		80															80	
Castres		276	301	58										16	132		783	
Gaillac		95															95	
<i>Brens</i>		32															32	
<i>Gaillac</i>		63															63	
Mazamet		88									24						112	
Verdalle		44															44	
82 – Tarn-et-Garonne																		
Castelsarrasin		40															40	
Montauban		258		405					169			84			158	25	1 099	
Midi-Pyrénées	3 389	10 274	6 254	65 023		4 156		5 292	3 089		2 016	3 662	238	1 807	4 527	3 305	113 032	8 190

Nord - Pas - de - Calais

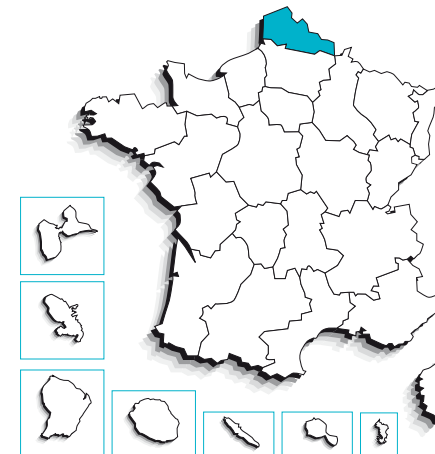

enseignement supérieur

153 830 étudiants en 2006-2007, accueillis dans 28 sites d'enseignement supérieur dont 11 sites ayant une ou plusieurs universités. Parmi les étudiants, 82,7 % sont dans le secteur public et 61,5 % en université (IUT compris).

évolution du nombre d'étudiants

	2001	2006	
Nord – Pas-de-Calais	149 294	153 830	+ 3,0 %
France métro + DOM	2 163 840	2 254 331	+ 4,2 %
poids de la région	6,9 %	6,8 %	

bacheliers – session 2006

	effectifs de bacheliers				évolution depuis 2001	taux de réussite au bac	bacheliers en proportion dans une génération	taux d'inscription des bacheliers dans l'ens. sup.*
	généraux	technologiques	professionnels	ensemble				
Nord – Pas-de-Calais	18 150	10 787	7 513	36 450	- 2,3 %	78,9 %	60,4 %	74,7 %
France métro + DOM	282 788	140 707	100 562	524 057	+ 5,0 %	82,1 %	64,0 %	74,5 %

*Taux calculé pour les étudiants dont on connaît la région d'obtention du baccalauréat. Le taux national ainsi obtenu (numérateur et dénominateur calculés sur un même champ) permet les comparaisons entre régions mais il est plus faible (74,5 %) que le taux national réel calculé sans tenir compte de la région d'obtention du baccalauréat (79,2 %).

population

population sans doubles comptes

3 996 588 habitants en 1999, soit
6,6 % de la population de la France*
322 habitants au km²

*métropole + DOM

évolution et poids des 17-25 ans

	2001	2006	
Nord – Pas-de-Calais	530 019	533 301	+ 0,6 %
France métro + DOM	7 118 801	7 379 843	+ 3,7 %
poids de la région	7,4 %	7,2 %	

principales filières de l'enseignement supérieur en 2006-2007



Types de filières par unité urbaine (INSEE 1999)

- ▲ STS Sections de techniciens supérieurs
- ▣ CPGE Classes préparatoires aux grandes écoles
- ▼ IUT Instituts universitaires de technologie
- Sièges d'universités
- ◻ Sites secondaires d'universités
- ◐ Sièges de grands établissements
- ◑ Sites secondaires de grands établissements
- ◒ Sièges d'INP
- ◓ Sites secondaires d'INP
- ◔ Sièges d'UT
- ◕ Sites secondaires d'UT
- ◖ Autres formations d'ingénieurs
- ◗ IUUFM Instituts universitaires de formation de maîtres
- ◘ ENS Écoles normales supérieures
- ◙ Établissements universitaires privés
- ◚ Écoles de commerce, gestion et comptabilité
- ◛ Écoles juridiques et administratives
- ◜ Écoles supérieures d'art et de culture
- ◝ Écoles paramédicales et sociales
- ◞ Autres écoles

0 50 km

Nord - Pas-de-Calais

effectifs d'étudiants inscrits dans l'enseignement supérieur en 2006-2007

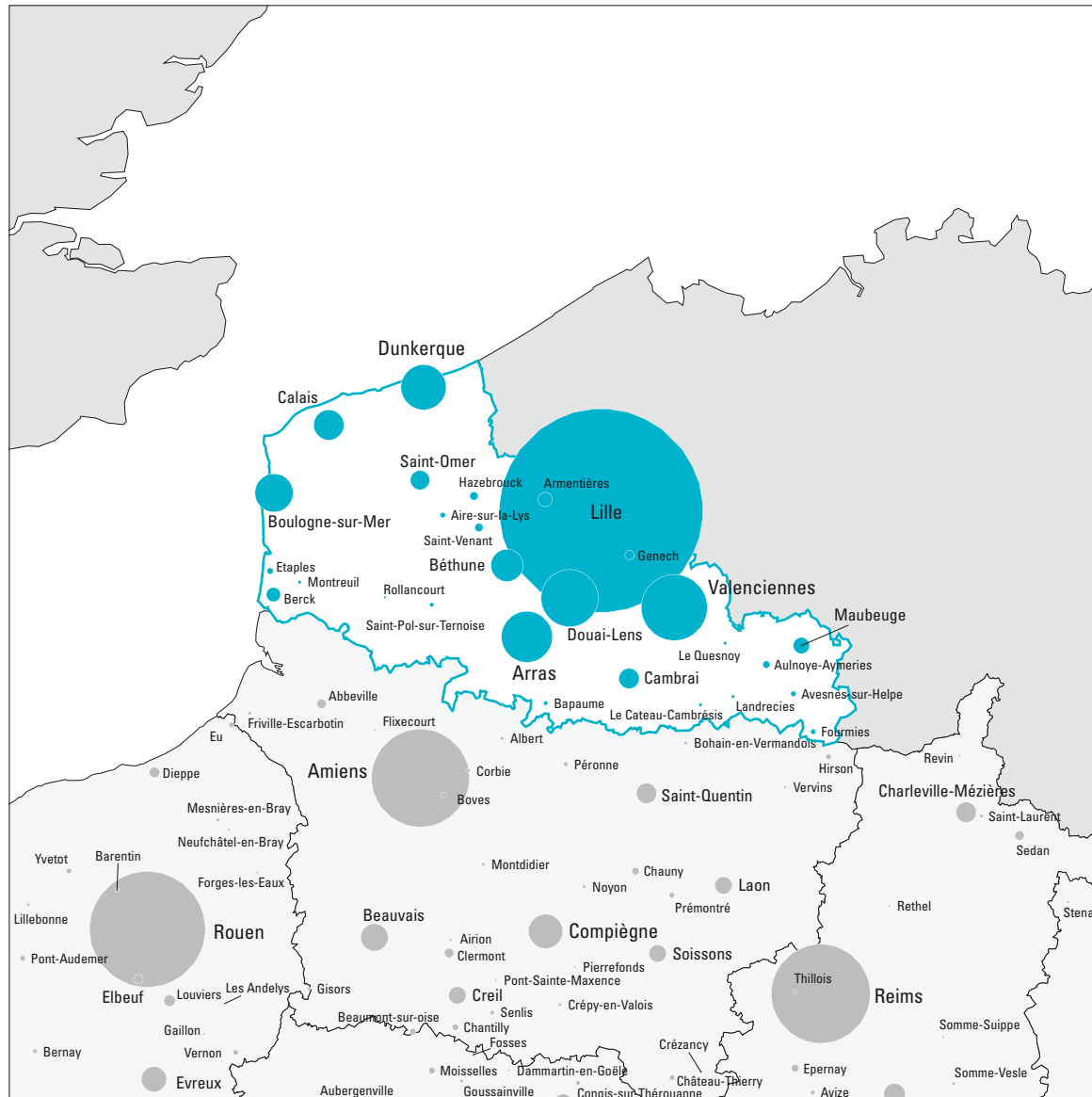

Nombre d'étudiants inscrits par unité urbaine (INSEE 1999)

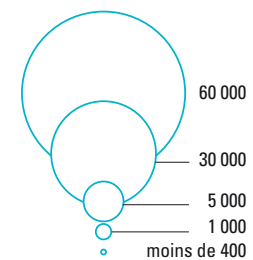

0 50 km

effectifs d'étudiants inscrits en universités et formations d'ingénieurs, en 2006-2007

nombre d'étudiants inscrits dans les universités, par établissement

établissements (détail par unités urbaines)	effectifs par cycle			dont formations			total
	1 ^{er}	2 ^e	3 ^e	IUT	ingénieurs	santé	
Artois	8 667	1 731	176	1 914			10 574
<i>Arras</i>	3 452	824	77				4 353
<i>Béthune</i>	1 537	479	30	986			2 046
<i>Douai-Lens</i>	3 678	428	69	928			4 175
Lille 1	10 802	7 034	1 068	1 842	1 938		18 904
<i>Lille</i>	10 802	7 034	1 068	1 842	1 938		18 904
Lille 2	12 684	10 835	579	920		9 001	24 098
<i>Cambrai</i>	134						134
<i>Lille</i>	12 550	10 835	579	920		9 001	23 964
Lille 3	15 052	4 191	552	668			19 795
<i>Lille</i>	15 052	4 191	552	668			19 795
Littoral	8 316	2 538	158	902			11 012
<i>Boulogne-sur-Mer</i>	2 661	681		97			3 342
<i>Calais</i>	1 927	605		336			2 532
<i>Dunkerque</i>	3 348	1 221	158	331			4 727
<i>Saint-Omer</i>	380	31		138			411
Valenciennes	7 547	2 460	222	1 723	783		10 229
<i>Cambrai</i>	511	19		297			530
<i>Maubeuge</i>	209	1		184			210
<i>Valenciennes</i>	6 827	2 440	222	1 242	783		9 489

nombre d'étudiants inscrits dans les universités, par unité urbaine

implantations dans les unités urbaines	effectifs par cycle			dont formations			total
	1 ^{er}	2 ^e	3 ^e	IUT	ingénieurs	santé	
Arras	3 452	824	77				4 353
Béthune	1 537	479	30	986			2 046
Boulogne-sur-Mer	2 661	681		97			3 342
Calais	1 927	605		336			2 532
Cambrai	645	19		297			664
Douai-Lens	3 678	428	69	928			4 175
Dunkerque	3 348	1 221	158	331			4 727
Lille	38 404	22 060	2 199	3 430	1 938	9 001	62 663
Maubeuge	209	1		184			210
Saint-Omer	380	31		138			411
Valenciennes	6 827	2 440	222	1 242	783		9 489
Nord-Pas-de-Calais	63 068	28 789	2 755	7 969	2 721	9 001	94 612

nombre d'étudiants inscrits dans les formations d'ingénieurs, par unité urbaine

implantations	type d'établissements						total
	univ.	INP	UT	autres étab. MESR	étab. autres ministères	étab. privés	
Arras						50	50
Douai-Lens				216	704		920
Lille	1 840			1 624		2 659	6 123
Saint-Omer						95	95
Valenciennes	696						696
Nord-Pas-de-Calais	2 536			1 840	704	2 804	7 884

Nord - Pas-de-Calais

effectifs d'étudiants inscrits dans l'enseignement supérieur en 2006-2007

implantations	CPGE	STS et assimilés	IUT	universités hors IUT	grands établissements	instituts nationaux poly-techniques	universités de technologie	autres formations d'ingénieurs	IUFM	écoles normales supérieures	établissements d'enseignement universitaire privés	écoles de commerce gestion et comptabilité	écoles juridiques et administratives	écoles supérieures art et culture	écoles para-médicales et sociales	autres écoles de spécialités diverses	total enseignement supérieur	dont formations d'ingénieurs
59 - Nord																		
Armentières	90	583													237		910	
Aulnoy-Aymeries		252															252	
Avesnes-sur-Helpe		130															130	
Cambrai		530	297	367										101	179	99	1 573	
Douai-Lens *	620	832		1 149				704	1 408			65			362	2	5 142	704
<i>Dechy</i>															362		362	
<i>Douai</i>	620	609		1 149				704	1 408			65				2	4 557	704
<i>Pecquencourt</i>		39															39	
<i>Sin-le-Noble</i>		184															184	
Dunkerque	207	959	331	4 396					460					90	307	9	6 759	
<i>Dunkerque</i>	207	822	331	4 396										90	307		6 153	
<i>Grande-Synthe</i>		137														9	146	
<i>Gravelines</i>									460								460	
Fourmies		169															169	
Genech		364															364	
Hazebrouck		340															340	
Landrecies		49															49	
Le Cateau-Cambrésis		74															74	
Le Quesnoy		34														18	52	
Lille	3 049	5 819	3 430	59 233				4 283	2 276		4 111	4 002	468	2 045	5 493	832	95 041	6 123
<i>Haubourdin</i>		42															42	
<i>La Madeleine</i>		351												208	284		843	
<i>Lambersart</i>		97															97	
<i>Lille</i>	2 898	3 124		22 302				2 987	1 376		4 111	3 875	468	660	2 679	301	44 781	2 987
<i>Loos</i>		170		641											1 502		2 313	
<i>Ronchin</i>				1 969													1 969	
<i>Roubaix</i>	61	995	920	2 240				247				127		320	333	33	5 276	247
<i>Saint-André-lez-Lille</i>															315		315	
<i>Tourcoing</i>	90	875	668	243										264	230	50	2 420	
<i>Villeneuve-d'Ascq</i>		58	1 842	31 838				1 049	900					801	226	119	36 833	2 889
<i>Wasquehal</i>																45	45	
<i>Wattrelos</i>		107															107	
Maubeuge	35	403	184	26											405	95	1 148	
<i>Louvroil</i>		38															38	
<i>Maubeuge</i>	35	365	184	26											405	95	1 110	
Valenciennes	602	1 595	1 242	8 247					490					607	444	42	13 269	696
<i>Aulnoy-lez-Valenciennes</i>			1 242	5 540										483		16	7 281	696
<i>Condé-sur-l'Escaut</i>		144														14	158	
<i>Denain</i>		269															269	
<i>Saint-Amand-les-Eaux</i>		112															112	
<i>Somain</i>		92															92	
<i>Valenciennes</i>	602	939		2 707					490					124	444	12	5 318	
<i>Vieux-Condé</i>		39															39	

effectifs d'étudiants en 2006-2007

implantations	CPGE	STS et assimilés	IUT	universités hors IUT	grands établissements	instituts nationaux poly-techniques	universités de technologie	autres formations d'ingénieurs	IUFM	écoles normales supérieures	établissements d'enseignement universitaire privés	écoles de commerce gestion et comptabilité	écoles juridiques et administratives	écoles supérieures art et culture	écoles para-médicales et sociales	autres écoles de spécialités diverses	total enseignement supérieur	dont formations d'ingénieurs
62 – Pas-de-Calais																		
Aire-sur-la-Lys		132															132	
Arras	318	1 238		4 353				50	1 252						831	264	8 306	50
<i>Arras</i>	318	1 105		4 353				50	1 252						831	264	8 173	50
<i>Tilloy-lès-Mofflaines</i>		133															133	
Bapaume		113															113	
Berck		163													650	33	846	
Béthune		1 290	986	1 060											235	162	3 733	
<i>Béthune</i>		600	986	1 060											235	89	2 970	
<i>Beuvry</i>		204														21	225	
<i>Bruay-la-Buissière</i>		186														22	208	
<i>Lillers</i>		65														30	95	
<i>Noeux-les-Mines</i>		107															107	
<i>Wingles</i>		128															128	
Boulogne-sur-Mer	127	706	97	3 245					405						295	123	4 998	
<i>Boulogne-sur-Mer</i>	127	413	97	3 245											295	33	4 210	
<i>Outreau</i>									405								405	
<i>Saint-Martin-Boulogne</i>		293														90	383	
Calais		638	336	2 196											195		3 365	
<i>Calais</i>		614	336	2 196											195		3 341	
<i>Coulogne</i>		24															24	
Douai-Lens*	80	1 088	928	2 098				216				18			319	159	4 906	216
<i>Avion</i>		49															49	
<i>Carvin</i>		57															57	
<i>Hénin-Beaumont</i>		344															370	
<i>Lens</i>	80	432	928	1 560				216				18				26	3 686	216
<i>Liévin</i>		206		538													744	
Étaples		177															177	
<i>Le Touquet-Paris-Plage</i>		177															177	
Montreuil		62															62	
<i>Rollancourt</i>		35															35	
Saint-Omer		515	138	273				95				219			211	24	1 475	95
<i>Longuenesse</i>		187	138	31				95				219					670	95
<i>Saint-Omer</i>		328		242											211	24	805	
Saint-Pol-sur-Ternoise		117															117	
Saint-Venant															293		293	
Nord – Pas-de-Calais	5 128	18 407	7 969	86 643				5 348	6 291		4 111	4 304	468	2 843	10 456	1 862	153 830	7 884

Basse-Normandie

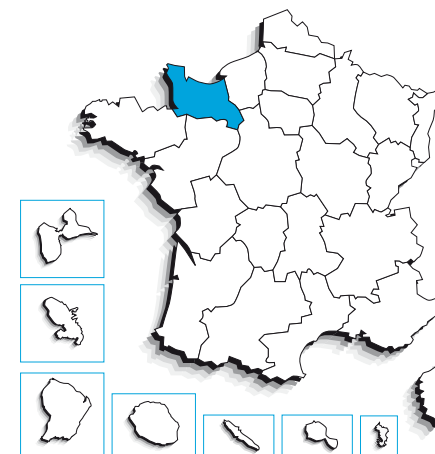

enseignement supérieur

37 442 étudiants en 2006-2007, accueillis dans 27 sites d'enseignement supérieur dont 6 sites ayant une ou plusieurs universités. Parmi les étudiants, 89,4 % sont dans le secteur public et 67 % en université (IUT compris).

évolution du nombre d'étudiants

	2001	2006	
Basse-Normandie	36 562	37 442	+ 2,4 %
France métro + DOM	2 163 840	2 254 331	+ 4,2 %
poids de la région	1,7 %	1,7 %	

bacheliers – session 2006

	effectifs de bacheliers				évolution depuis 2001	taux de réussite au bac	bacheliers en proportion dans une génération	taux d'inscription des bacheliers dans l'ens. sup.*
	généraux	technologiques	professionnels	ensemble				
Basse-Normandie	6 012	2 967	2 859	11 838	+ 0,2 %	83,6 %	63,2 %	70,9 %
France métro + DOM	282 788	140 707	100 562	524 057	+ 5,0 %	82,1 %	64,0 %	74,5 %

*Taux calculé pour les étudiants dont on connaît la région d'obtention du baccalauréat. Le taux national ainsi obtenu (numérateur et dénominateur calculés sur un même champ) permet les comparaisons entre régions mais il est plus faible (74,5 %) que le taux national réel calculé sans tenir compte de la région d'obtention du baccalauréat (79,2 %).

population

population sans doubles comptes

1 422 193 habitants en 1999, soit
2,4 % de la population de la France*
81 habitants au km²

*métropole + DOM

évolution et poids des 17-25 ans

	2001	2006	
Basse-Normandie	164 787	162 266	- 1,5 %
France métro + DOM	7 118 801	7 379 843	+ 3,7 %
poids de la région	2,3 %	2,2 %	

principales filières de l'enseignement supérieur en 2006-2007

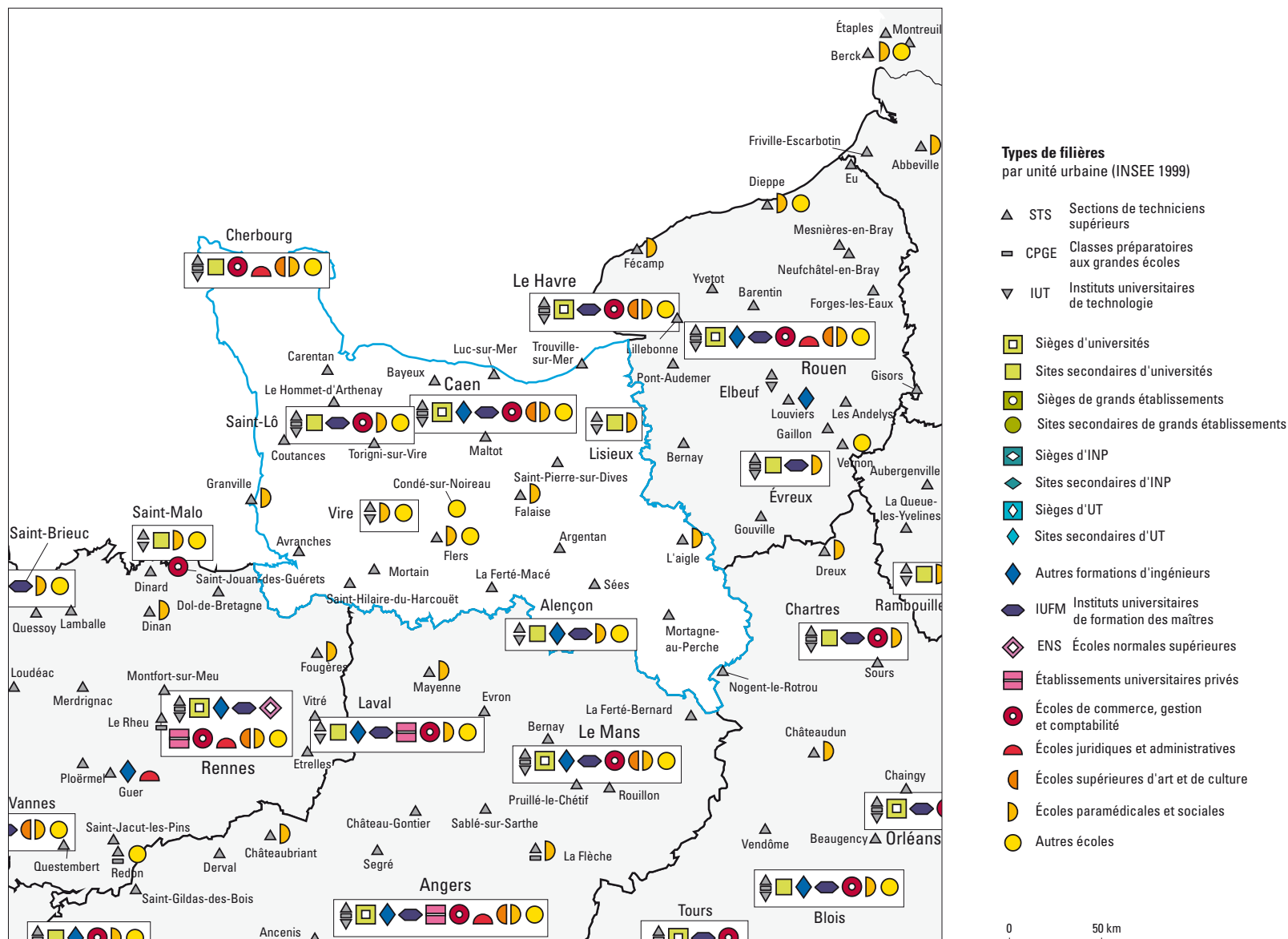

Basse-Normandie

effectifs d'étudiants inscrits dans l'enseignement supérieur en 2006-2007

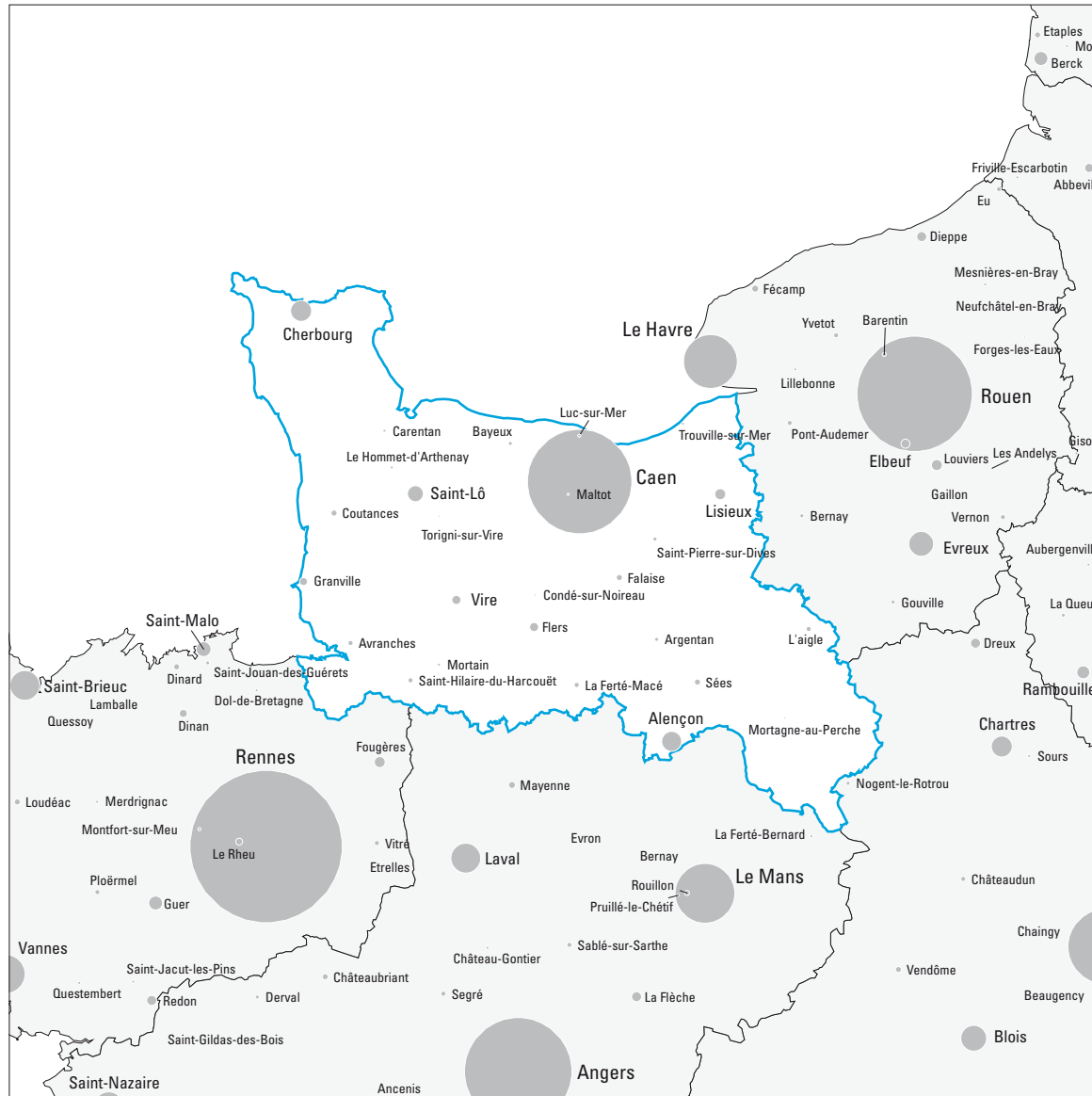

Nombre d'étudiants inscrits par unité urbaine (INSEE 1999)

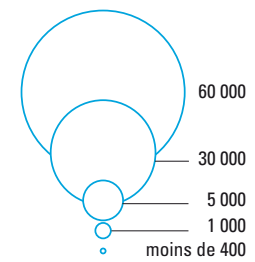

0 50 km

effectifs d'étudiants inscrits en universités et formations d'ingénieurs, en 2006-2007

nombre d'étudiants inscrits dans les universités, par établissement

établissements (détail par unités urbaines)	effectifs par cycle			dont formations			total
	1 ^{er}	2 ^e	3 ^e	IUT	ingénieurs	santé	
Caen	17 079	7 163	860	2 777	797	2 878	25 102
Alençon	632			340			632
Caen	15 187	7 036	860	1 510	675	2 878	23 083
Cherbourg	761	127		467	122		888
Lisieux	216			197			216
Saint-Lô	170			150			170
Vire	113			113			113

nombre d'étudiants inscrits dans les universités, par unité urbaine

implantations dans les unités urbaines	effectifs par cycle			dont formations			total
	1 ^{er}	2 ^e	3 ^e	IUT	ingénieurs	santé	
Alençon	632			340			632
Caen	15 187	7 036	860	1 510	675	2 878	23 083
Cherbourg	761	127		467	122		888
Lisieux	216			197			216
Saint-Lô	170			150			170
Vire	113			113			113
Basse-Normandie	17 079	7 163	860	2 777	797	2 878	25 102

nombre d'étudiants inscrits dans les formations d'ingénieurs, par unité urbaine

implantations	type d'établissements						total
	univ.	INP	UT	autres étab. MESR	étab. autres ministères	étab. privés	
Alençon						112	112
Caen	675			26		260	961
Cherbourg	122						122
Basse-Normandie	797			26		372	1 195

Basse-Normandie

effectifs d'étudiants inscrits dans l'enseignement supérieur en 2006-2007

implantations	CPGE	STS et assimilés	IUT	universités hors IUT	grands établissements	instituts nationaux poly-techniques	universités de technologie	autres formations d'ingénieurs	IUFM	écoles normales supérieures	établissements d'enseignement universitaire privés	écoles de commerce gestion et comptabilité	écoles juridiques et administratives	écoles supérieures art et culture	écoles para-médicales et sociales	autres écoles de spécialités diverses	total enseignement supérieur	dont formations d'ingénieurs
14 – Calvados																		
Bayeux		92															92	
Caen	999	1 787	1 510	21 573				286	1 064			592		220	1 166	370	29 567	961
<i>Caen</i>	965	1 455	1 113	20 663				26	1 064			592		220	700	218	27 016	701
<i>Epron</i>								260									260	260
<i>Hérouville-Saint-Clair</i>	34	195		910											466	152	1 757	
<i>Iffs</i>			397														397	
<i>Mondeville</i>		137															137	
Condé-sur-Noireau																7	7	
Falaise		49													136		185	
Lisieux		162	197	19											202		580	
Luc-sur-Mer		44															44	
<i>Douvres-la-Délivrande</i>		44															44	
<i>Maltot</i>			23														23	
Saint-Pierre-sur-Dives		112															112	
Trouville-sur-Mer		65															65	
<i>Deauville</i>		65															65	
Vire		103	113												118	37	371	
50 – Manche																		
Avranches		147															147	
Carentan		46															46	
Cherbourg	139	307	467	421								11	19	31	210	136	1 741	122
<i>Cherbourg-Octeville</i>	139	307	467	421								11	19	31	210	40	1 645	122
<i>Tourlaville</i>																96	96	
Coutances		202															202	
Granville		124													176		300	
<i>Le Hommet-d'Arthenay</i>		76															76	
Mortain		49															49	
Saint-Hilaire-du-Harcouët		123															123	
Saint-Lô	17	326	150	20					226			95			185	40	1 059	
<i>Agneaux</i>		95															95	
<i>Saint-Lô</i>	17	231	150	20					226			95			185	40	964	
Torigni-sur-Vire		12															12	
<i>Condé-sur-Vire</i>		12															12	

effectifs d'étudiants en 2006-2007

implantations	CPGE	STS et assimilés	IUT	universités hors IUT	grands établissements	instituts nationaux poly-techniques	universités de technologie	autres formations d'ingénieurs	IUFM	écoles normales supérieures	établissements d'enseignement universitaire privés	écoles de commerce gestion et comptabilité	écoles juridiques et administratives	écoles supérieures art et culture	écoles para-médicales et sociales	autres écoles de spécialités diverses	total enseignement supérieur	dont formations d'ingénieurs
61 – Orne																		
Alençon		191	340	292				112	174						496	71	1 676	112
Alençon		191													496	71	758	
Damigny			340	292				112	174								918	112
Argentan		77															77	
Flers		192													177	26	395	
La Ferté-Macé		156															156	
L'aigle		15													118		133	
Mortagne-au-Perche		32															32	
Sées		172															172	
Basse-Normandie	1 155	4 684	2 777	22 325				398	1 464			698	19	251	2 984	687	37 442	1 195

Haute-Normandie

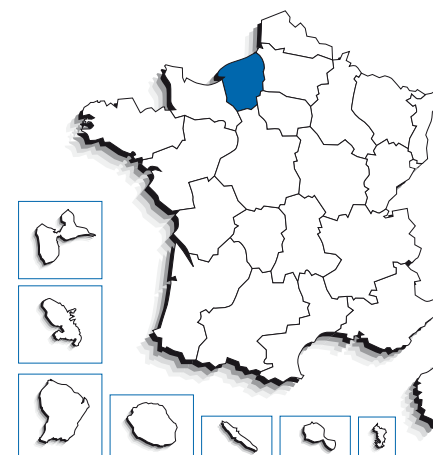

enseignement supérieur

50 073 étudiants en 2006-2007, accueillis dans 21 sites d'enseignement supérieur dont 4 sites ayant une ou plusieurs universités. Parmi les étudiants, 85,7 % sont dans le secteur public et 59,6 % en université (IUT compris).

évolution du nombre d'étudiants

	2001	2006	
Haute-Normandie	48 196	50 073	+ 3,9 %
France métro + DOM	2 163 840	2 254 331	+ 4,2 %
poids de la région	2,2 %	2,2 %	

bacheliers – session 2006

	effectifs de bacheliers				évolution depuis 2001	taux de réussite au bac	bacheliers en proportion dans une génération	taux d'inscription des bacheliers dans l'ens. sup.*
	généraux	technologiques	professionnels	ensemble				
Haute-Normandie	7 717	4 528	3 410	15 655	+ 1,1 %	78,8 %	62,8 %	67,3 %
France métro + DOM	282 788	140 707	100 562	524 057	+ 5,0 %	82,1 %	64,0 %	74,5 %

*Taux calculé pour les étudiants dont on connaît la région d'obtention du baccalauréat. Le taux national ainsi obtenu (numérateur et dénominateur calculés sur un même champ) permet les comparaisons entre régions mais il est plus faible (74,5 %) que le taux national réel calculé sans tenir compte de la région d'obtention du baccalauréat (79,2 %).

population

population sans doubles comptes

1 780 192 habitants en 1999, soit
3,0 % de la population de la France*
145 habitants au km²

*métropole + DOM

évolution et poids des 17-25 ans

	2001	2006	
Haute-Normandie	213 713	220 350	+ 3,1 %
France métro + DOM	7 118 801	7 379 843	+ 3,7 %
poids de la région	3,0 %	3,0 %	

principales filières de l'enseignement supérieur en 2006-2007

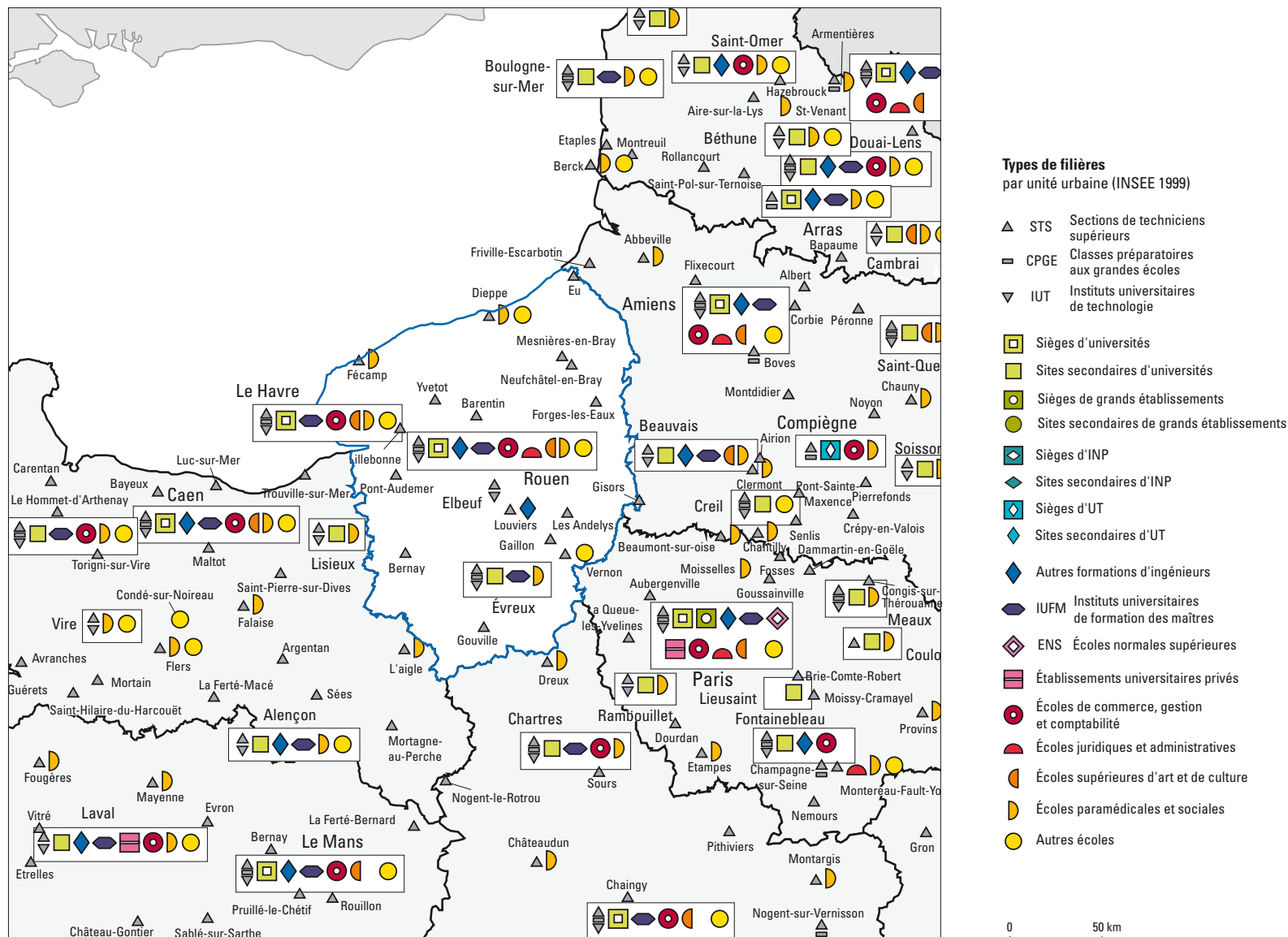

Haute-Normandie

effectifs d'étudiants inscrits dans l'enseignement supérieur en 2006-2007

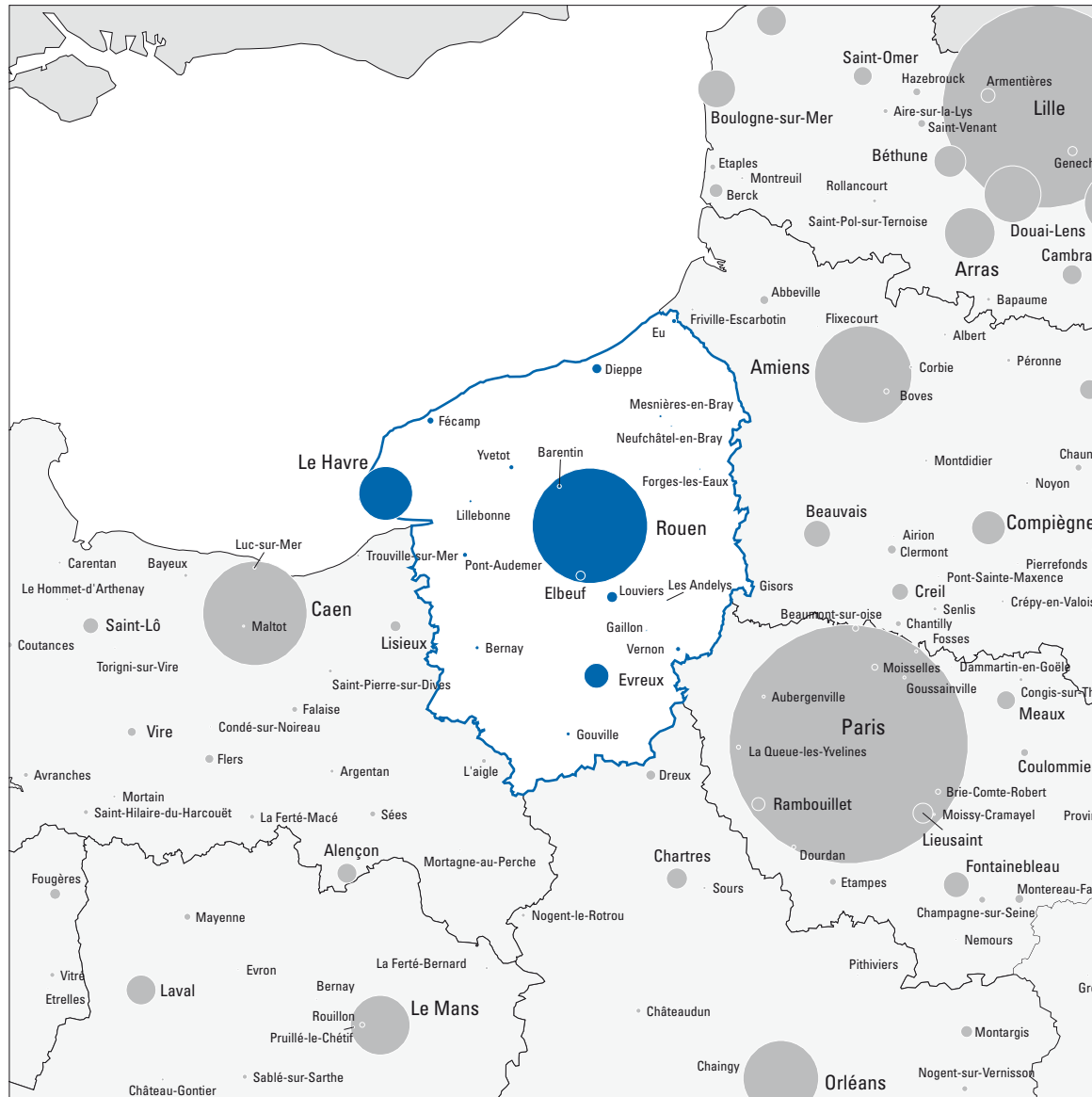

Nombre d'étudiants inscrits par unité urbaine (INSEE 1999)

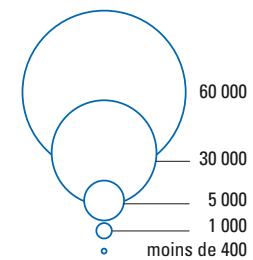

0 50 km

effectifs d'étudiants inscrits en universités et formations d'ingénieurs, en 2006-2007

nombre d'étudiants inscrits dans les universités, par établissement

établissements (détail par unités urbaines)	effectifs par cycle			dont formations			total
	1 ^{er}	2 ^e	3 ^e	IUT	ingénieurs	santé	
Le Havre	4 935	1 232	203	1 757	210		6 370
<i>Le Havre</i>	<i>4 935</i>	<i>1 232</i>	<i>203</i>	<i>1 757</i>	<i>210</i>		<i>6 370</i>
Rouen	15 589	6 921	941	2 086		3 629	23 451
<i>Elbeuf</i>	<i>193</i>			<i>193</i>			<i>193</i>
<i>Evreux</i>	<i>961</i>	<i>38</i>		<i>598</i>			<i>999</i>
Rouen	14 435	6 883	941	1 295		3 629	22 259

nombre d'étudiants inscrits dans les universités, par unité urbaine

implantations dans les unités urbaines	effectifs par cycle			dont formations			total
	1 ^{er}	2 ^e	3 ^e	IUT	ingénieurs	santé	
Elbeuf	193			193			193
Evreux	961	38		598			999
Le Havre	4 935	1 232	203	1 757	210		6 370
Rouen	14 435	6 883	941	1 295		3 629	22 259
Haute-Normandie	20 524	8 153	1 144	3 843	210	3 629	29 821

nombre d'étudiants inscrits dans les formations d'ingénieurs, par unité urbaine

implantations	type d'établissements						total
	univ.	INP	UT	autres étab. MESR	étab. autres ministères	étab. privés	
Le Havre	210						210
Louviers						453	453
Rouen				1 380		1 158	2 538
Haute-Normandie	210			1 380		1 611	3 201

Haute-Normandie

effectifs d'étudiants inscrits dans l'enseignement supérieur en 2006-2007

implantations	CPGE	STS et assimilés	IUT	universités hors IUT	grands établissements	instituts nationaux poly-techniques	universités de technologie	autres formations d'ingénieurs	IUFM	écoles normales supérieures	établissements d'enseignement universitaire privés	écoles de commerce gestion et comptabilité	écoles juridiques et administratives	écoles supérieures art et culture	écoles para-médicales et sociales	autres écoles de spécialités diverses	total enseignement supérieur	dont formations d'ingénieurs
27 – Eure																		
Bernay		119															119	
Évreux	192	412	598	401					319						505		2 427	
Gaillon		35															35	
Gisors		53															53	
Gouville		92															92	
Les Andelys		26															26	
Louviers		152						453									605	453
<i>Louviers</i>		152															152	
<i>Val-de-Reuil</i>								453									453	453
Pont-Audemer		121															121	
Vernon		150														3	153	
<i>Saint-Marcel</i>																3	3	
<i>Vernon</i>		150															150	

effectifs d'étudiants en 2006-2007

implantations	CPGE	STS et assimilés	IUT	universités hors IUT	grands établissements	instituts nationaux poly-techniques	universités de technologie	autres formations d'ingénieurs	IUFM	écoles normales supérieures	établissements d'enseignement universitaire privés	écoles de commerce gestion et comptabilité	écoles juridiques et administratives	écoles supérieures art et culture	écoles para-médicales et sociales	autres écoles de spécialités diverses	total enseignement supérieur	dont formations d'ingénieurs
76 - Seine-Maritime																		
Barentin		100															100	
Dieppe		236													222	26	484	
Elbeuf		183	193														376	
Eu		140															140	
Fécamp		135													146		281	
Forges-les-Eaux		42															42	
Le Havre	237	847	1 757	4 613					144			471		171	686	359	9 285	210
<i>Le Havre</i>	237	599	1 757	4 613					144			471		171	686	56	8 734	210
<i>Montivilliers</i>		68															68	
<i>Sainte-Adresse</i>		180														303	483	
Lillebonne		60															60	
Mesnières-en-Bray		59															59	
Neufchâtel-en-Bray		40															40	
Rouen	910	2 339	1 295	20 964			2 538	1 629			2 370	71	728	2 309	281		35 434	2 538
<i>Bois-Guillaume</i>														216			216	
<i>Canteleu</i>		10												725			735	
<i>Darnétal</i>													498				498	
<i>Déville-lès-Rouen</i>		95															95	
<i>Franqueville-Saint-Pierre</i>		60															60	
<i>Le Grand-Quevilly</i>		167														26	193	
<i>Le Mesnil-Esnard</i>		135															135	
<i>Le Petit-Quevilly</i>		29															29	
<i>Mont-Saint-Aignan</i>			1 295	12 010			1 614	1 629			1 904					29	18 481	1 614
<i>Rouen</i>	819	1 476		8 453							466	71	230	909	226		12 650	
<i>Saint-Etienne-du-Rouvray</i>		168		501			924							111			1 704	924
<i>Notteville-lès-Rouen</i>	91	199												348			638	
Yvetot		141															141	
<i>Auzebosc</i>		86															86	
<i>Yvetot</i>		55															55	
Haute-Normandie	1 339	5 482	3 843	25 978			2 991	2 092			2 841	71	899	3 868	669		50 073	3 201

Pays de la Loire

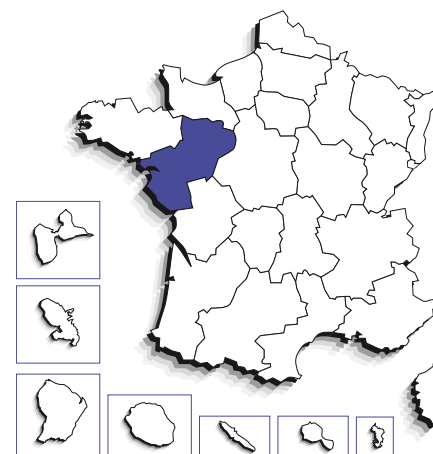

enseignement supérieur

106 708 étudiants en 2006-2007, accueillis dans 38 sites d'enseignement supérieur dont 7 sites ayant une ou plusieurs universités. Parmi les étudiants, 75,1 % sont dans le secteur public et 54,5 % en université (IUT compris).

évolution du nombre d'étudiants

	2001	2006	
Pays de la Loire	100 615	106 708	+ 6,1 %
France métro + DOM	2 163 840	2 254 331	+ 4,2 %
poids de la région	4,6 %	4,7 %	

bacheliers – session 2006

	effectifs de bacheliers				évolution depuis 2001	taux de réussite au bac	bacheliers en proportion dans une génération	taux d'inscription des bacheliers dans l'ens. sup.*
	généraux	technologiques	professionnels	ensemble				
Pays de la Loire	15 990	7 581	5 740	29 311	+ 0,7 %	86,5 %	66,4 %	70,0 %
France métro + DOM	282 788	140 707	100 562	524 057	+ 5,0 %	82,1 %	64,0 %	74,5 %

*Taux calculé pour les étudiants dont on connaît la région d'obtention du baccalauréat. Le taux national ainsi obtenu (numérateur et dénominateur calculés sur un même champ) permet les comparaisons entre régions mais il est plus faible (74,5 %) que le taux national réel calculé sans tenir compte de la région d'obtention du baccalauréat (79,2 %).

population

population sans doubles comptes

3 222 061 habitants en 1999, soit
5,4 % de la population de la France*
100 habitants au km²

*métropole + DOM

évolution et poids des 17-25 ans

	2001	2006	
Pays de la Loire	396 872	389 152	- 1,9 %
France métro + DOM	7 118 801	7 379 843	+ 3,7 %
poids de la région	5,6 %	5,3 %	

principales filières de l'enseignement supérieur en 2006-2007

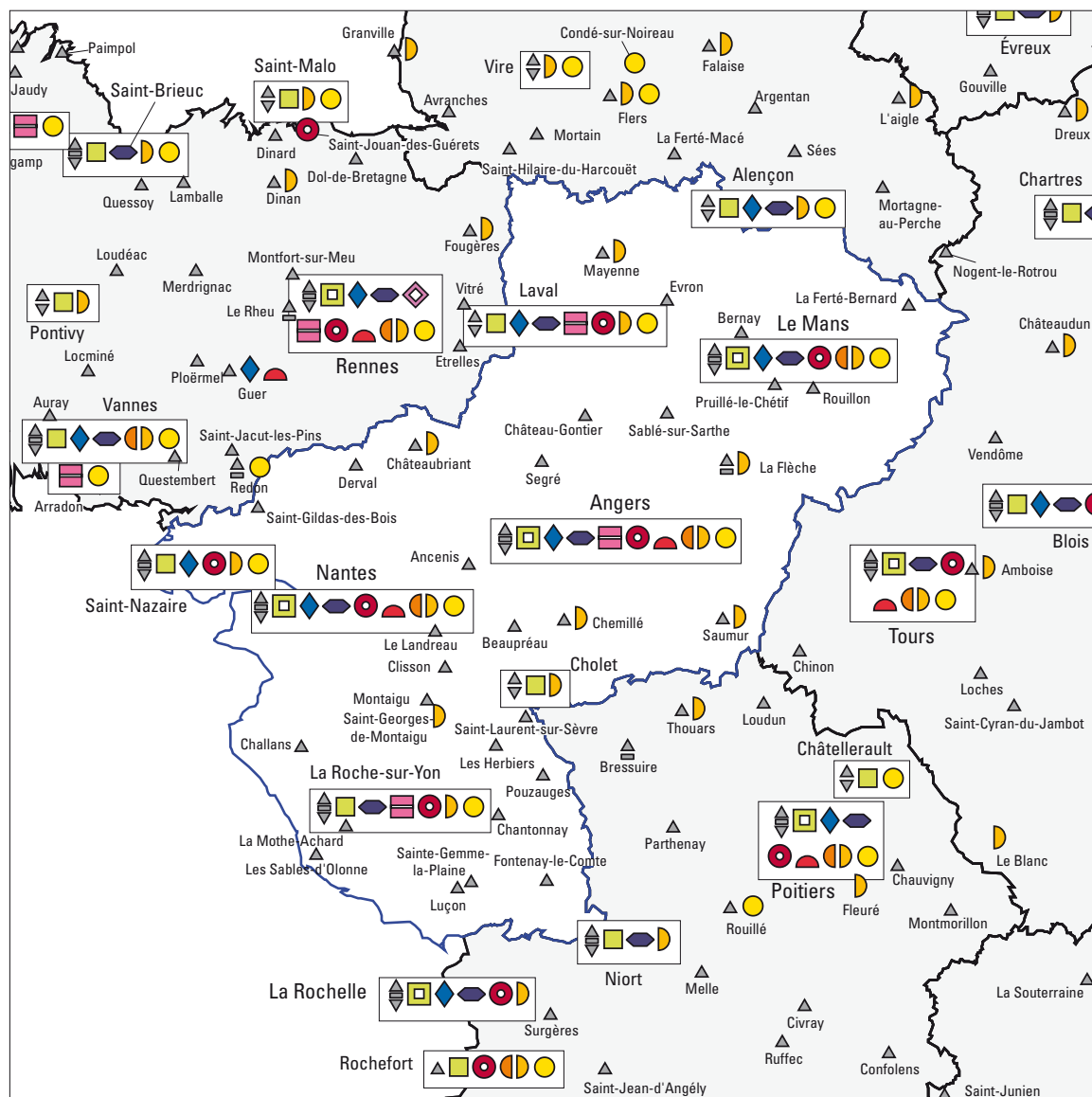

- Types de filières**
par unité urbaine (INSEE 1999)
- ▲ STS Sections de techniciens supérieurs
 - ▬ CPGE Classes préparatoires aux grandes écoles
 - ▼ IUT Instituts universitaires de technologie
 - Sièges d'universités
 - ◻ Sites secondaires d'universités
 - ◐ Sièges de grands établissements
 - ◑ Sites secondaires de grands établissements
 - ◒ Sièges d'INP
 - ◓ Sites secondaires d'INP
 - ◔ Sièges d'UT
 - ◕ Sites secondaires d'UT
 - ◖ Autres formations d'ingénieurs
 - ◗ IUFM Instituts universitaires de formation des maîtres
 - ◘ ENS Écoles normales supérieures
 - ◙ Établissements universitaires privés
 - ◚ Écoles de commerce, gestion et comptabilité
 - ◛ Écoles juridiques et administratives
 - ◜ Écoles supérieures d'art et de culture
 - ◝ Écoles paramédicales et sociales
 - ◞ Autres écoles

0 50 km

Pays de la Loire

effectifs d'étudiants inscrits dans l'enseignement supérieur en 2006-2007

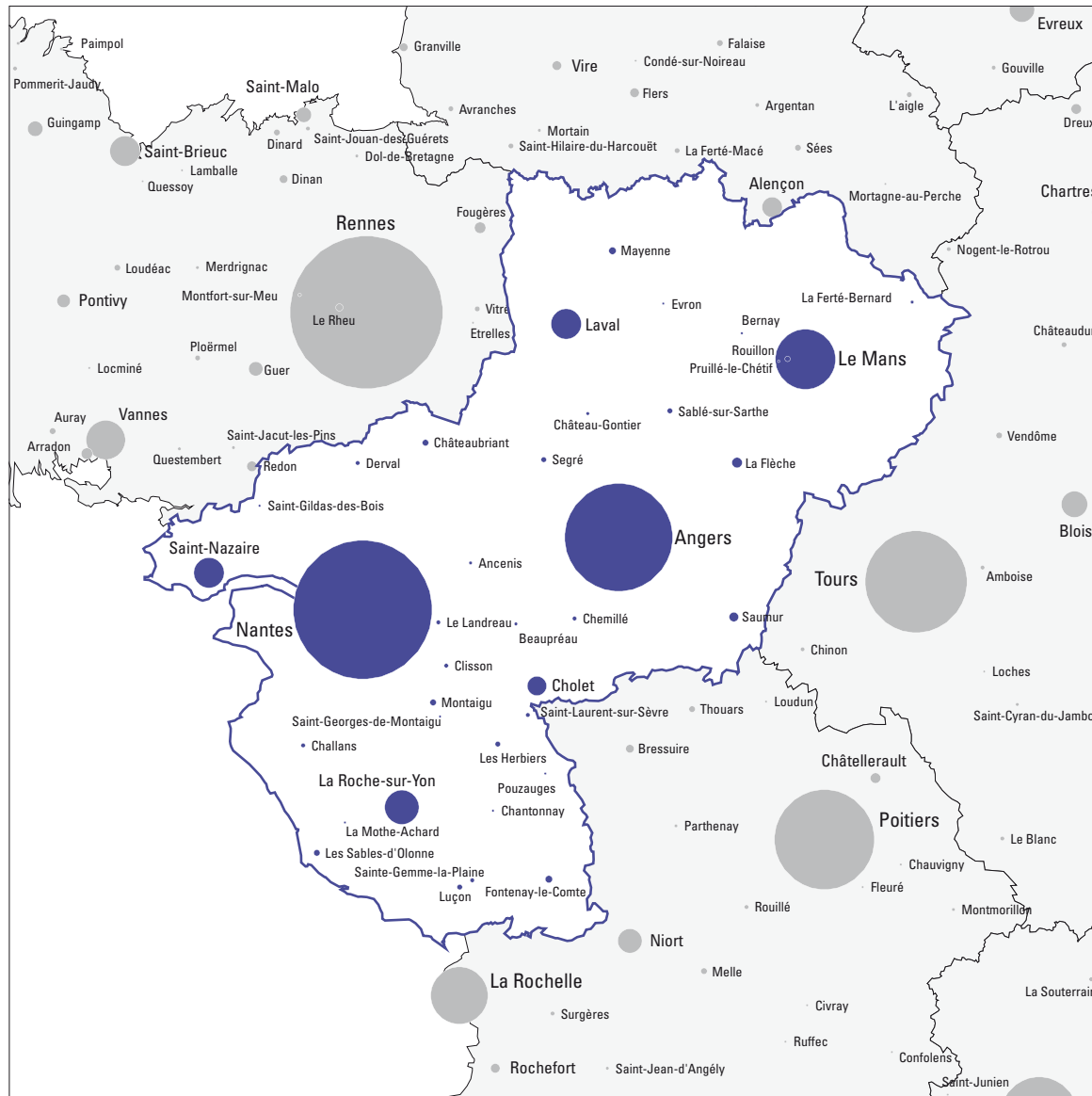

Nombre d'étudiants inscrits par unité urbaine (INSEE 1999)

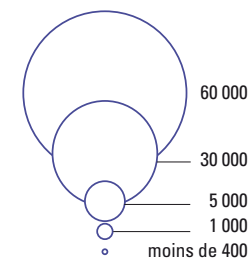

0 50 km



effectifs d'étudiants inscrits en universités et formations d'ingénieurs, en 2006-2007

nombre d'étudiants inscrits dans les universités, par établissement

établissements (détail par unités urbaines)	effectifs par cycle			dont formations			total
	1 ^{er}	2 ^e	3 ^e	IUT	ingénieurs	santé	
Angers	10 800	6 393	429	1 017		2 722	17 622
<i>Angers</i>	10 172	6 393	429	962		2 722	16 994
<i>Cholet</i>	628			55			628
Le Mans	6 605	1 699	238	1 328	165		8 542
<i>Laval</i>	797			530			797
<i>Le Mans</i>	5 808	1 699	238	798	165		7 745
Nantes	20 532	10 109	1 371	3 262	846	4 229	32 012
<i>La Roche-sur-Yon</i>	952			433			952
<i>Nantes</i>	17 798	9 832	1 371	1 562	699	4 229	29 001
<i>Saint-Nazaire</i>	1 782	277		1 267	147		2 059

nombre d'étudiants inscrits dans les universités, par unité urbaine

implantations dans les unités urbaines	effectifs par cycle			dont formations			total
	1 ^{er}	2 ^e	3 ^e	IUT	ingénieurs	santé	
Angers	10 172	6 393	429	962		2 722	16 994
Cholet	628			55			628
La Roche-sur-Yon	952			433			952
Laval	797			530			797
Le Mans	5 808	1 699	238	798	165		7 745
Nantes	17 798	9 832	1 371	1 562	699	4 229	29 001
Saint-Nazaire	1 782	277		1 267	147		2 059
Pays de la Loire	37 937	18 201	2 038	5 607	1 011	6 951	58 176

nombre d'étudiants inscrits dans les formations d'ingénieurs, par unité urbaine

implantations	type d'établissements						total
	univ.	INP	UT	autres étab. MESR	étab. autres ministères	étab. privés	
Angers				403	489	1 267	2 159
Laval						805	805
Le Mans	165			297		219	681
Nantes	679			1 079	793	670	3 221
Saint-Nazaire	147					55	202
Pays de la Loire	991			1 779	1 282	3 016	7 068

Pays de la Loire

effectifs d'étudiants inscrits dans l'enseignement supérieur en 2006-2007

implantations	CPGE	STS et assimilés	IUT	universités hors IUT	grands établissements	instituts nationaux poly-techniques	universités de technologie	autres formations d'ingénieurs	IUFM	écoles normales supérieures	établissements d'enseignement universitaire privés	écoles de commerce gestion et comptabilité	écoles juridiques et administratives	écoles supérieures art et culture	écoles para-médicales et sociales	autres écoles de spécialités diverses	total enseignement supérieur	dont formations d'ingénieurs
44 – Loire-Atlantique																		
Ancenis		70															70	
Châteaubriant		85													118		203	
Clisson		86															86	
<i>Gorges</i>		86															86	
Derval		78															78	
Le Landreau		88															88	
Nantes	1 940	4 829	1 562	27 439				2 542	1 393			2 245	295	2 616	1 972	1 531	48 364	3 221
<i>Basse-Goulaine</i>		121															121	
<i>Carquefou</i>		19						452									471	452
<i>La Chapelle-sur-Erdre</i>		7															7	
<i>Nantes</i>	1 763	3 500	1 562	27 439				2 090	1 393			2 245	295	2 616	993	1 457	45 353	2 769
<i>Orvault</i>		282															282	
<i>Rezé</i>		130													464		594	
<i>Saint-Herblain</i>		343													152		495	
<i>Saint-Sébastien-sur-Loire</i>	177	427													363	74	1 041	
Saint-Gildas-des-Bois		40															40	
Saint-nazaire	100	603	1 267	792				55				291			163	40	3 311	202
<i>La Baule-Escoublac</i>		60															60	
<i>Saint-Nazaire</i>	100	543	1 267	792				55				291			163	40	3 251	202
49 – Maine-et-Loire																		
Angers	885	2 393	962	16 032				2 399	772		4 705	261	81	582	1 056	972	31 100	2 159
<i>Angers</i>	772	1 985	962	16 032				2 217	772		4 101	261	81	420	1 056	604	29 263	1 977
<i>Avrillé</i>																253	253	
<i>Les Ponts-de-Cé</i>		74									604			162			840	
<i>Saint-Barthélemy-d'Anjou</i>								182								115	297	182
<i>Sainte-Gemmes-sur-Loire</i>	69	162															231	
<i>Saint-Sylvain-d'Anjou</i>	44	172															216	
Beaupréau		53															53	
Chemillé		40													48		88	
Cholet		674	55	573											149		1 451	
Saumur		273													141		414	
Segré		129															129	
53 – Mayenne																		
Château-Gontier		70															70	
Evron		38															38	
Laval		1 052	530	267				805	208		112	s			r	113	3 362	805
<i>Changé</i>				157													157	
<i>Laval</i>		1 052	530	110				805	208		112	s			r	82	3 174	805
<i>Saint-Berthevin</i>																31	31	
Mayenne		138													138		276	

s : secret statistique / r : réserve

effectifs d'étudiants en 2006-2007

implantations	CPGE	STS et assimilés	IUT	universités hors IUT	grands établissements	instituts nationaux poly-techniques	universités de technologie	autres formations d'ingénieurs	IUFM	écoles normales supérieures	établissements d'enseignement universitaire privés	écoles de commerce gestion et comptabilité	écoles juridiques et administratives	écoles supérieures art et culture	écoles paramédicales et sociales	autres écoles de spécialités diverses	total enseignement supérieur	dont formations d'ingénieurs
72 – Sarthe																		
Bernay		15															15	
La Ferté-Bernard		55															55	
La Flèche	311	92													104		507	
Le Mans	355	1 157	798	6 947				516	528			70		123	608	67	11 169	681
<i>Allonnes</i>		44													120		164	
<i>Le Mans</i>	355	1 113	798	6 947				516	528			70		123	488	67	11 005	681
Pruillé-le-Chétif		38															38	
Rouillon		139															139	
Sablé-sur-Sarthe		167															167	
85 – Vendée																		
Challans		106															106	
Chantonnay		25															25	
Fontenay-le-Comte		269															269	
La Mothe-Achard		11															11	
La Roche-sur-Yon	89	1 094	433	519					252		853	r			r	132	4 048	
Les Herbiers		165															165	
Les Sables-d'Olonne		184															184	
Luçon		146															146	
Montaigu		199															199	
Pouzauges		32															32	
Sainte-Gemme-la-Plaine		78															78	
Saint-Georges-de-Montaigu															22		22	
Saint-Laurent-sur-Sèvre		112															112	
Pays de la Loire	3 680	14 823	5 607	52 569				6 317	3 153		5 670	2 969	376	3 321	5 368	2 855	106 708	7 068

s : secret statistique / r : réserve

Picardie

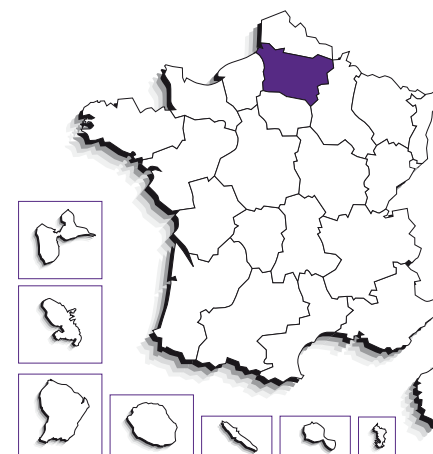

enseignement supérieur

40 814 étudiants en 2006-2007, accueillis dans 30 sites d'enseignement supérieur dont 6 sites ayant une ou plusieurs universités. Parmi les étudiants, 89,2 % sont dans le secteur public et 51,2 % en université (IUT compris).

évolution du nombre d'étudiants

	2001	2006	
Picardie	39 007	40 814	+ 4,6 %
France métro + DOM	2 163 840	2 254 331	+ 4,2 %
poids de la région	1,8 %	1,8 %	

bacheliers – session 2006

	effectifs de bacheliers				évolution depuis 2001	taux de réussite au bac	bacheliers en proportion dans une génération	taux d'inscription des bacheliers dans l'ens. sup.*
	généraux	technologiques	professionnels	ensemble				
Picardie	7 590	4 316	3 134	15 040	+ 3,2 %	78,6 %	58,9 %	72,5 %
France métro + DOM	282 788	140 707	100 562	524 057	+ 5,0 %	82,1 %	64,0 %	74,5 %

*Taux calculé pour les étudiants dont on connaît la région d'obtention du baccalauréat. Le taux national ainsi obtenu (numérateur et dénominateur calculés sur un même champ) permet les comparaisons entre régions mais il est plus faible (74,5 %) que le taux national réel calculé sans tenir compte de la région d'obtention du baccalauréat (79,2 %).

population

population sans doubles comptes

1 857 834 habitants en 1999, soit
3,1 % de la population de la France*
96 habitants au km²

*métropole + DOM

évolution et poids des 17-25 ans

	2001	2006	
Picardie	218 550	219 879	+ 0,6 %
France métro + DOM	7 118 801	7 379 843	+ 3,7 %
poids de la région	3,1 %	3,0 %	

principales filières de l'enseignement supérieur en 2006-2007

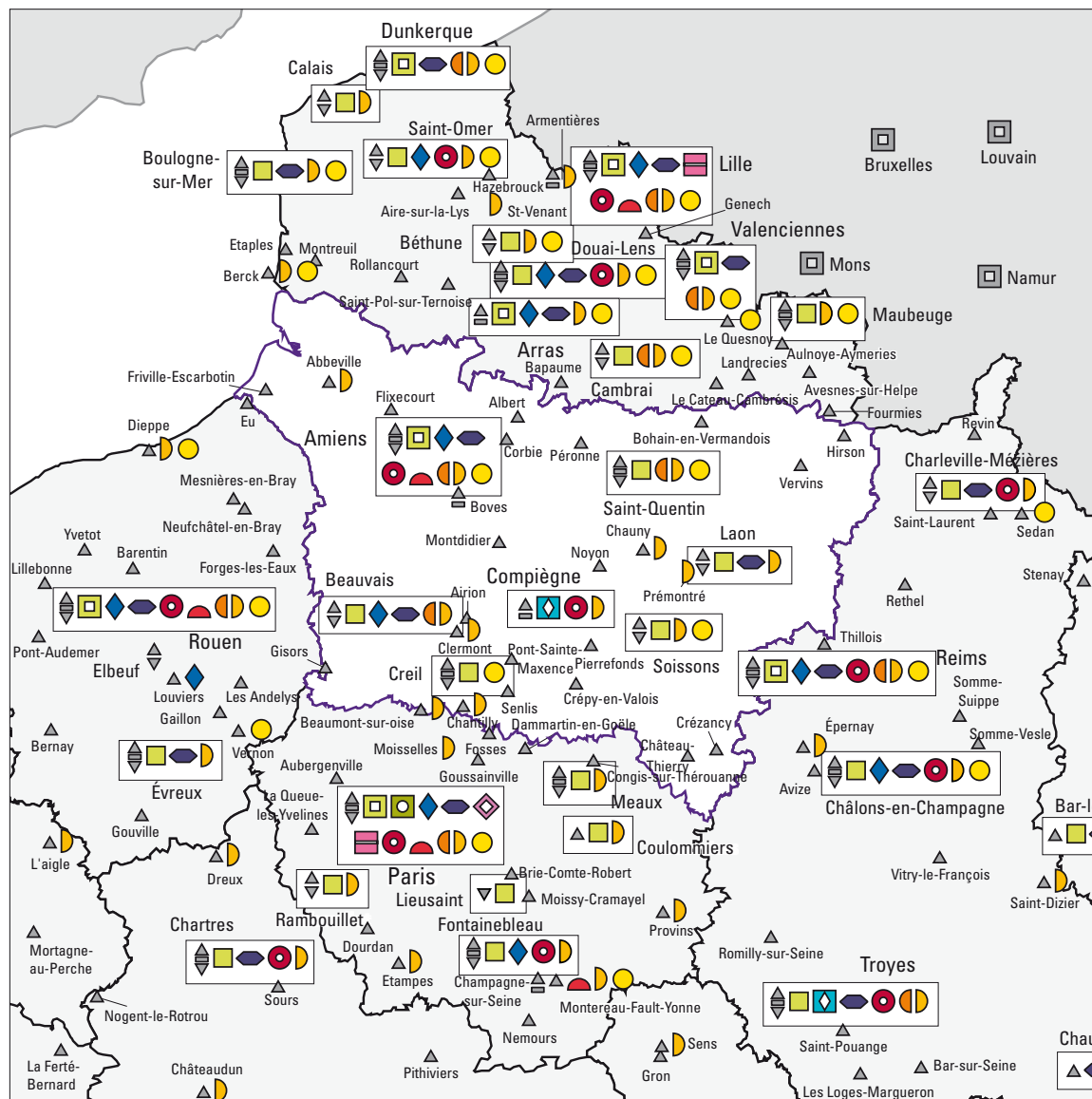

Types de filières par unité urbaine (INSEE 1999)

- ▲ STS Sections de techniciens supérieurs
- ▬ CPGE Classes préparatoires aux grandes écoles
- ▼ IUT Instituts universitaires de technologie
- Sièges d'universités
- ◻ Sites secondaires d'universités
- ◼ Sièges de grands établissements
- Sites secondaires de grands établissements
- ◻ Sièges d'INP
- ◼ Sites secondaires d'INP
- ◻ Sièges d'UT
- ◼ Sites secondaires d'UT
- ◆ Autres formations d'ingénieurs
- ◼ IUFM Instituts universitaires de formation des maîtres
- ◼ ENS Écoles normales supérieures
- ◼ Établissements universitaires privés
- Écoles de commerce, gestion et comptabilité
- ◼ Écoles juridiques et administratives
- ◼ Écoles supérieures d'art et de culture
- ◼ Écoles paramédicales et sociales
- Autres écoles

0 50 km

effectifs d'étudiants inscrits dans l'enseignement supérieur en 2006-2007

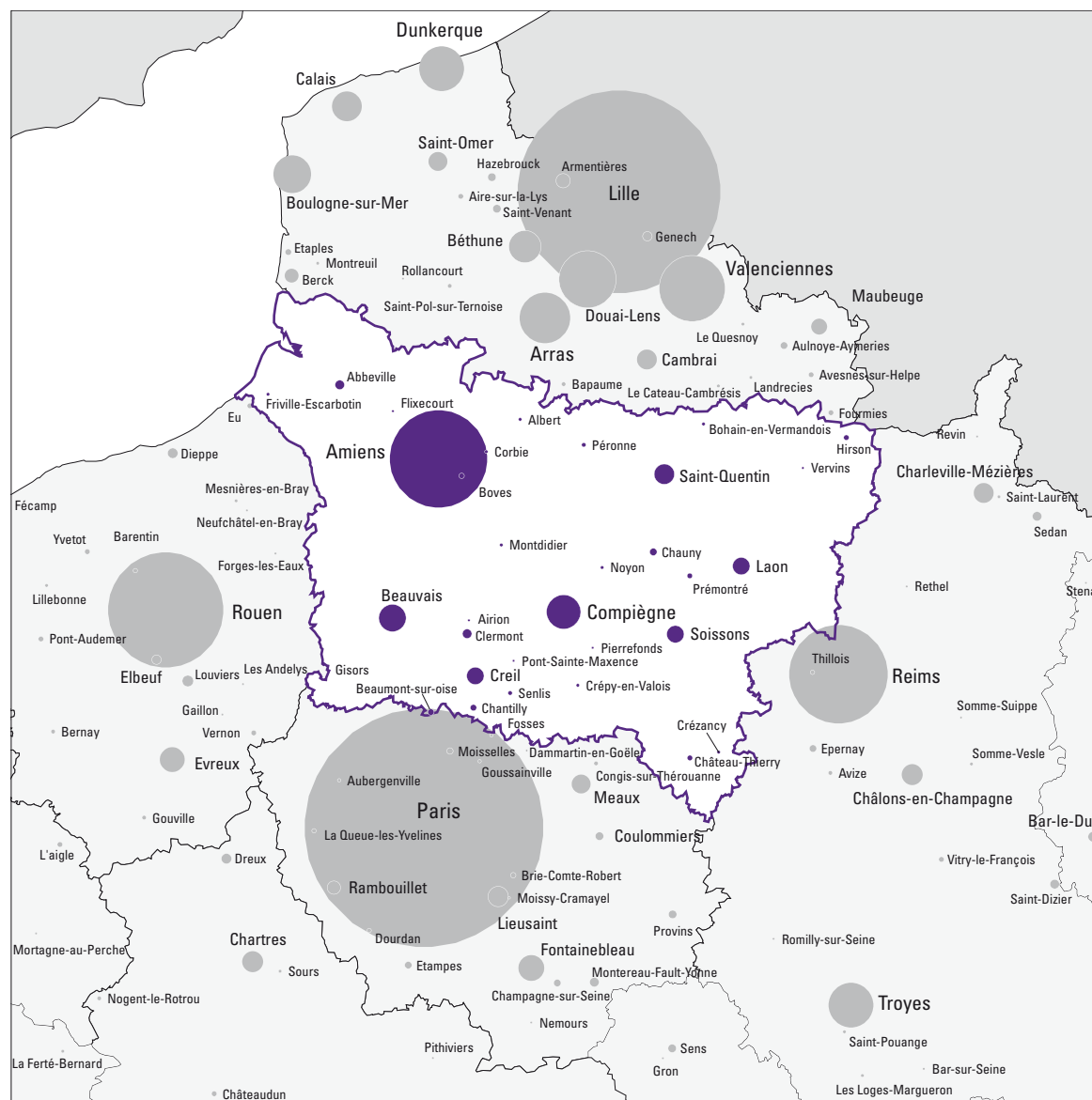

Nombre d'étudiants inscrits par unité urbaine (INSEE 1999)

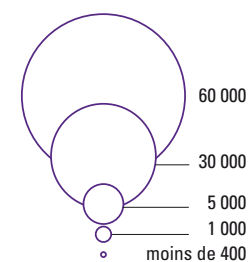

0 50 km



effectifs d'étudiants inscrits en universités et formations d'ingénieurs, en 2006-2007

nombre d'étudiants inscrits dans les universités, par établissement

établissements (détail par unités urbaines)	effectifs par cycle			dont formations			total
	1 ^{er}	2 ^e	3 ^e	IUT	ingénieurs	santé	
Amiens	14 326	5 948	642	2 759		3 272	20 916
Amiens	11 919	5 846	642	1 408		3 272	18 407
Beauvais	733			332			733
Creil	461			374			461
Laon	429			413			429
Saint-Quentin	426	102		89			528
Soissons	358			143			358

nombre d'étudiants inscrits dans les universités, par unité urbaine

implantations dans les unités urbaines	effectifs par cycle			dont formations			total
	1 ^{er}	2 ^e	3 ^e	IUT	ingénieurs	santé	
Amiens	11 919	5 846	642	1 408		3 272	18 407
Beauvais	733			332			733
Creil	461			374			461
Laon	429			413			429
Saint-Quentin	426	102		89			528
Soissons	358			143			358
Picardie	14 326	5 948	642	2 759		3 272	20 916

nombre d'étudiants inscrits dans les formations d'ingénieurs, par unité urbaine

implantations	type d'établissements						total
	univ.	INP	UT	autres étab. MESR	étab. autres ministères	étab. privés	
Amiens				206		286	492
Beauvais						579	579
Compiègne			2 109				2 109
Picardie			2 109	206		865	3 180

effectifs d'étudiants inscrits dans l'enseignement supérieur en 2006-2007

implantations	CPGE	STS et assimilés	IUT	universités hors IUT	grands établissements	instituts nationaux poly-techniques	universités de technologie	autres formations d'ingénieurs	IUFM	écoles normales supérieures	établissements d'enseignement universitaire privés	écoles de commerce gestion et comptabilité	écoles juridiques et administratives	écoles supérieures art et culture	écoles paramédicales et sociales	autres écoles de spécialités diverses	total enseignement supérieur	dont formations d'ingénieurs
02 – Aisne																		
Bohain-en-Vermandois		53															53	
Château-Thierry		163															163	
Chauny		110													150		260	
Crézancy		44															44	
Hirson		138															138	
Laon		247	413	16					337							206	1 219	
Prémontré																148	148	
Saint-Quentin	107	602	89	439										7	399	9	1 652	
Soissons		390	143	215											304	109	1 161	
<i>Cuffies</i>			143	67													210	
<i>Soissons</i>		390		148											304	109	957	
Vervins		40															40	
<i>Fontaine-lès-Vervins</i>		40															40	
60 – Oise																		
Airion		36															36	
Beauvais		394	332	401				895	393					22	313		2 750	579
Chantilly		160													40		200	
<i>Chantilly</i>		152															152	
<i>Gouvieux</i>		8															8	
<i>Lamorlaye</i>															40		40	
Clermont		113															427	
<i>Clermont</i>		113															113	
<i>Fitz-James</i>															314		314	
Compiègne	158	357					3 224					60			287		4 086	2 109
Creil	102	548	374	87												97	1 208	
<i>Creil</i>		264	374	87												72	797	
<i>Monchy-Saint-Eloi</i>																25	25	
<i>Montataire</i>		42															42	
<i>Nogent-sur-Oise</i>	102	242															344	
Crépy-en-Valois		52															52	
Noyon		67															67	
Pierrefonds		30															30	
Pont-Sainte-Maxence		28															28	
Senlis		78															78	

effectifs d'étudiants en 2006-2007

implantations	CPGE	STS et assimilés	IUT	universités hors IUT	grands établissements	instituts nationaux poly-techniques	universités de technologie	autres formations d'ingénieurs	IUFM	écoles normales supérieures	établissements d'enseignement universitaire privés	écoles de commerce gestion et comptabilité	écoles juridiques et administratives	écoles supérieures art et culture	écoles para-médicales et sociales	autres écoles de spécialités diverses	total enseignement supérieur	dont formations d'ingénieurs
80 – Somme																		
Abbeville		191													227		418	
Albert		68															68	
Amiens	698	1 594	1 408	16 999				653	1 313			1 010	52	132	2 034	191	26 084	492
<i>Amiens</i>	698	1 594	1 408	16 999				653	1 313			1 010	52	132	1 059	191	25 109	492
<i>Dury</i>															286		286	
<i>Salouël</i>															689		689	
Boves	16	113															129	
Corbie		66															66	
Flixecourt		19															19	
Frville-Escarbotin		62															62	
Montdidier		43															43	
Péronne		85															85	
Picardie	1 081	5 891	2 759	18 157			3 224	1 548	2 043			1 070	52	161	4 422	406	40 814	3 180

Poitou-Charentes

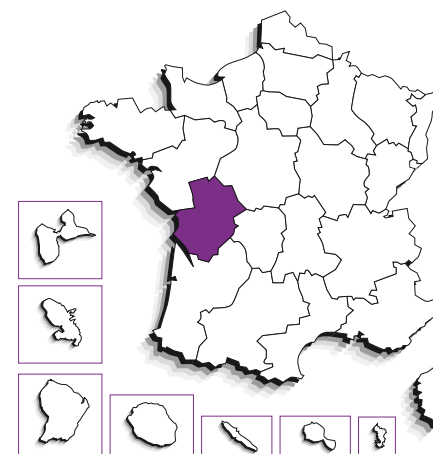

enseignement supérieur

45 857 étudiants en 2006-2007, accueillis dans **28** sites d'enseignement supérieur dont **6** sites ayant une ou plusieurs universités. Parmi les étudiants, **89 %** sont dans le secteur public et **67,7 %** en université (IUT compris).

évolution du nombre d'étudiants

	2001	2006	
Poitou-Charentes	44 306	45 857	+ 3,5 %
France métro + DOM	2 163 840	2 254 331	+ 4,2 %
poids de la région	2,0 %	2,0 %	

bacheliers – session 2006

	effectifs de bacheliers				évolution depuis 2001	taux de réussite au bac	bacheliers en proportion dans une génération	taux d'inscription des bacheliers dans l'ens. sup.*
	généraux	technologiques	professionnels	ensemble				
Poitou-Charentes	6 711	3 530	2 715	12 956	+ 2,6 %	84,1 %	64,1 %	71,4 %
France métro + DOM	282 788	140 707	100 562	524 057	+ 5,0 %	82,1 %	64,0 %	74,5 %

*Taux calculé pour les étudiants dont on connaît la région d'obtention du baccalauréat. Le taux national ainsi obtenu (numérateur et dénominateur calculés sur un même champ) permet les comparaisons entre régions mais il est plus faible (74,5 %) que le taux national réel calculé sans tenir compte de la région d'obtention du baccalauréat (79,2 %).

population

population sans doubles comptes

1 640 068 habitants en 1999, soit
2,7 % de la population de la France*
64 habitants au km²

*métropole + DOM

évolution et poids des 17-25 ans

	2001	2006	
Poitou-Charentes	178 654	178 413	- 0,1 %
France métro + DOM	7 118 801	7 379 843	+ 3,7 %
poids de la région	2,5 %	2,4 %	

principales filières de l'enseignement supérieur en 2006-2007

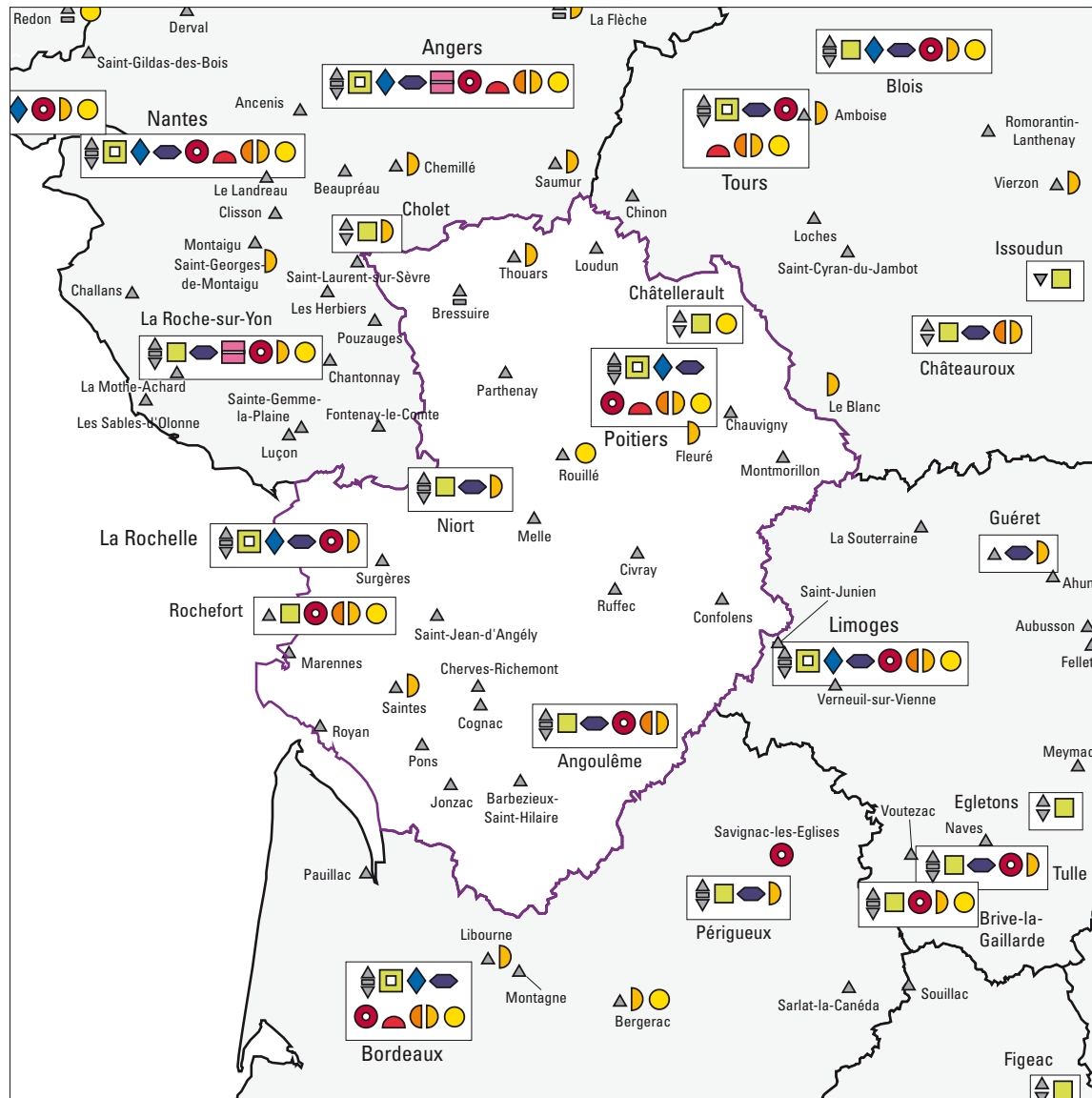

- Types de filières par unité urbaine (INSEE 1999)**
- ▲ STS Sections de techniciens supérieurs
 - ▬ CPGE Classes préparatoires aux grandes écoles
 - ▼ IUT Instituts universitaires de technologie
 - Sièges d'universités
 - Sites secondaires d'universités
 - ◐ Sièges de grands établissements
 - Sites secondaires de grands établissements
 - ◻ Sièges d'INP
 - ◼ Sites secondaires d'INP
 - ◻ Sièges d'UT
 - ◼ Sites secondaires d'UT
 - ◆ Autres formations d'ingénieurs
 - ◼ IUFM Instituts universitaires de formation des maîtres
 - ◻ ENS Écoles normales supérieures
 - ◻ Établissements universitaires privés
 - Écoles de commerce, gestion et comptabilité
 - ◻ Écoles juridiques et administratives
 - ◻ Écoles supérieures d'art et de culture
 - ◻ Écoles paramédicales et sociales
 - Autres écoles

0 50 km

Poitou-Charentes

effectifs d'étudiants inscrits dans l'enseignement supérieur en 2006-2007

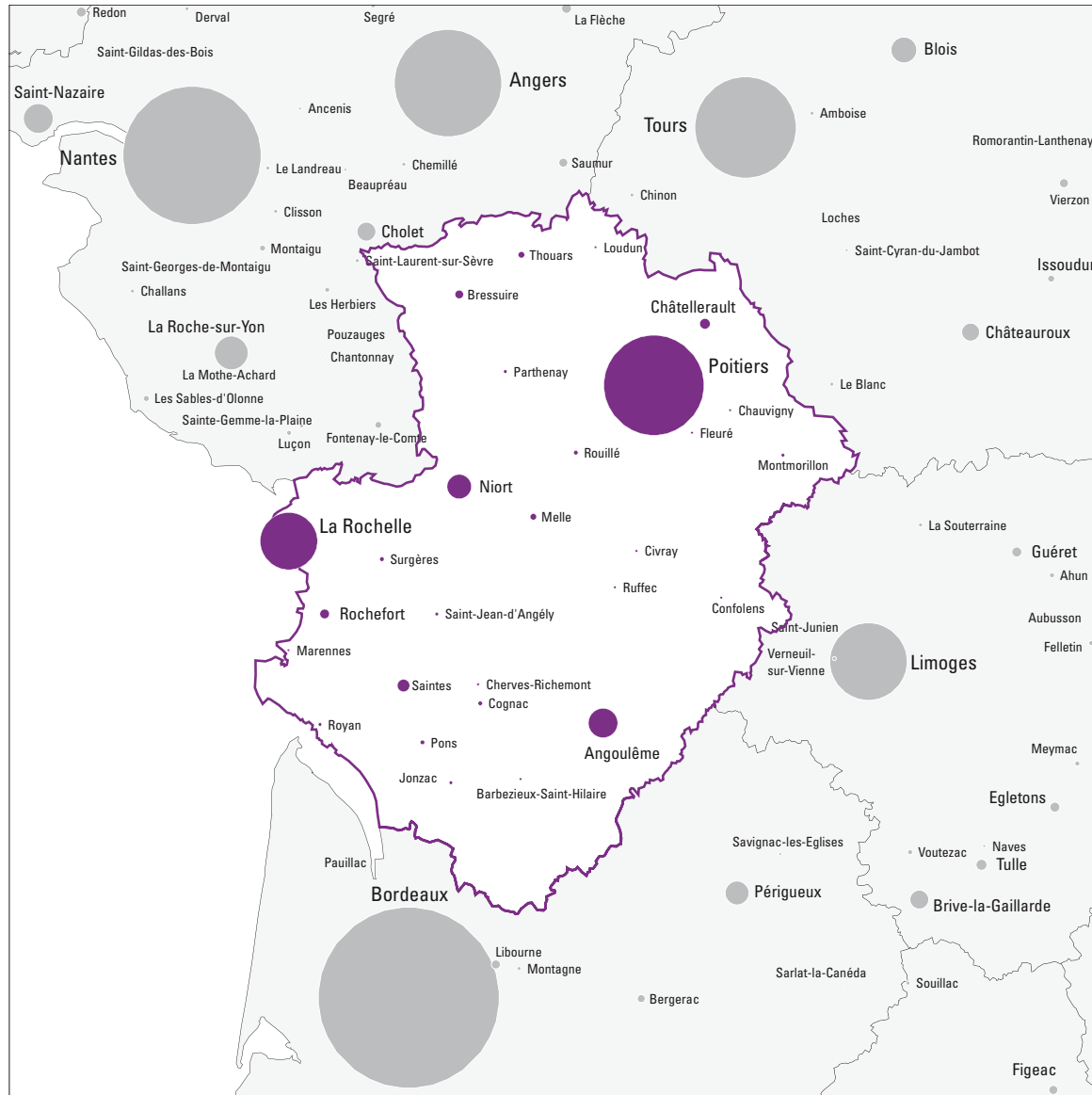

Nombre d'étudiants inscrits par unité urbaine (INSEE 1999)

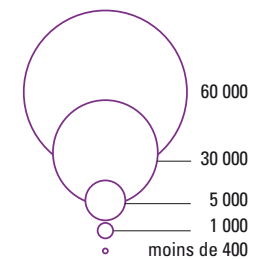

0 50 km

effectifs d'étudiants en universités et formations d'ingénieurs, en 2006-2007

nombre d'étudiants inscrits dans les universités, par établissement

établissements (détail par unités urbaines)	effectifs par cycle			dont formations			total
	1 ^{er}	2 ^e	3 ^e	IUT	ingénieurs	santé	
La Rochelle	4 738	1 493	213	966			6 444
<i>La Rochelle</i>	4 738	1 493	213	966			6 444
Poitiers	14 986	8 679	982	2 224	847	3 019	24 647
<i>Angoulême</i>	1 116	90		509			1 206
<i>Châtelleraut</i>	324			299			324
<i>Niort</i>	672	291		407			963
Poitiers	12 827	8 298	982	1 009	847	3 019	22 107
<i>Rochefort</i>	47						47

nombre d'étudiants inscrits dans les universités, par unité urbaine

implantations dans les unités urbaines	effectifs par cycle			dont formations			total
	1 ^{er}	2 ^e	3 ^e	IUT	ingénieurs	santé	
Angoulême	1 116	90		509			1 206
Châtelleraut	324			299			324
La Rochelle	4 738	1 493	213	966			6 444
Niort	672	291		407			963
Poitiers	12 827	8 298	982	1 009	847	3 019	22 107
Rochefort	47						47
Poitou-Charentes	19 724	10 172	1 195	3 190	847	3 019	31 091

nombre d'étudiants inscrits dans les formations d'ingénieurs, par unité urbaine

implantations	type d'établissements						total
	univ.	INP	UT	autres étab. MESR	étab. autres ministères	étab. privés	
La Rochelle						635	635
Poitiers	847			57			904
Poitou-Charentes	847			57		635	1 539

Poitou-Charentes

effectifs d'étudiants dans l'enseignement supérieur en 2006-2007

implantations	CPGE	STS et assimilés	IUT	universités hors IUT	grands établissements	instituts nationaux poly-techniques	universités de technologie	autres formations d'ingénieurs	IUFM	écoles normales supérieures	établissements d'enseignement universitaire privés	écoles de commerce gestion et comptabilité	écoles juridiques et administratives	écoles supérieures art et culture	écoles para-médicales et sociales	autres écoles de spécialités diverses	total enseignement supérieur	dont formations d'ingénieurs
16 – Charente																		
Angoulême	103	750	509	697					238			33		326	408		3 064	
<i>Angoulême</i>	103	599	509	105					238					326			1 880	
<i>La Couronne</i>		85		592								3			408		1 088	
<i>L'Isle-d'Espagnac</i>		1										30					31	
<i>Saint-Yrieix-sur-Charente</i>		33															33	
<i>Soyaux</i>		32															32	
Barbezieux-Saint-Hilaire		35															35	
Cherves-Richemont		22															22	
Cognac		86															86	
Confolens		31															31	
Ruffec		40															40	
17 – Charente-Maritime																		
Jonzac		45															45	
La Rochelle	250	707	966	5 478				635	330			1 529			352		10 247	635
Marennes		40															40	
<i>Bourcefranc-le-Chapus</i>		40															40	
Pons		117															117	
Rochefort		145		47								17		10	148	25	392	
Royan		51															51	
Saintes		449													184		633	
Saint-Jean-d'Angély		43															43	
Surgères		80															80	
79 – Deux-Sèvres																		
Bressuire	25	289															314	
Melle		205															205	
Niort	32	610	407	556					240						385		2 230	
Parthenay		50															50	
Thouars		72												147			219	
86 – Vienne																		
Châtelleraut		146	299	25												9	479	
Chauvigny		17															17	
Civray		31															31	
Fleuré														16			16	
Loudun		32															32	
Montmorillon		46															46	
Poitiers	810	1 119	1 009	21 098				57	916			485	54	117	1 428	95	27 188	904
<i>Chasseneuil-du-Poitou</i>				480				57					54				591	537
<i>Jaunay-Clan</i>		88		240													328	
<i>Poitiers</i>	810	1 031	1 009	20 378					916			485		117	1 428	95	26 269	367
Rouillé		90														14	104	
Poitou-Charentes	1 220	5 348	3 190	27 901				692	1 724			2 064	54	453	3 068	143	45 857	1 539



Provence - Alpes - Côte d'Azur

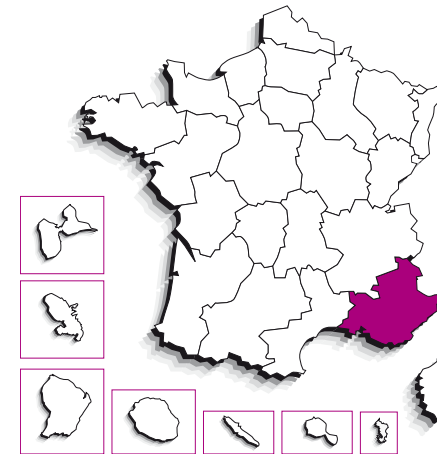

enseignement supérieur

154 274 étudiants en 2006-2007, accueillis dans **24** sites d'enseignement supérieur dont **12** sites ayant une ou plusieurs universités. Parmi les étudiants, **86,7 %** sont dans le secteur public et **67,9 %** en université (IUT compris).

évolution du nombre d'étudiants

	2001	2006	
PACA	153 895	154 274	+ 0,2 %
France métro + DOM	2 163 840	2 254 331	+ 4,2 %
poids de la région	7,1 %	6,8 %	

bacheliers – session 2006

	effectifs de bacheliers				évolution depuis 2001	taux de réussite au bac	bacheliers en proportion dans une génération	taux d'inscription des bacheliers dans l'ens. sup.*
	généraux	technologiques	professionnels	ensemble				
PACA	21 476	9 356	7 138	37 970	+ 12,4 %	81,3 %	63,9 %	75,6 %
France métro + DOM	282 788	140 707	100 562	524 057	+ 5,0 %	82,1 %	64,0 %	74,5 %

*Taux calculé pour les étudiants dont on connaît la région d'obtention du baccalauréat. Le taux national ainsi obtenu (numérateur et dénominateur calculés sur un même champ) permet les comparaisons entre régions mais il est plus faible (74,5 %) que le taux national réel calculé sans tenir compte de la région d'obtention du baccalauréat (79,2 %).

population

population sans doubles comptes

4 506 151 habitants en 1999, soit
7,5 % de la population de la France*
144 habitants au km²

*métropole + DOM

évolution et poids des 17-25 ans

	2001	2006	
PACA	488 611	526 341	+ 7,7 %
France métro + DOM	7 118 801	7 379 843	+ 3,7 %
poids de la région	6,9 %	7,1 %	

principales filières de l'enseignement supérieur en 2006-2007

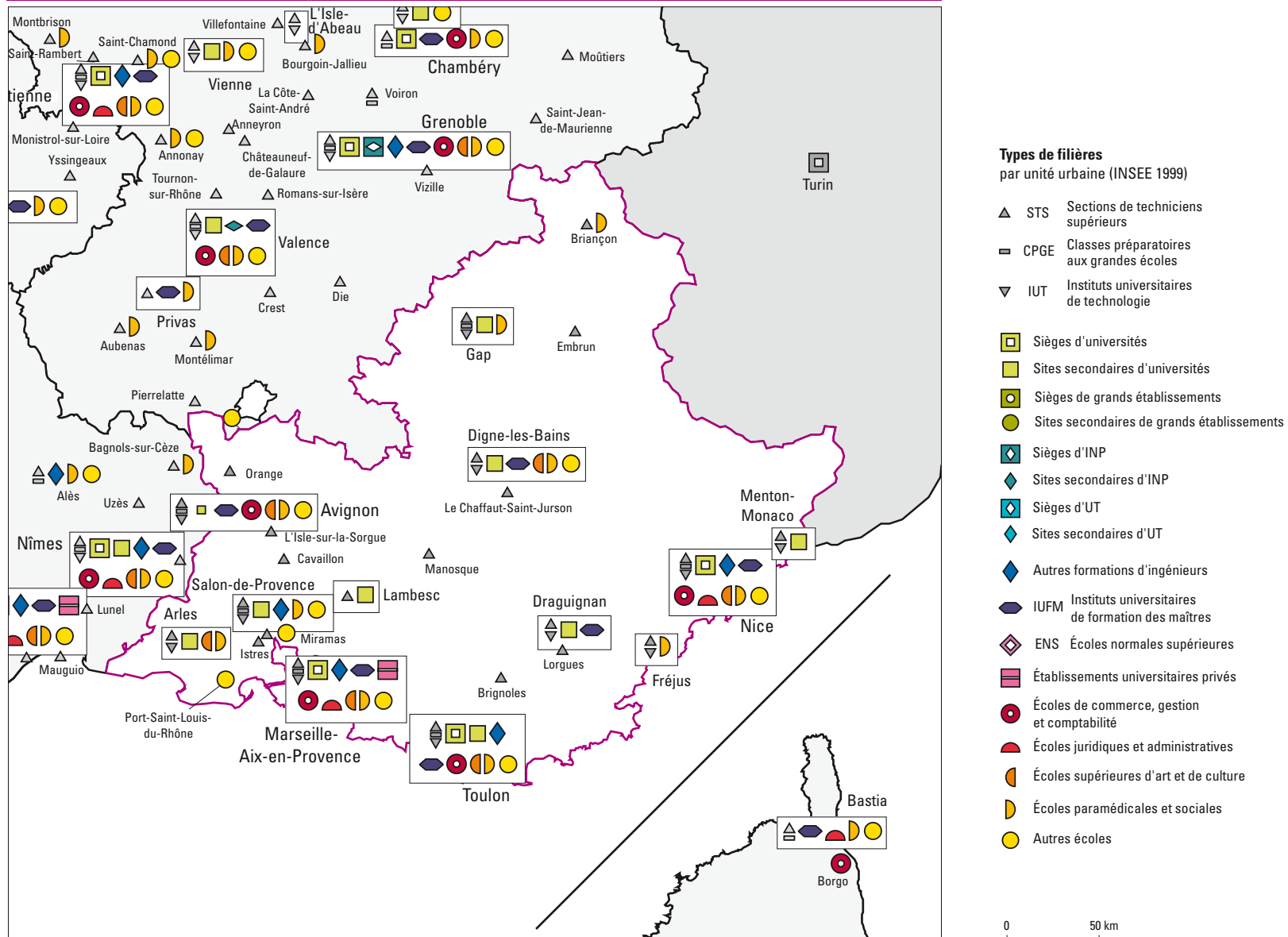

Provence - Alpes - Côte d'Azur

effectifs d'étudiants inscrits dans l'enseignement supérieur en 2006-2007

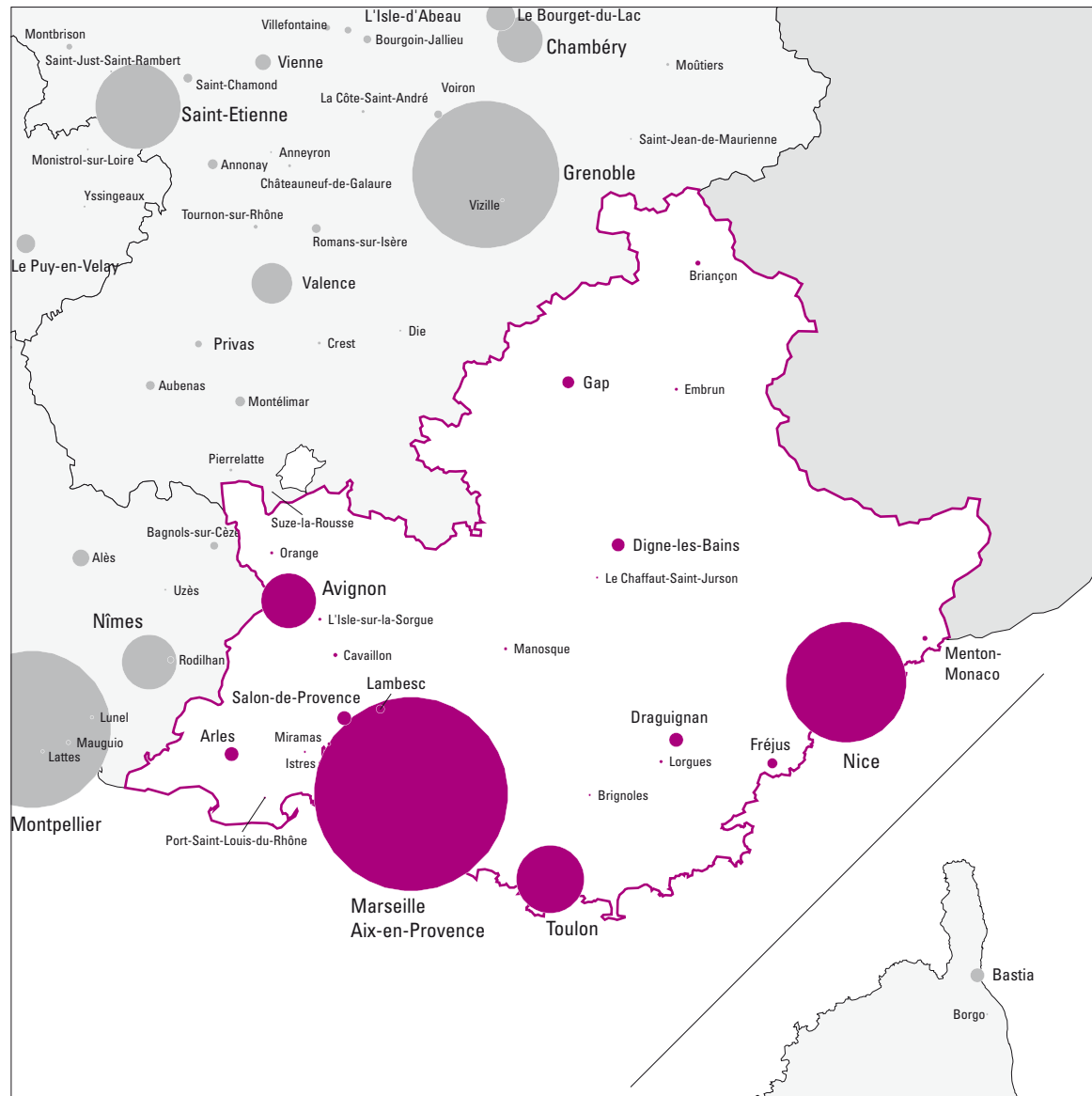

Nombre d'étudiants inscrits par unité urbaine (INSEE 1999)

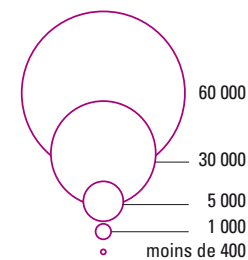

0 50 km

effectifs d'étudiants en universités et formations d'ingénieurs, en 2006-2007

nombre d'étudiants inscrits dans les universités, par établissement

établissements (détail par unités urbaines)	effectifs par cycle			dont formations			total
	1 ^{er}	2 ^e	3 ^e	IUT	ingénieurs	santé	
Aix-Marseille 1	13 961	5 663	1 501	370	594		21 125
Arles	242			178			242
Digne-les-Bains	241			192			241
Lambesc	184	119	1				304
Marseille-Aix-en-Provence	13 236	5 544	1 500		594		20 280
Salon-de-Provence	58						58
Aix-Marseille 2	10 771	9 167	1 053	1 975	417	8 404	20 991
Gap	368	54		115			422
Marseille-Aix-en-Provence	10 188	9 113	1 053	1 691	417	8 404	20 354
Toulon	215			169			215
Aix-Marseille 3	11 482	8 708	1 175	1 327			21 365
Arles	201	73					274
Digne-les-Bains	16						16
Marseille-Aix-en-Provence	11 123	8 635	1 175	1 245			20 933
Salon-de-Provence	142			82			142
Avignon	5 128	1 284	225	405			6 637
Avignon	5 128	1 284	225	405			6 637
Nice	15 773	7 766	1 403	2 056	670	2 350	24 942
Menton-Monaco	95			70			95
Nice	15 678	7 766	1 403	1 986	670	2 350	24 847
Toulon	7 264	2 150	257	1 653	367		9 671
Draguignan	425	37		99			462
Fréjus	183			183			183
Toulon	6 656	2 113	257	1 371	367		9 026

nombre d'étudiants inscrits dans les universités, par unité urbaine

implantations dans les unités urbaines	effectifs par cycle			dont formations			total
	1 ^{er}	2 ^e	3 ^e	IUT	ingénieurs	santé	
Arles	443	73		178			516
Avignon	5 128	1 284	225	405			6 637
Digne-les-Bains	257			192			257
Draguignan	425	37		99			462
Fréjus	183			183			183
Gap	368	54		115			422
Lambesc	184	119	1				304
Marseille-Aix-en-Provence	34 547	23 292	3 728	2 936	1 011	8 404	61 567
Menton-Monaco	95			70			95
Nice	15 678	7 766	1 403	1 986	670	2 350	24 847
Salon-de-Provence	200			82			200
Toulon	6 871	2 113	257	1 540	367		9 241
PACA	64 379	34 738	5 614	7 786	2 048	10 754	104 731

nombre d'étudiants inscrits dans les formations d'ingénieurs, par unité urbaine

implantations	type d'établissements						total
	univ.	INP	UT	autres étab. MESR	étab. autres ministères	étab. privés	
Marseille-Aix-en-Provence	1 011			1 007	142	112	2 272
Nice	670				16	32	718
Salon-de-Provence					142		142
Toulon	367			141		256	764
PACA	2 048			1 148	300	400	3 896

Provence - Alpes - Côte d'Azur

effectifs d'étudiants dans l'enseignement supérieur en 2006-2007

implantations	CPGE	STS et assimilés	IUT	universités hors IUT	grands établissements	instituts nationaux poly-techniques	universités de technologie	autres formations d'ingénieurs	IUFM	écoles normales supérieures	établissements d'enseignement universitaire privés	écoles de commerce gestion et comptabilité	écoles juridiques et administratives	écoles supérieures art et culture	écoles paramédicales et sociales	autres écoles de spécialités diverses	total enseignement supérieur	dont formations d'ingénieurs
04 – Alpes-de-Haute-Provence																		
Digne-les-Bains		161	192	65					132					20	118	26	714	
Le Chaffaut-Saint-Jurson		36															36	
Manosque		62															62	
05 – Hautes-Alpes																		
Briançon		36													106		142	
Embrun		61															61	
Gap	34	141	115	307											113		710	
06 – Alpes-Maritimes																		
Menton-Monaco		31	70	25													126	
Menton		31	70	25													126	
Nice	1 470	3 187	1 986	22 861				48	1 351			3 777	43	1 017	1 875	170	37 785	718
Antibes	15	552															567	
Biot				67													67	
Cagnes-sur-Mer		59															59	
Cannes	103	533	220											107	292		1 255	
Grasse		160						32									192	32
Nice	1 067	1 856	1 337	21 832					1 351			1 840	43	910	1 583	170	31 989	
Valbonne	285		429	962				16			1 937						3 629	686
Villeneuve-Loubet		27															27	
13 – Bouches-du-Rhône																		
Arlès		201	178	338										71	122		910	
Avignon*														17			17	
Châteaurenard														17			17	
Istres		41															41	
Lambesc		21		304													325	
Marseille-Aix-en-Provence	2 712	7 392	2 936	58 631				1 261	2 826		72	s	110	2 115	4 472	r	87 274	2 272
Aix-en-Provence	938	1 021	1 583	31 104				489	1 902		72	r		325	291	r	38 056	489
Aubagne		128		130										59	133		450	
Gardanne		188						142									330	142
Marignane		63															63	
Marseille 1 ^{er}	1 019	39		4 659					924					75		139	6 855	
Marseille 2 ^e															370	60	430	
Marseille 3 ^e		185		3 723													3 908	
Marseille 4 ^e		53													250		303	
Marseille 5 ^e		642		10 476											504	108	11 730	
Marseille 6 ^e	127	985									r				456	r	1 933	
Marseille 7 ^e	48	614		392												206	1 260	
Marseille 8 ^e		567										110		94	1 101	372	2 244	
Marseille 9 ^e		r	108	3 675										1 562	322	r	8 895	496
Marseille 10 ^e	479	788													321	14	1 602	

s : secret statistique / r : réserve

effectifs d'étudiants en 2006-2007

implantations	CPGE	STS et assimilés	IUT	universités hors IUT	grands établissements	instituts nationaux poly-techniques	universités de technologie	autres formations d'ingénieurs	IUFM	écoles normales supérieures	établissements d'enseignement universitaire privés	écoles de commerce gestion et comptabilité	écoles juridiques et administratives	écoles supérieures art et culture	écoles paramédicales et sociales	autres écoles de spécialités diverses	total enseignement supérieur	dont formations d'ingénieurs
13 – Bouches-du-Rhône (suite)																		
Marseille 11*		295															295	
Marseille 12*	55	s													37	s	619	
Marseille 13*	46	467	1 245	4 472			630									21	6 881	1 145
Marseille 14*															156		156	
Marseille 15*		235													447		682	
Marseille 16*		23															23	
Martigues		324													84		408	
Vitrolles		151															151	
Miramas		52														23	75	
Port-Saint-Louis-du-Rhône																	42	42
Salon-de-Provence	62	279		118			142								119	31	833	142
Toulon *			169	46													215	
La Ciotat			169	46													215	
83 – Var																		
Brignoles		38															38	
Draguignan		58	99	363				367									887	
Fréjus		169	183														169	521
Fréjus		45															169	214
Saint-Raphaël		124	183														307	
Lorgues		66															66	
Toulon *	775	1 524	1 371	7 655			397	359			287			286	931	24	13 609	764
Hyères		91															91	
La Garde		64	1 371	5 270											397		7 102	
La Seyne-sur-Mer		267						359									626	
La Valette-du-Var				367													367	367
Ollioules	164														534		698	
Toulon	611	1 102		2 018			397				287			286		24	4 725	397
84 – Vaucluse																		
Avignon *	246	1 104	405	6 232				431			171			151	613	204	9 557	
Avignon	246	892	405	6 232				431			171			151	613	204	9 345	
Carpentras		212															212	
Cavaillon		105															105	
L'Isle-sur-la-Sorgue		59															59	
Orange		64															64	
Provence – Alpes – Côte d'Azur	5 299	14 888	7 786	96 945				1 848	5 466		72	7 792	153	3 677	8 638	1 710	154 274	3 896
Académie d'Aix-Marseille	3 054	9 815	4 077	66 041				1 403	3 389		72	3 728	110	2 374	5 663	1 516	101 242	2 414
Académie de Nice	2 245	5 073	3 709	30 904				445	2 077			4 064	43	1 303	2 975	194	53 032	1 482

s : secret statistique / r : réserve

Rhône-Alpes

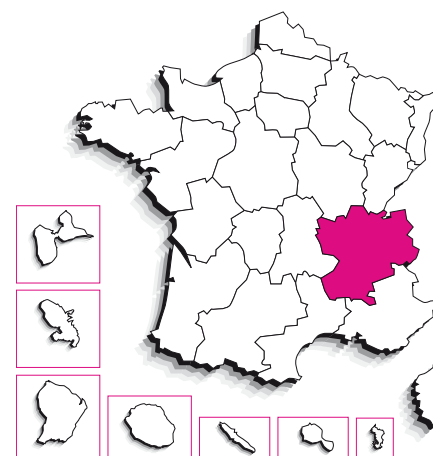

enseignement supérieur

236 086 étudiants en 2006-2007, accueillis dans 57 sites d'enseignement supérieur dont 11 sites ayant une ou plusieurs universités. Parmi les étudiants, 83,7 % sont dans le secteur public et 61,8 % en université (IUT compris).

évolution du nombre d'étudiants

	2001	2006	
Rhône-Alpes	220 756	236 086	+ 6,9 %
France métro + DOM	2 163 840	2 254 331	+ 4,2 %
poids de la région	10,2 %	10,5 %	

bacheliers – session 2006

	effectifs de bacheliers				évolution depuis 2001	taux de réussite au bac	bacheliers en proportion dans une génération	taux d'inscription des bacheliers dans l'ens. sup.*
	généraux	technologiques	professionnels	ensemble				
Rhône-Alpes	29 120	13 507	9 296	51 923	+ 5,2 %	85,7 %	65,4 %	73,1 %
France métro + DOM	282 788	140 707	100 562	524 057	+ 5,0 %	82,1 %	64,0 %	74,5 %

*Taux calculé pour les étudiants dont on connaît la région d'obtention du baccalauréat. Le taux national ainsi obtenu (numérateur et dénominateur calculés sur un même champ) permet les comparaisons entre régions mais il est plus faible (74,5 %) que le taux national réel calculé sans tenir compte de la région d'obtention du baccalauréat (79,2 %).

population

population sans doubles comptes

5 645 407 habitants en 1999, soit
9,4 % de la population de la France*
129 habitants au km²

*métropole + DOM

évolution et poids des 17-25 ans

	2001	2006	
Rhône-Alpes	678 277	717 274	+ 5,7 %
France métro + DOM	7 118 801	7 379 843	+ 3,7 %
poids de la région	9,5 %	9,7 %	

principales filières de l'enseignement supérieur en 2006-2007

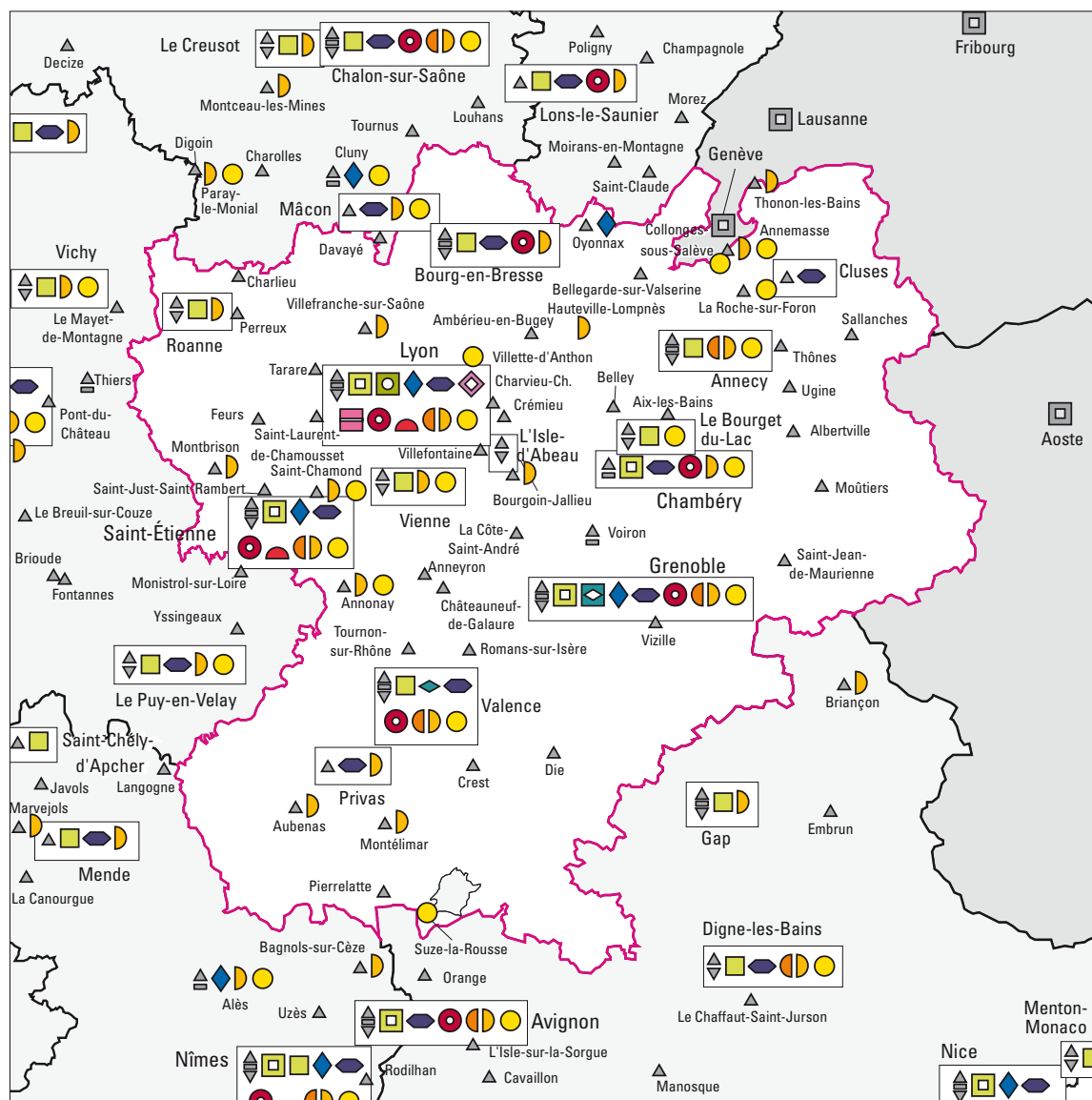

Types de filières par unité urbaine (INSEE 1999)

- ▲ STS Sections de techniciens supérieurs
- ▬ CPGE Classes préparatoires aux grandes écoles
- ▼ IUT Instituts universitaires de technologie
- Sièges d'universités
- ◻ Sites secondaires d'universités
- ◐ Sièges de grands établissements
- Sites secondaires de grands établissements
- ◻ Sièges d'INP
- ◐ Sites secondaires d'INP
- ◻ Sièges d'UT
- ◐ Sites secondaires d'UT
- ◆ Autres formations d'ingénieurs
- ◐ IUFM Instituts universitaires de formation des maîtres
- ◐ ENS Écoles normales supérieures
- ◐ Établissements universitaires privés
- Écoles de commerce, gestion et comptabilité
- ◐ Écoles juridiques et administratives
- ◐ Écoles supérieures d'art et de culture
- ◐ Écoles paramédicales et sociales
- Autres écoles

0 50 km

Rhône-Alpes

effectifs d'étudiants inscrits dans l'enseignement supérieur en 2006-2007

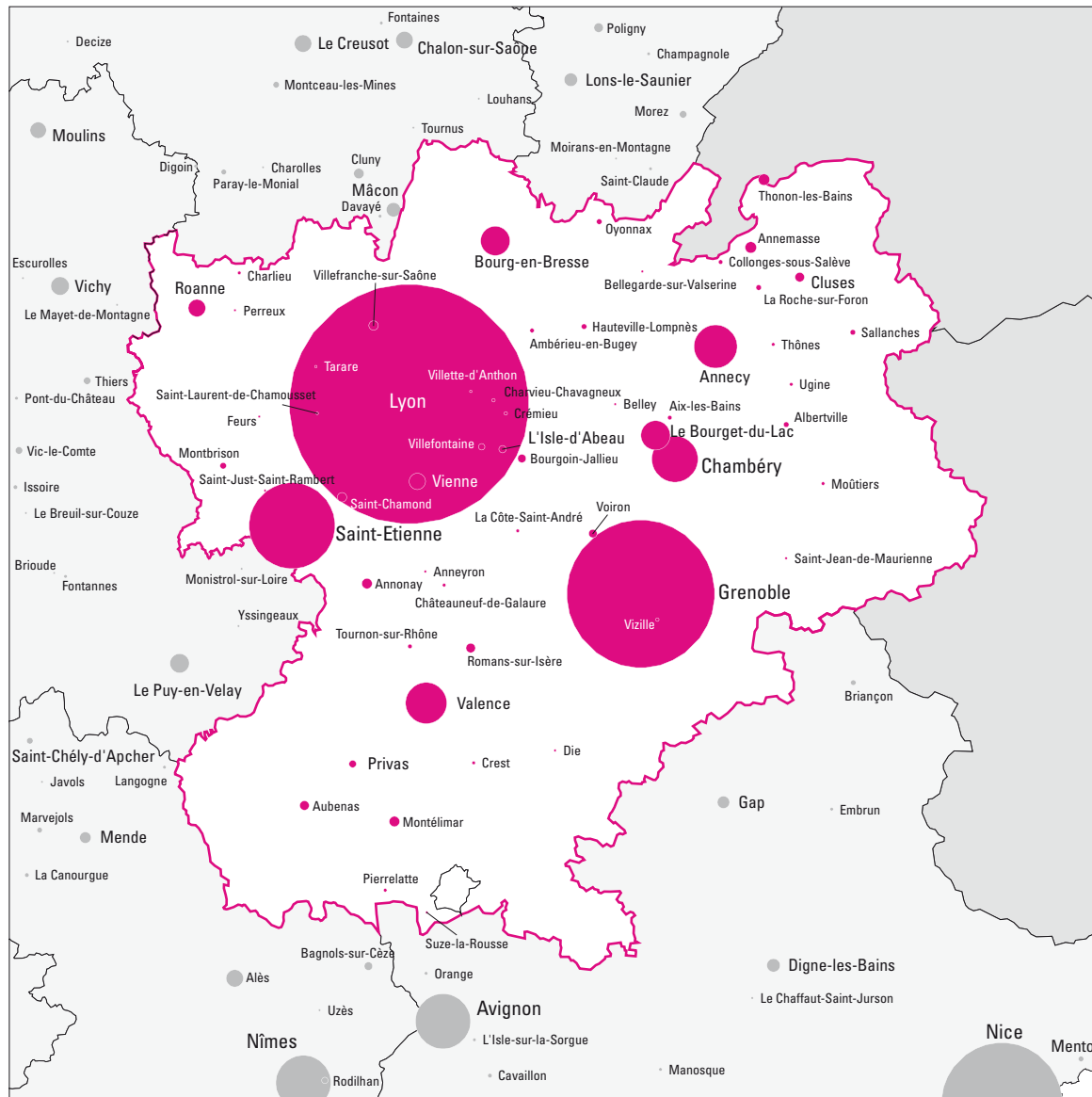

Nombre d'étudiants inscrits par unité urbaine (INSEE 1999)

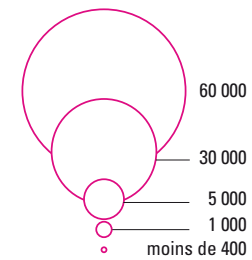

0 50 km

effectifs d'étudiants en universités et formations d'ingénieurs, en 2006-2007

nombre d'étudiants inscrits dans les universités, par établissement

établissements (détail par unités urbaines)	effectifs par cycle			dont formations			total
	1 ^{er}	2 ^e	3 ^e	IUT	ingénieurs	santé	
Chambéry	8 210	2 963	320	2 103	704		11 493
<i>Annecy</i>	2 735	784	85	1 613	411		3 604
Chambéry	3 365	1 369	71				4 805
<i>Le Bourget-du-Lac</i>	2 110	810	164	490	293		3 084
Grenoble 1	9 471	6 010	1 384	2 150	729	3 645	16 865
Grenoble	8 538	5 954	1 384	1 968	729	3 645	15 876
<i>L'Isle-d'Abeau</i>	182			182			182
<i>Valence</i>	751	56					807
Grenoble 2	11 495	6 114	629	3 066			18 238
Grenoble	9 443	6 030	629	2 058			16 102
<i>Valence</i>	1 819	84		859			1 903
<i>Vienne</i>	233			149			233
Grenoble 3	4 123	1 630	285				6 038
Grenoble	3 613	1 630	285				5 528
<i>Valence</i>	510						510
Lyon 1	15 599	12 502	1 421	3 523	311	10 503	29 522
<i>Bourg-en-Bresse</i>	442			396			442
Lyon	15 157	12 502	1 421	3 127	311	10 503	29 080
Lyon 2	17 367	9 231	1 208	409			27 806
Lyon	17 367	9 231	1 208	409			27 806
Lyon 3	14 205	7 025	857	725			22 087
<i>Bourg-en-Bresse</i>	630	51					681
Lyon	13 575	6 974	857	725			21 406
Saint-Étienne	9 805	3 780	477	2 121	386	1 828	14 062
<i>Roanne</i>	791	10		501			801
Saint-Étienne	9 014	3 770	477	1 620	386	1 828	13 261

nombre d'étudiants inscrits dans les universités, par unité urbaine

implantations dans les unités urbaines	effectifs par cycle			dont formations			total
	1 ^{er}	2 ^e	3 ^e	IUT	ingénieurs	santé	
Annecy	2 735	784	85	1 613	411		3 604
Bourg-en-Bresse	1 072	51		396			1 123
Chambéry	3 365	1 369	71				4 805
Grenoble	21 594	13 614	2 298	4 026	729	3 645	37 506
Le Bourget-du-Lac	2 110	810	164	490	293		3 084
L'Isle-d'Abeau	182			182			182
Lyon	46 099	28 707	3 486	4 261	311	10 503	78 292
Roanne	791	10		501			801
Saint-Étienne	9 014	3 770	477	1 620	386	1 828	13 261
Valence	3 080	140		859			3 220
Vienne	233			149			233
Rhône-Alpes	90 275	49 255	6 581	14 097	2 130	15 976	146 111

nombre d'étudiants inscrits dans les formations d'ingénieurs, par unité urbaine

implantations	type d'établissements						total
	univ.	INP	UT	autres étab. MESR	étab. autres ministères	étab. privés	
Annecy	411						411
Grenoble	725	3 198		184			4 107
Le Bourget-du-Lac	293						293
Lyon	311			5 456	598	2 600	8 965
Oyonnax				33			33
Saint-Etienne	378			601	757		1 736
Valence		288					288
Rhône-Alpes	2 118	3 486		6 274	1 355	2 600	15 833

effectifs d'étudiants dans l'enseignement supérieur en 2006-2007

implantations	CPGE	STS et assimilés	IUT	universités hors IUT	grands établissements	instituts nationaux poly-techniques	universités de technologie	autres formations d'ingénieurs	IUFM	écoles normales supérieures	établissements d'enseignement universitaire privés	écoles de commerce gestion et comptabilité	écoles juridiques et administratives	écoles supérieures art et culture	écoles paramédicales et sociales	autres écoles de spécialités diverses	total enseignement supérieur	dont formations d'ingénieurs
01 – Ain																		
Ambérieu-en-Bugey		116															116	
Annemasse *		33															33	
<i>Ferney-Voltaire</i>		33															33	
Bellegarde-sur-Valserine		40															40	
Belley		25															25	
Bourg-en-Bresse	172	501	396	727					398			91				835	3 120	
Hauteville-Lompnès																151	151	
Lyon *		108															108	
<i>Misérioux</i>		91															91	
<i>Trévoux</i>		17															17	
Oyonnax		124						33									157	33
<i>Bellignat</i>		74						33									107	33
<i>Oyonnax</i>		50															50	
07 – Ardèche																		
Annonay		296														159	21	476
Aubenas		260														131		391
Montélimar *		42																42
<i>Le Teil</i>		42																42
Privas		26							57							173		256
Tournon-sur-Rhône		113																113
26 – Drôme																		
Anneyron		23																23
Châteauneuf-de-Galaure		49																49
Crest		43																43
Die		27																27
Montélimar *		278														198		476
<i>Montélimar</i>		278														198		476
Pierrelatte		64																64
Romans-sur-Isère		365																365
<i>Bourg-de-Péage</i>		57																57
<i>Romans-sur-Isère</i>		308																308
Suze-la-Rousse																36		36
Valence	285	966	859	2 361		288			193			84		127	506	85	5 754	288
<i>Bourg-lès-Valence</i>	13	105															118	
<i>Valence</i>	272	861	859	2 361		288			193			84		127	506	85	5 636	288

effectifs d'étudiants en 2006-2007

implantations	CPGE	STS et assimilés	IUT	universités hors IUT	grands établissements	instituts nationaux poly-techniques	universités de technologie	autres formations d'ingénieurs	IUFM	écoles normales supérieures	établissements d'enseignement universitaire privés	écoles de commerce gestion et comptabilité	écoles juridiques et administratives	écoles supérieures art et culture	écoles paramédicales et sociales	autres écoles de spécialités diverses	total enseignement supérieur	dont formations d'ingénieurs	
38 – Isère																			
Bourgoin-Jallieu		140													203		343		
Charvieu-Chavagneux		54															54		
<i>Pont-de-Chérury</i>		54															54		
Crémieu		49															49		
Grenoble	1 362	2 592	4 026	33 480		4 447		184	1 354			2 769		1 270	1 832	1 011	54 327	4 107	
<i>Corenc</i>	r															r	r		
<i>Échirolles</i>		61		482											451		994		
<i>Gières</i>				41													41		
<i>Grenoble</i>	1 128	1 880	1 925	2 987		2 008			1 354			2 769		1 270	587	804	16 712	760	
<i>La Tronche</i>		316		4 389											610		5 315		
<i>Meylan</i>		39															39		
<i>Montbonnot-Saint-Martin</i>	s																s		
<i>Saint-Egrève</i>															184		184		
<i>Saint-Ismier</i>	r																r		
<i>Saint-Martin-d'Hères</i>		40	2 101	25 581		2 439		184									16	30 361	3 347
<i>Sassenage</i>		79																79	
<i>Seyssinet-Pariset</i>	r															r	256		
La Côte-Saint-André		53															53		
L'Isle-d'Abeau		84	182														266		
Vienne		731	149	84											173	9	1 146		
Villefontaine		209															209		
Villette-d'Anthon																	31		
Vizille		56															56		
Voiron	54	260															314		
<i>Moirans</i>		56															56		
<i>Voiron</i>	54	204															258		
42 – Loire																			
Charlieu		52															52		
Feurs		40															40		
Montbrison		45													153		198		
Perreux		25															25		
Roanne		181	501	300													206	1 188	
Saint-Chamond		137															184	375	
<i>Rive-de-Gier</i>		71																71	
<i>Saint-Chamond</i>		66															184	304	
Saint-Étienne	777	1 699	1 620	11 641				1 358	812			434	69	759	1 285	256	20 710	1 736	
<i>Firminy</i>		107													304		411		
<i>Saint-Étienne</i>	777	1 523	1 620	11 641				1 358	812			434	69	759	929	256	20 178	1 736	
<i>Saint-Genest-Lerpt</i>		17															17		
<i>Saint-Jean-Bonnefonds</i>															52		52		
<i>Saint-Priest-en-Jarez</i>		52															52		
Saint-Just-Saint-Rambert		34															34		
<i>Andrézieux-Bouthéon</i>		34															34		

s : secret statistique / r : réserve

effectifs d'étudiants en 2006-2007

implantations	CPGE	STS et assimilés	IUT	universités hors IUT	grands établissements	instituts nationaux poly-techniques	universités de technologie	autres formations d'ingénieurs	IUFM	écoles normales supérieures	établissements d'enseignement universitaire privés	écoles de commerce gestion et comptabilité	écoles juridiques et administratives	écoles supérieures art et culture	écoles paramédicales et sociales	autres écoles de spécialités diverses	total enseignement supérieur	dont formations d'ingénieurs	
69 – Rhône																			
Lyon *	4 237	8 173	4 261	74 031	147			8 654	3 032	1 222	3 462	6 541	679	3 714	4 357	3 175	125 685	8 965	
<i>Bron</i>		124	409	11 278											345	7	12 163		
<i>Caluire-et-Cuire</i>															207	158	365		
<i>Charbonnières-les-Bains</i>		33															33		
<i>Chassieu</i>																26	26		
<i>Corbas</i>																43	43		
<i>Dardilly</i>		217															217		
<i>Décines-Charpieu</i>		103															103		
<i>Ecully</i>		22					1 670					2 821			166	291	4 970	1 670	
<i>Givors</i>		84															84		
<i>La Mulatière</i>	79	151															230		
<i>Limonest</i>		277														565	842		
<i>Lyon 1^{er}</i>	711	1 039										549		539		396	3 234		
<i>Lyon 2^e</i>	288	1 607						565			3 462			461	24	283	6 690	565	
<i>Lyon 3^e</i>		540										460			762	292	2 396		
<i>Lyon 4^e</i>									2 208							237	2 445		
<i>Lyon 5^e</i>	878	558						459								179	2 074	459	
<i>Lyon 6^e</i>	1 402	75													422		2 025		
<i>Lyon 7^e</i>		419		26 555						1 222					462	209	29 453		
<i>Lyon 8^e</i>	690	666	725	21 866								156	378		789		24 736		
<i>Lyon 9^e</i>	189	1 233												1 053	709	73	5 812		
<i>Marcy-l'Etoile</i>																462	462		
<i>Oullins</i>		233		1 375													1 608		
<i>Rillieux-la-Pape</i>		140															140		
<i>Saint-Cyr-au-Mont-d'Or</i>													159				159		
<i>Saint-Genis-Laval</i>		97													436		533		
<i>Saint-Priest</i>		96															96		
<i>Vaulx-en-Velin</i>		11						598								712	25	1 346	598
<i>Vénissieux</i>		213															213		
<i>Villeurbanne</i>		235	3 127	12 957	147			5 362	824				142	13	35	345	23 187	5 673	
Saint-Laurent-de-Chamousset		36															36		
Tarare		33															33		
Villefranche-sur-Saône		195													169		364		

effectifs d'étudiants en 2006-2007

implantations	CPGE	STS et assimilés	IUT	universités hors IUT	grands établissements	instituts nationaux polytechniques	universités de technologie	autres formations d'ingénieurs	IUFM	écoles normales supérieures	établissements d'enseignement universitaire privés	écoles de commerce gestion et comptabilité	écoles juridiques et administratives	écoles supérieures art et culture	écoles paramédicales et sociales	autres écoles de spécialités diverses	total enseignement supérieur	dont formations d'ingénieurs
73 – Savoie																		
Aix-les-Bains		86															86	
Albertville		141															141	
Chambéry	203	708		4 805					404			353			523	65	7 061	
<i>Chambéry</i>	203	512		170					404			353			428	65	2 135	
<i>Jacob-Bellecombette</i>				4 635													4 635	
<i>La Motte-Servolex</i>		63															63	
<i>La Ravoire</i>		133												95			228	
Le Bourget-du-Lac		65	490	2 594												14	3 163	293
Môitiers		58															58	
Saint-Jean-de-Maurienne		30															30	
Ugine		62															62	
74 – Haute-Savoie																		
Anancy	611	1 117	1 613	1 991										126	548	120	6 126	411
<i>Anancy</i>	556	460		502										126	548	93	2 285	411
<i>Anancy-le-Vieux</i>			1 613	1 489													3 102	
<i>Argonay</i>	55	221															276	
<i>Cran-Gevrier</i>		117															117	
<i>Poisoy</i>		186															186	
<i>Seynod</i>		s														r	160	
Annemasse *		259													291	18	568	
<i>Annemasse</i>		152													291		443	
<i>Saint-Julien-en-Genevois</i>		60															60	
<i>Ville-la-Grand</i>		47														18	65	
Cluses		173						209									382	
<i>Bonneville</i>		45						209									254	
<i>Cluses</i>		128															128	
Collonges-sous-Salève																84	84	
La Roche-sur-Foron		r														r	126	
Sallanches		131															131	
<i>Passy</i>		69															69	
<i>Sallanches</i>		62															62	
Thônes		48															48	
Thonon-les-Bains		374													193		567	
<i>Évian-les-Bains</i>		63															63	
<i>Thonon-les-Bains</i>		311												193			504	
Rhône-Alpes	7 701	21 738	14 097	132 014	147	4 735		10 229	6 459	1 222	3 462	10 272	748	5 996	12 270	4 996	236 086	15 833
Académie de Grenoble	2 515	10 141	7 319	45 315		4 735		184	2 217			3 206		1 523	4 930	1 511	83 596	5 099
Académie de Lyon	5 186	11 597	6 778	86 699	147			10 045	4 242	1 222	3 462	7 066	748	4 473	7 340	3 485	152 490	10 734

s : secret statistique / r : réserve

Île-de-France

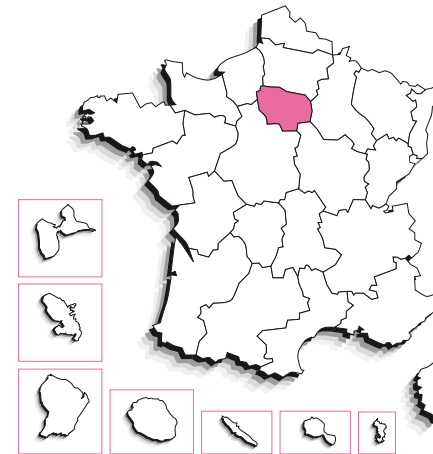

enseignement supérieur

594 098 étudiants en 2006-2007, accueillis dans **22** sites d'enseignement supérieur dont **6** sites ayant une ou plusieurs universités. Parmi les étudiants, **82,1 %** sont dans le secteur public et **58,3 %** en université (IUT compris).

évolution du nombre d'étudiants

	2001	2006	
Île-de-France	564 902	594 098	+ 5,2 %
France métro + DOM	2 163 840	2 254 331	+ 4,2 %
poids de la région	26,1 %	26,4 %	

bacheliers – session 2006

	effectifs de bacheliers				évolution depuis 2001	taux de réussite au bac	bacheliers en proportion dans une génération	taux d'inscription des bacheliers dans l'ens. sup.*
	généraux	technologiques	professionnels	ensemble				
Île-de-France	57 085	25 801	15 630	98 516	+ 10,6 %	78,6 %	66,2 %	78,6 %
France métro + DOM	282 788	140 707	100 562	524 057	+ 5,0 %	82,1 %	64,0 %	74,5 %

*Taux calculé pour les étudiants dont on connaît la région d'obtention du baccalauréat. Le taux national ainsi obtenu (numérateur et dénominateur calculés sur un même champ) permet les comparaisons entre régions mais il est plus faible (74,5 %) que le taux national réel calculé sans tenir compte de la région d'obtention du baccalauréat (79,2 %).

population

population sans doubles comptes

10 952 011 habitants en 1999, soit
18,2 % de la population de la France*
912 habitants au km²

*métropole + DOM

évolution et poids des 17-25 ans

	2001	2006	
Île-de-France	1 357 094	1 452 207	+ 7,0 %
France métro + DOM	7 118 801	7 379 843	+ 3,7 %
poids de la région	19,1 %	19,7 %	

principales filières de l'enseignement supérieur en 2006-2007 > grande couronne Île-de-France

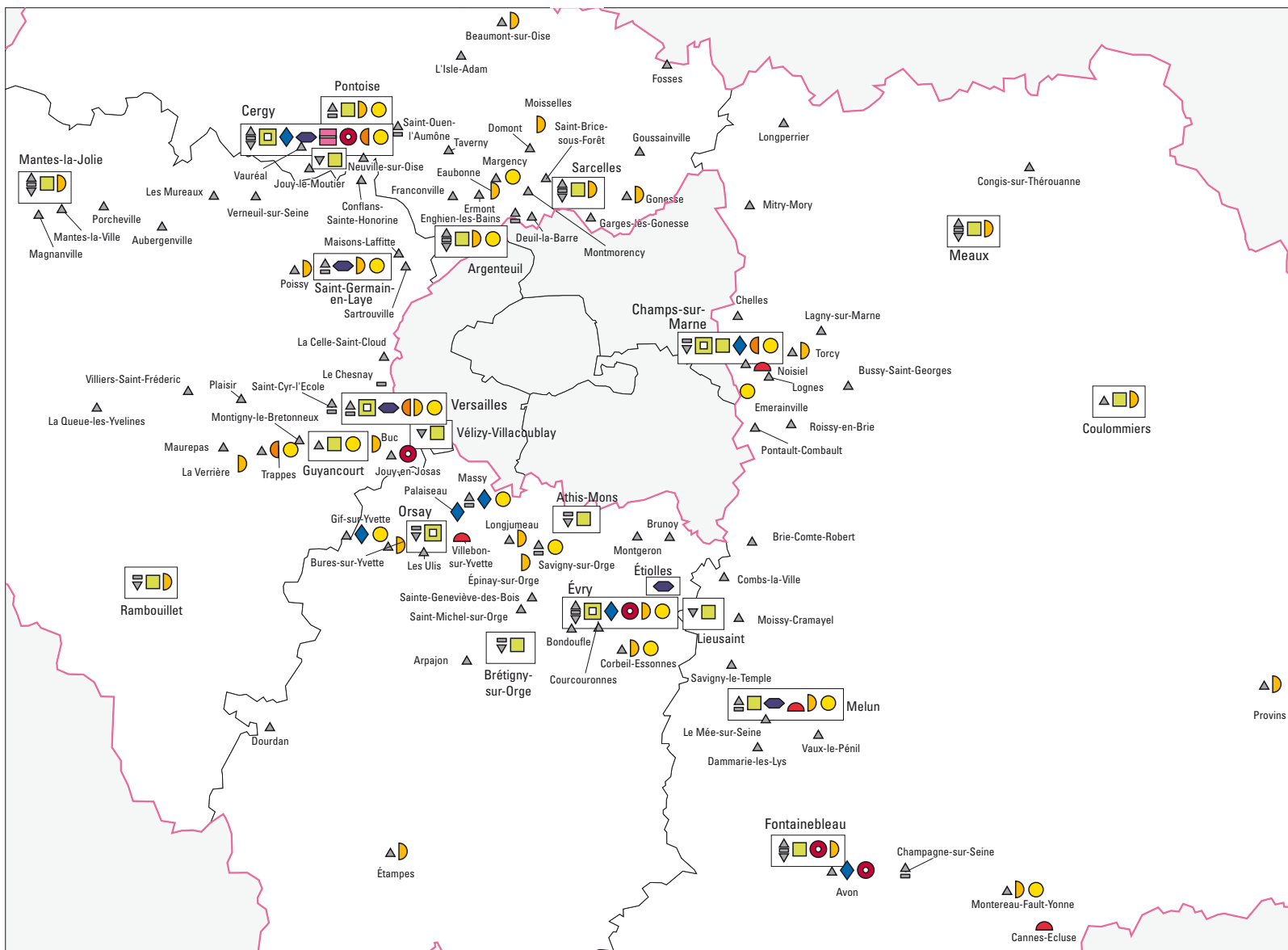

Types de filières par commune

- ▲ STS Sections de techniciens supérieurs
- ▭ CPGE Classes préparatoires aux grandes écoles
- ▼ IUT Instituts universitaires de technologie
- ▭ Sièges d'universités
- ▭ Sites secondaires d'universités
- ▭ Sièges de grands établissements
- Sites secondaires de grands établissements
- ▭ Sièges d'INP
- ◆ Sites secondaires d'INP
- ▭ Sièges d'UT
- ◆ Sites secondaires d'UT
- ◆ Autres formations d'ingénieurs
- ▭ IUFM Instituts universitaires de formation des maîtres
- ◆ ENS Écoles normales supérieures
- ▭ Établissements universitaires privés
- Écoles de commerce, gestion et comptabilité
- Écoles juridiques et administratives
- Écoles supérieures d'art et de culture
- Écoles paramédicales et sociales
- Autres écoles

0 20 km

Île-de-France

effectifs d'étudiants inscrits dans l'enseignement supérieur en 2006-2007 > grande couronne Île-de-France

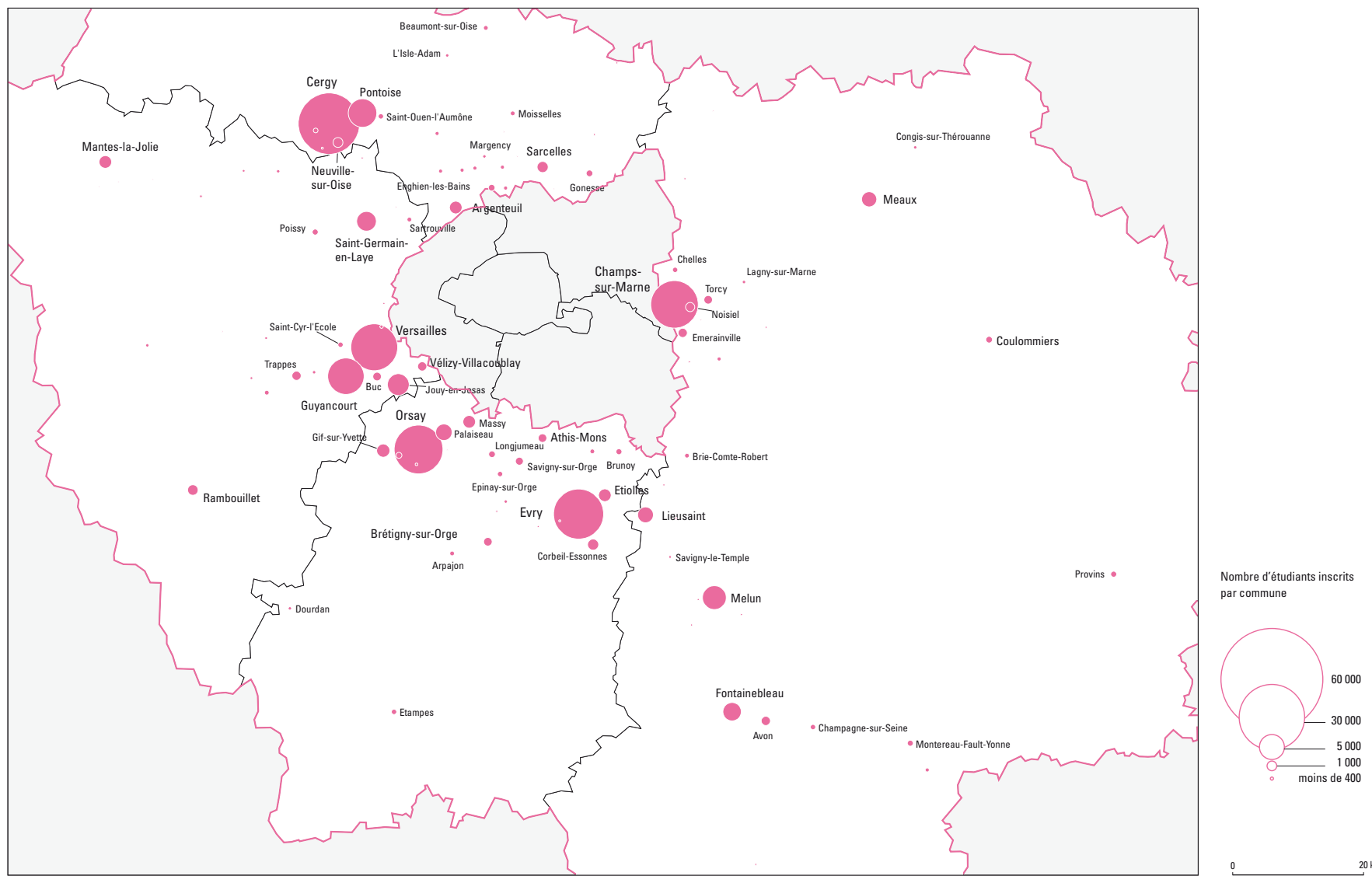

principales filières de l'enseignement supérieur en 2006-2007 > petite couronne Île-de-France

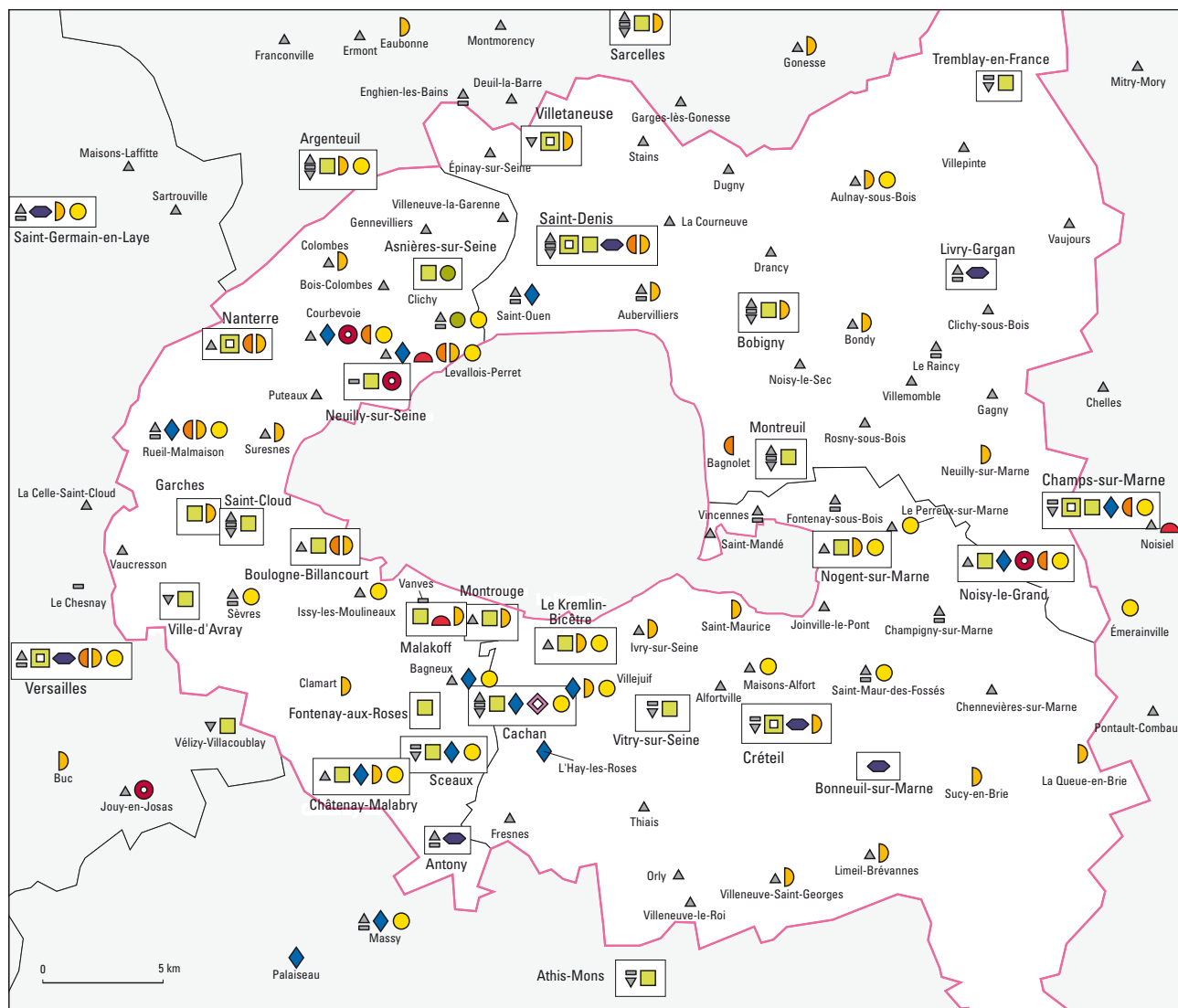

Types de filières par commune

- ▲ STS Sections de techniciens supérieurs
- ▭ CPGE Classes préparatoires aux grandes écoles
- ▼ IUT Instituts universitaires de technologie
- Sièges d'universités
- ▭ Sites secondaires d'universités
- ▭ Sièges de grands établissements
- Sites secondaires de grands établissements
- ▭ Sièges d'INP
- ◆ Sites secondaires d'INP
- ▭ Sièges d'UT
- ◆ Sites secondaires d'UT
- ◆ Autres formations d'ingénieurs
- ▭ IUFM Instituts universitaires de formation des maîtres
- ◆ ENS Écoles normales supérieures
- ▭ Établissements universitaires privés
- Écoles de commerce, gestion et comptabilité
- Écoles juridiques et administratives
- Écoles supérieures d'art et de culture
- Écoles paramédicales et sociales
- Autres écoles

0 50 km

Île-de-France

effectifs d'étudiants inscrits dans l'enseignement supérieur en 2006-2007 > petite couronne Île-de-France

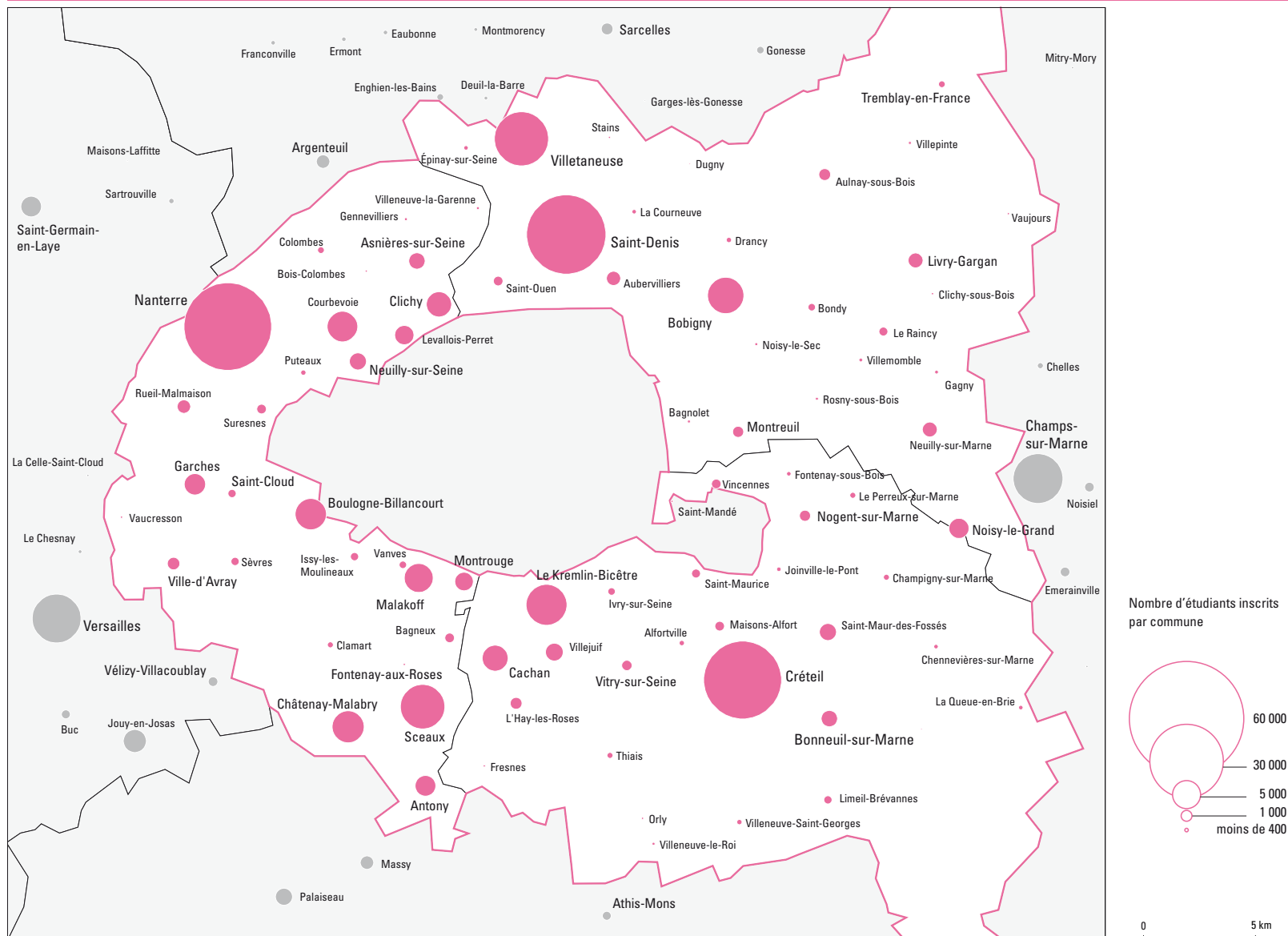

principales filières de l'enseignement supérieur en 2006-2007 > Paris

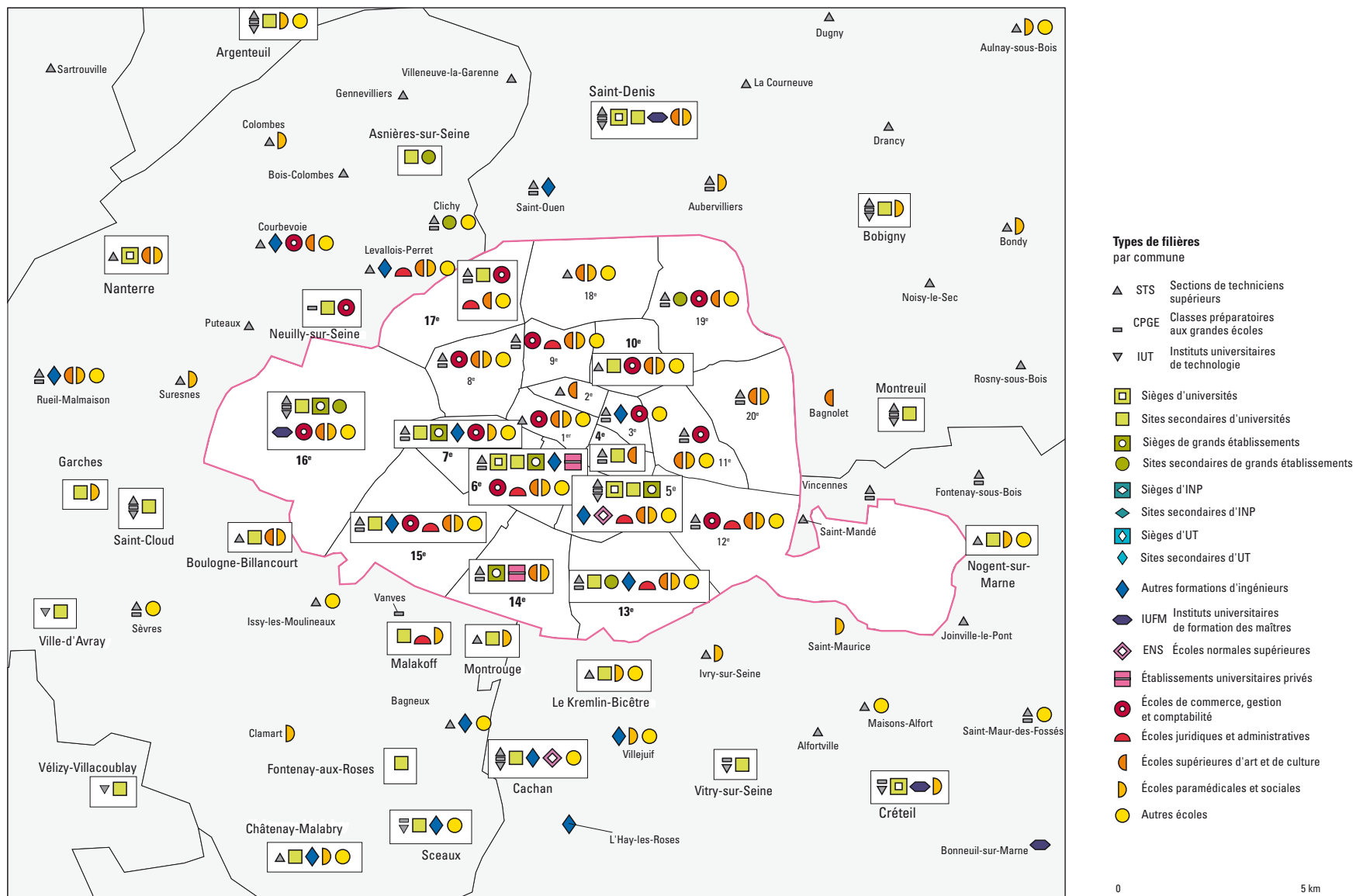

effectifs d'étudiants inscrits dans l'enseignement supérieur en 2006-2007 > Paris

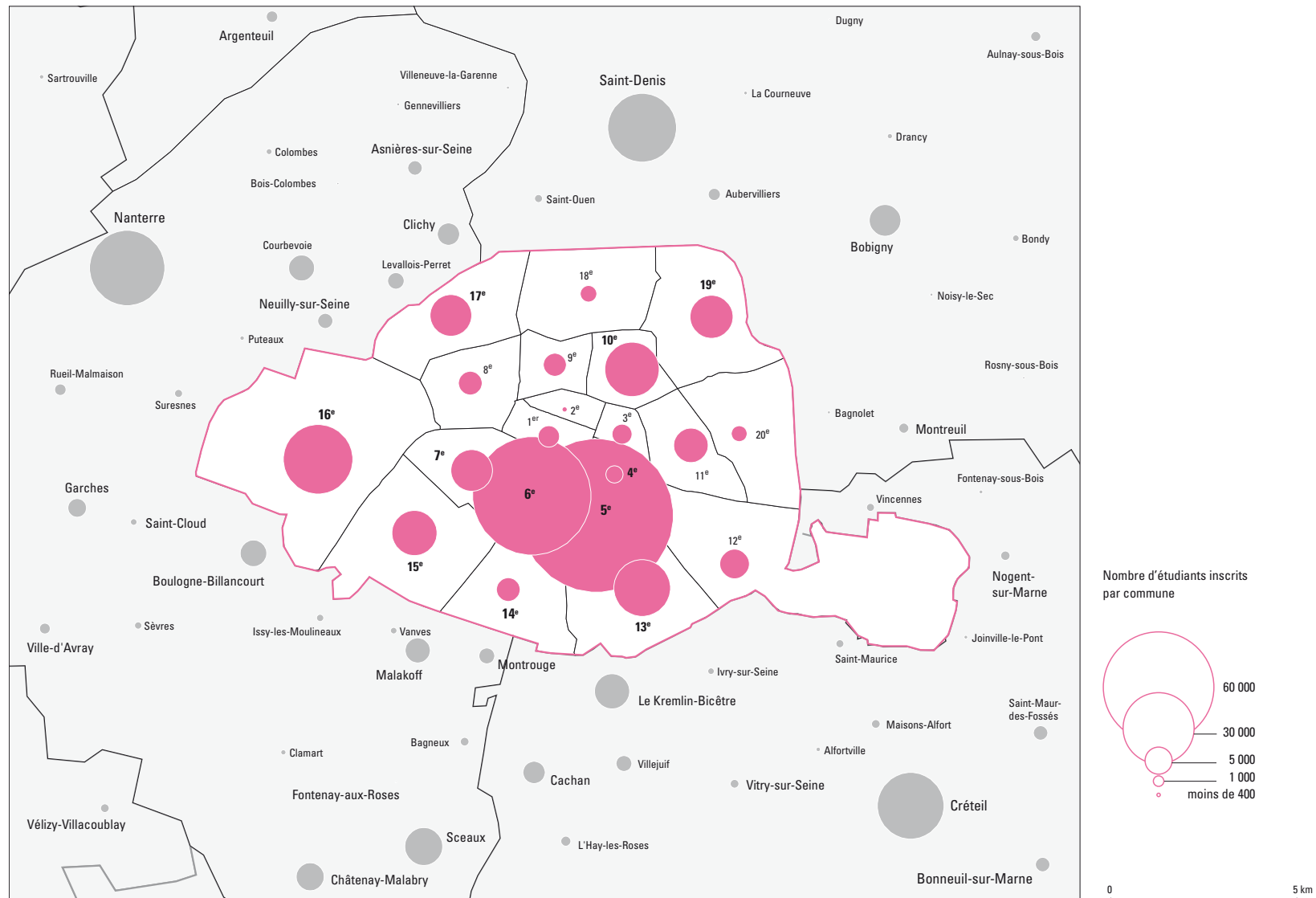

effectifs d'étudiants inscrits en universités et formations d'ingénieurs, en 2006-2007

nombre d'étudiants inscrits dans les universités, par établissement

établissements (détail par commune)	effectifs par cycle			dont formations			total
	1 ^{er}	2 ^e	3 ^e	IUT	ing.	santé	
Cergy-Pontoise	9 456	2 831	293	1 273			12 580
Argenteuil	207			161			207
Cergy	5 702	1 960	175	312			7 837
Neuville-sur-Oise	533	130		436			663
Pontoise	2 586	741	118				3 445
Sarcelles	428			364			428
Évry Val-d'Essonne	7 328	2 393	214	1 419			9 935
Athis-Mons	211			183			211
Brétigny-sur-Orge	438			356			438
Évry	6 679	2 393	214	880			9 286
Marne-la-Vallée	6 994	3 205	353	1 184	402		10 552
Champs-sur-Marne	6 081	2 528	334	701	402		8 943
Coulommiers	94						94
Meaux	606			483			606
Noisy-le-Grand	213	677	19				909
Paris 1	20 390	12 852	3 815				37 057
Nogent-sur-Marne		194	23				217
Paris 5^e	13 582	8 928	2 303				24 813
Paris 6 ^e	1 366	930	626				2 922
Paris 13 ^e	3 708	1 896	393				5 997
Paris 15 ^e	1 734	888	450				3 072
Sceaux		16	20				36
Paris 2	7 508	7 010	1 119				15 637
Melun	1 153						1 153
Paris 5^e	42	2 650	874				3 566
Paris 6 ^e	6 313	4 222	245				10 780
Paris 7 ^e		138					138

nombre d'étudiants inscrits dans les universités, par établissement

établissements (détail par commune)	effectifs par cycle			dont formations			total
	1 ^{er}	2 ^e	3 ^e	IUT	ing.	santé	
Paris 3	10 039	4 741	1 639				16 419
Asnières-sur-Seine	158	114	33				305
Paris 5^e	8 301	3 307	1 304				12 912
Paris 6 ^e	1 567	664	188				2 419
Paris 7 ^e		245	95				340
Paris 16 ^e	13	411	19				443
Paris 4	12 380	7 338	2 567				22 285
Neuilly-sur-Seine	123	732					855
Paris 5^e	9 120	5 138	2 258				16 516
Paris 6 ^e	895	734	309				1 938
Paris 17 ^e	2 242	734					2 976
Paris 5	14 349	15 589	1 222	2 044		10 422	31 160
Boulogne-Billancourt	2 195	1 585	214				3 994
Malakoff	1 851	1 593	203				3 647
Montrouge	20	1 033				875	1 053
Paris 5 ^e	1 609	1 183	357				3 149
Paris 6^e	5 538	9 947	438			9 547	15 923
Paris 15 ^e	599	248	10				857
Paris 16 ^e	2 537			2 044			2 537
Paris 6	14 408	11 750	3 255		866	6 732	29 413
Paris 5^e	10 808	5 162	3 255		866		19 225
Paris 6 ^e	3 571	6 249				6 725	9 820
Paris 13 ^e	14	339				7	353
Roscoff *	15						15

*site situé en dehors de la région

nombre d'étudiants inscrits dans les universités, par établissement

établissements (détail par commune)	effectifs par cycle			dont formations			total
	1 ^{er}	2 ^e	3 ^e	IUT	ing.	santé	
Paris 7	12 258	10 174	2 252	105	23	5 811	24 684
Paris 4 ^e	762	322	107				1 191
Paris 5^e	7 682	2 362	1 037	105	23		11 081
Paris 6 ^e		857	5			810	862
Paris 10 ^e	3 167	5 262	544			5 001	8 973
Paris 13 ^e	647	1 371	559				2 577
Paris 8	13 394	6 889	1 956	387			22 239
Champs-sur-Marne	42	192	98				332
Montreuil	235		6	175			241
Saint-Denis	12 868	6 697	1 852				21 417
Tremblay-en-France	249			212			249
Paris 10	19 618	7 912	2 113	703	26		29 643
Nanterre	18 644	7 702	2 113				28 459
Saint-Cloud	216			178			216
Ville-d'Avray	758	210		525	26		968
Paris 11	13 438	10 151	2 599	3 020	592	4 437	26 188
Cachan	994	47		758			1 041
Châtenay-Malabry	940	2 180	167			2 637	3 287
Le Kremlin-Bicêtre	410	2 849	492			982	3 751
Orsay	6 425	3 172	1 703	1 002	592	818	11 300
Sceaux	4 669	1 903	237	1 260			6 809

nombre d'étudiants inscrits dans les universités, par établissement

établissements (détail par commune)	effectifs par cycle			dont formations			total
	1 ^{er}	2 ^e	3 ^e	IUT	ing.	santé	
Paris 12	15 590	8 151	805	2 266	62	2 501	24 546
Créteil	13 305	7 969	805	706	62	2 501	22 079
Fontainebleau	488			389			488
Lieusaint	1 452	182		857			1 634
Vitry-sur-Seine	345			314			345
Paris 13	13 540	6 079	462	3 322	243	2 207	20 081
Bobigny	3 040	2 723	44	565		2 207	5 807
Saint-Denis	1 871			1 463			1 871
Villetaneuse	8 629	3 356	418	1 294	243		12 403
Versailles St-Quentin	8 990	4 833	627	1 148	164	1 871	14 450
Garches	802	1 490	2			1 871	2 294
Guyancourt	3 910	2 284	348				6 542
Mantes-la-Jolie	470			317			470
Rambouillet	463			360			463
Vélizy-Villacoublay	632			471			632
Versailles	2 713	1 059	277		164		4 049

nombre d'étudiants inscrits dans les universités, par commune

implantations dans les communes	effectifs par cycle			dont formations			total
	1 ^{er}	2 ^e	3 ^e	IUT	ing.	santé	
Argenteuil	207			161			207
Asnières-sur-Seine	158	114	33				305
Athis-Mons	211			183			211
Bobigny	3 040	2 723	44	565		2 207	5 807
Boulogne-Billancourt	2 195	1 585	214				3 994
Brétigny-sur-Orge	438			356			438
Cachan	994	47		758			1 041
Cergy	5 702	1 960	175	312			7 837
Champs-sur-Marne	6 123	2 720	432	701	402		9 275
Châtenay-Malabry	940	2 180	167			2 637	3 287
Coulommiers	94						94
Créteil	13 305	7 969	805	706	62	2 501	22 079
Evry	6 679	2 393	214	880			9 286
Fontainebleau	488			389			488
Garches	802	1 490	2			1 871	2 294
Guyancourt	3 910	2 284	348				6 542
Le Kremlin-Bicêtre	410	2 849	492			982	3 751
Lieusaint	1 452	182		857			1 634
Malakoff	1 851	1 593	203				3 647
Mantes-la-Jolie	470			317			470
Meaux	606			483			606
Melun	1 153						1 153
Montreuil	235		6	175			241
Montrouge	20	1 033				875	1 053
Nanterre	18 644	7 702	2 113				28 459
Neuilly-sur-Seine	123	732					855
Neuville-sur-Oise	533	130		436			663
Nogent-sur-Marne		194	23				217
Noisy-le-Grand	213	677	19				909
Orsay	6 425	3 172	1 703	1 002	592	818	11 300
Paris 4 ^e	762	322	107				1 191
Paris 5 ^e	51 144	28 730	11 388	105	889		91 262
Paris 6 ^e	19 250	23 603	1 811			17 082	44 664
Paris 7 ^e		383	95				478
Paris 10 ^e	3 167	5 262	544			5 001	8 973
Paris 13 ^e	4 369	3 606	952			7	8 927
Paris 15 ^e	2 333	1 136	460				3 929
Paris 16 ^e	2 550	411	19	2 044			2 980
Paris 17 ^e	2 242	734					2 976
Pontoise	2 586	741	118				3 445
Rambouillet	463			360			463
Saint-Cloud	216			178			216
Saint-Denis	14 739	6 697	1 852	1 463			23 288
Sarcelles	428			364			428
Sceaux	4 669	1 919	257	1 260			6 845
Tremblay-en-France	249			212			249
Vélizy-Villacoublay	632			471			632
Versailles	2 713	1 059	277		164		4 049
Ville-d'Avray	758	210		525	26		968
Villetaneuse	8 629	3 356	418	1 294	243		12 403
Vitry-sur-Seine	345			314			345
Île-de-France	199 665	121 898	25 291	16 871	2 378	33 981	346 854

nombre d'étudiants inscrits dans les formations d'ingénieurs, par commune

implantations	type d'établissements					total	
	univ.	INP	UT	autres étab. MESR	étab. autres ministères		étab. privés
Avon						193	193
Bagneux						463	463
Cachan						159	159
Cergy				809		2 026	2 835
Champs-sur-Marne	402				764		1 166
Châtenay-Malabry				1 225			1 225
Courbevoie						363	363
Créteil	62						62
Évry				295	652		947
Gif-sur-Yvette					68	968	1 036
Levallois-Perret						892	892
L'Hay-les-Roses						608	608
Massy					203		203
Noisy-le-Grand						701	701
Orsay	487						487
Palaiseau					1 463	241	1 704
Paris 3 ^e				324			324
Paris 5 ^e	871				1 285	2 521	4 677
Paris 6 ^e					429	501	930
Paris 7 ^e						812	812
Paris 13 ^e				844	670		1 514
Paris 15 ^e					527		527
Rueil-Malmaison					245		245
Saint-Ouen				432			432
Sceaux						621	621
Versailles	164						164
Ville-d'Avray	26						26
Villejuif						836	836
Villetaneuse	243						243
Île-de-France	2 255			3 929	6 306	11 905	24 395

effectifs d'étudiants inscrits dans l'enseignement supérieur en 2006-2007

implantations	CPGE	STS et assimilés	IUT	universités hors IUT	grands établissements	instituts nationaux poly-techniques	universités de technologie	autres formations d'ingénieurs	IUFM	écoles normales supérieures	établissements d'enseignement universitaire privés	écoles de commerce gestion et comptabilité	écoles juridiques et administratives	écoles supérieures art et culture	écoles para-médicales et sociales	autres écoles de spécialités diverses	total enseignement supérieur	dont formations d'ingénieurs
75 – Paris																		
Paris *	14 264	15 509	2 149	163 231	21 794			8 303	4 714	978	4 015	18 919	2 247	29 825	10 899	7 144	303 991	8 784
Paris 1 ^{re}		87										110		2 996	108	21	3 322	
Paris 2 ^e		175												75			250	
Paris 3 ^e	427	704						324				1 196				234	2 885	324
Paris 4 ^e	532	89		1 191										299			2 111	
Paris 5 ^e	2 211	27	105	91 157	231			3 806		978			134	1 544	432	447	101 072	4 677
Paris 6 ^e	2 904	492		44 664	2 680			930			3 646	877	251	6 101	754	597	63 896	930
Paris 7 ^e	158	619		478	6 960			1 202				831			65	77	10 390	812
Paris 8 ^e	1 190	356										s		1 281	101	r	3 783	
Paris 9 ^e	1 039	516										s	101	1 272	299	s	3 543	
Paris 10 ^e		393		8 973								1 560		949	1 500	2 958	16 333	
Paris 11 ^e	138	617										s		1 660	28	s	7 302	
Paris 12 ^e	540	861										s	1 169	1 033	910	r	5 692	
Paris 13 ^e	732	2 476		8 927	227		1 514						41	1 136	1 793	555	17 401	1 514
Paris 14 ^e	278	637			80						369			1 229	1 152		3 745	
Paris 15 ^e	596	2 705		3 929				527				s	242	1 201	1 356	r	11 951	527
Paris 16 ^e	2 391	624	2 044	936	11 281				4 714			2 393		90	729	157	25 359	
Paris 17 ^e	872	2 108		2 976								2 296	309	1 554		211	10 326	
Paris 18 ^e		431												513	649	384	1 977	
Paris 19 ^e	82	990			335							2 511		6 853		44	10 815	
Paris 20 ^e	174	602												39	1 023		1 838	
77 – Seine-et-Marne																		
Brie-Comte-Robert		162															162	
Champagne-sur-Seine	105	137															242	
Congis-sur-Thérouanne		93															93	
Coulommiers		66		94											159		319	
Dammartin-en-Goële		30															30	
Longperrier		30															30	
Fontainebleau	209	330	389	99				193				1 065			335		2 620	193
Avon		222						193				168					583	193
Fontainebleau	209	108	389	99								897			335		2 037	
Lieusaint			857	777													1 634	
Meaux	166	471	483	123											190		1 433	
Moissy-Cramayel		40															40	
Montereau-Fault-Yonne		115											130		152	12	409	
Cannes-Ecluse													130				130	
Montereau-Fault-Yonne		115												152	12		279	
Nemours		42															42	

s : secret statistique / r : réserve

effectifs d'étudiants inscrits dans l'enseignement supérieur en 2006-2007

implantations	CPGE	STS et assimilés	IUT	universités hors IUT	grands établissements	instituts nationaux poly-techniques	universités de technologie	autres formations d'ingénieurs	IUFM	écoles normales supérieures	établissements d'enseignement universitaire privés	écoles de commerce gestion et comptabilité	écoles juridiques et administratives	écoles supérieures art et culture	écoles paramédicales et sociales	autres écoles de spécialités diverses	total enseignement supérieur	dont formations d'ingénieurs
77 – Seine-et-Marne (suite)																		
Paris *	266	1 766	701	9 727				764	792				719	566	594	806	16 701	1 166
<i>Bussy-Saint-Georges</i>		r															r	
<i>Champs-sur-Marne</i>		89	701	8 574				764						566		135	10 829	1 166
<i>Chelles</i>		249															249	
<i>Combs-la-Ville</i>		44															44	
<i>Dammarie-les-Lys</i>		48															48	
<i>Émerainville</i>																586	586	
<i>Lagny-sur-Marne</i>		105															105	
<i>Le Mée-sur-Seine</i>		r															r	
<i>Lognes</i>		s															s	
<i>Melun</i>	266	456		1 153					792				301		188	85	3 241	
<i>Mitry-Mory</i>		51															51	
<i>Noisiel</i>		222											418				640	
<i>Pontault-Combault</i>		53															53	
<i>Roissy-en-Brie</i>		132															132	
<i>Savigny-le-Temple</i>		59															59	
<i>Torcy</i>		127													406		533	
<i>Vaux-le-Pénil</i>		41															41	
Provins		132													170		302	
78 – Yvelines																		
Aubergenville		56															56	
La Queue-les-Yvelines		99															99	
Paris *	3 163	3 043	788	10 905					2 320			2 655		1 542	1 835	571	26 822	164
<i>Buc</i>															517		517	
<i>Conflans-Sainte-Honorine</i>		46															46	
<i>Guyancourt</i>		262		6 542												10	6 814	
<i>Jouy-en-Josas</i>		132										2 655					2 787	
<i>La Celle-Saint-Cloud</i>		53															53	
<i>La Verrière</i>															192		192	
<i>Le Chesnay</i>	103																103	
<i>Les Mureaux</i>		61															61	
<i>Magnanville</i>		18															18	
<i>Maisons-Laffitte</i>		20															20	
<i>Mantes-la-Jolie</i>	128	233	317	153											178		1 009	
<i>Mantes-la-Ville</i>		24															24	
<i>Maurepas</i>		64															64	

s : secret statistique / r : réserve

effectifs d'étudiants inscrits dans l'enseignement supérieur en 2006-2007

implantations	CPGE	STS et assimilés	IUT	universités hors IUT	grands établissements	instituts nationaux polytechniques	universités de technologie	autres formations d'ingénieurs	IUFM	écoles normales supérieures	établissements d'enseignement universitaire privés	écoles de commerce gestion et comptabilité	écoles juridiques et administratives	écoles supérieures art et culture	écoles paramédicales et sociales	autres écoles de spécialités diverses	total enseignement supérieur	dont formations d'ingénieurs
78 – Yvelines (suite)																		
Montigny-le-Bretonneux		98															98	
Plaisir		56															56	
Poissy		159													116		275	
Porcheville		20															20	
Saint-Cyr-l'Ecole	227	13															240	
Saint-Germain-en-Laye	353	480						1 046							361	79	2 319	
Sartrouville		196															196	
Trappes		88											s		r		636	
Vélizy-Villacoublay			471	161													632	
Verneuil-sur-Seine		94															94	
Versailles	2 352	898		4 049				1 274						s	471	r	10 520	164
Villiers-Saint-Frédéric		28															28	
Rambouillet		132	360	103											168		763	
91 – Essonne																		
Dourdan		113															113	
Étampes		125													118		243	
Paris *	677	3 446	2 421	18 814				3 890	1 103			700	10		1 572	179	32 812	4 377
Arpajon		169															169	
Athis-Mons		321	183	28													532	
Bondoufle		50															50	
Brétigny-sur-Orge		134	356	82													572	
Brunoy		273															273	
Bures-sur-Yvette		218													93		311	
Corbeil-Essonnes		385													399	86	870	
Courcouronnes		46															46	
Épinay-sur-Orge															211		211	
Étiolles									1 103								1 103	
Évry	44	325	880	8 406				947				700			658	17	11 977	947
Gif-sur-Yvette		51						1 036								54	1 141	1 036
Les Ulis		65															65	
Longjumeau		118													211		329	
Massy	177	707						203								5	1 092	203
Montgeron		170															170	
Orsay	229		1 002	10 298													11 529	487
Palaiseau								1 704									1 704	1 704
Sainte-Geneviève-des-Bois		110															110	
Saint-Michel-sur-Orge		42															42	
Savigny-sur-Orge	227	262														17	506	
Villebon-sur-Yvette													10				10	

s : secret statistique / r : réserve

effectifs d'étudiants inscrits dans l'enseignement supérieur en 2006-2007

implantations	CPGE	STS et assimilés	IUT	universités hors IUT	grands établissements	instituts nationaux poly-techniques	universités de technologie	autres formations d'ingénieurs	IUFM	écoles normales supérieures	établissements d'enseignement universitaire privés	écoles de commerce gestion et comptabilité	écoles juridiques et administratives	écoles supérieures art et culture	écoles para-médicales et sociales	autres écoles de spécialités diverses	total enseignement supérieur	dont formations d'ingénieurs
92 – Hauts-de-Seine																		
Paris *	2 740	3 347	1 963	49 960	3 835			4 239	2 031			3 759	552	1 326	2 811	1 156	77 719	3 835
Antony	240	54							2 031								2 325	
Asnières-sur-Seine				305	1 226												1 531	
Bagneux		r						463								r	614	463
Bois-Colombes		58															58	
Boulogne-Billancourt		251		3 994										212	245		4 702	
Châtenay-Malabry		283		3 287				1 225							5	268	5 068	1 225
Clamart															266		266	
Clichy	62	504			2 609											189	3 364	
Colombes		156													195		351	
Courbevoie		282						363				3 570			286	18	4 519	363
Fontenay-aux-Roses				36													36	
Garches				2 294											210		2 504	
Gennevilliers		80															80	
Issy-les-Moulineaux		114														355	469	
Levallois-Perret		s						892									2 039	892
Malakoff				3 647									167	495	219	s	4 186	
Montrouge		48		1 053													1 873	
Nanterre		238		28 459											164	199	29 060	
Neuilly-sur-Seine	654			855								189					1 698	
Puteaux		182															182	
Rueil-Malmaison	226	165						245						169	182	68	1 055	245
Saint-Cloud	125	82	178	38													423	
Sceaux	989		1 260	5 549				1 051								6	8 855	621
Sèvres	88	261														95	444	
Suresnes		213													364		577	
Vanves	356																356	
Vaucresson		39															39	
Ville-d'Avray			525	443													968	26
Villeneuve-la-Garenne		77															77	
93 – Seine-Saint-Denis																		
Paris *	929	3 870	3 709	39 188				1 133	1 570			193		320	3 105	189	54 206	1 376
Aubervilliers	99	317															1 194	
Aulnay-sous-Bois		648													160	91	899	
Bagnole													90				90	
Bobigny	35	154	565	5 242													6 255	
Bondy		154															385	
Clichy-sous-Bois		39															39	
Drancy		233															233	
Dugny		18															18	
Épinay-sur-Seine		150															150	

s : secret statistique / r : réserve

effectifs d'étudiants inscrits dans l'enseignement supérieur en 2006-2007

implantations	CPGE	STS et assimilés	IUT	universités hors IUT	grands établissements	instituts nationaux polytechniques	universités de technologie	autres formations d'ingénieurs	IUFM	écoles normales supérieures	établissements d'enseignement universitaire privés	écoles de commerce gestion et comptabilité	écoles juridiques et administratives	écoles supérieures art et culture	écoles para-médicales et sociales	autres écoles de spécialités diverses	total enseignement supérieur	dont formations d'ingénieurs
93 – Seine-Saint-Denis (suite)																		
Gagny		128															128	
La Courneuve		150															150	
Le Raincy	427	98															525	
Livry-Gargan	99	91							1 155								1 345	
Montreuil	65	505	175	66													811	
Neuilly-sur-Marne															1 272		1 272	
Noisy-le-Grand		174		909				701				193			152	98	2 227	701
Noisy-le-Sec		77															77	
Rosny-sous-Bois		63															63	
Saint-Denis	122	461	1 463	21 825					415						78	321	24 685	
Saint-Ouen	82	63						432									577	432
Stains		57															57	
Tremblay-en-France		57	212	37													306	
Vaujours		35															35	
Villemomble		132															132	
Villepinte		66															66	
Villetaneuse			1 294	11 109											84		12 487	243
94 – Val-de-Marne																		
Paris*	1 400	4 693	1 778	25 655				2 143	2 025	1 199					3 258	4 223	46 374	1 665
Alfortville		193															193	
Bonneuil-sur-Marne									1 521								1 521	
Cachan	170	682	758	283				232		1 199						69	3 393	159
Champigny-sur-Marne	61	190															251	
Chennevières-sur-Marne		142															142	
Créteil		503	706	21 373					504						472		23 558	62
Fontenay-sous-Bois	53	98															151	
Fresnes		35															35	
Ivry-sur-Seine		63													312		375	
Joinville-le-Pont		150															150	
La Queue-en-Brie															169		169	
Le Kremlin-Bicêtre		115		3 751											469	3 269	7 604	
Le Perreux-sur-Marne		s														r	258	
L'Hay-les-Roses								842									842	608
Limeil-Brévannes		113													347		460	
Maisons-Alfort		91														547	638	
Nogent-sur-Marne		r		217											212	r	778	
Orly		44															44	
Saint-Mandé		39															39	

s : secret statistique / r : réserve

effectifs d'étudiants inscrits dans l'enseignement supérieur en 2006-2007

implantations	CPGE	STS et assimilés	IUT	universités hors IUT	grands établissements	instituts nationaux polytechniques	universités de technologie	autres formations d'ingénieurs	IUFM	écoles normales supérieures	établissements d'enseignement universitaire privés	écoles de commerce gestion et comptabilité	écoles juridiques et administratives	écoles supérieures art et culture	écoles paramédicales et sociales	autres écoles de spécialités diverses	total enseignement supérieur	dont formations d'ingénieurs
94 – Val-de-Marne (suite)																		
<i>Saint-Maur-des-Fossés</i>	1 049	551														28	1 628	
<i>Saint-Maurice</i>															514		514	
<i>Sucy-en-Brie</i>															23		23	
<i>Thiais</i>		245															245	
<i>Villejuif</i>								1 069							588	184	1 841	836
<i>Villeneuve-le-Roi</i>		65															65	
<i>Villeneuve-Saint-Georges</i>		43													152		195	
<i>Vincennes</i>	67	528															595	
<i>Vitry-sur-Seine</i>		322	314	31													667	
95 – Val-d'Oise																		
Beaumont-sur-oise		20														173	193	
Fosses		45															45	
Goussainville		45															45	
Moisselles															195		195	
Paris *	584	2 857	1 273	11 307				3 495	1 190		268	3 663		183	1 380	195	26 395	2 835
<i>Argenteuil</i>	27	607	161	46											180	65	1 086	
<i>Cergy</i>	166	263	312	7 525				3 495	1 190		268	3 663		183		50	17 115	2 835
<i>Deuil-la-Barre</i>		129															129	
<i>Domont</i>		25															25	
<i>Eaubonne</i>															155		155	
<i>Enghien-les-Bains</i>	193	125															318	
<i>Ermont</i>		149															149	
<i>Franconville</i>		159															159	
<i>Garges-lès-Gonesse</i>		20															20	
<i>Gonesse</i>		121													243		364	
<i>Jouy-le-Moutier</i>		47															47	
<i>L'Isle-Adam</i>		105															105	
<i>Margency</i>		r															108	
<i>Montmorency</i>		127														r	127	
<i>Neuville-sur-Oise</i>			436	227													663	
<i>Pontoise</i>	64	s		3 445											620	r	4 351	
<i>Saint-Brice-sous-Forêt</i>		19															19	
<i>Saint-Denis-l'Aumône</i>	70	183															253	
<i>Sarcelles</i>	64	199	364	64											182		873	
<i>Taverny</i>		150															150	
<i>Vauréal</i>		179															179	
Île-de-France	24 503	40 784	16 871	329 983	25 629			24 160	15 745	2 177	4 283	30 954	3 658	33 762	27 114	14 475	594 098	24 395
Académie de Créteil	3 075	11 947	7 917	75 663				4 233	4 387	1 199		1 258	849	886	7 963	5 230	124 607	4 400
Académie de Paris	14 264	15 509	2 149	163 231	21 794			8 303	4 714	978	4 015	18 919	2 247	29 825	10 899	7 144	303 991	8 784
Académie de Versailles	7 164	13 328	6 805	91 089	3 835			11 624	6 644		268	10 777	562	3 051	8 252	2 101	165 500	11 211

s : secret statistique / r : réserve

Antilles-Guyane

enseignement supérieur

Guadeloupe

8 219 étudiants en 2006-2007, accueillis dans **3** sites d'enseignement supérieur dont **2** sites ayant une ou plusieurs universités. Parmi les étudiants, **91,2 %** sont dans le secteur public et **60,1 %** en université (IUT compris).

Guyane

2 565 étudiants en 2006-2007, accueillis dans **2** sites d'enseignement supérieur dont **2** sites ayant une ou plusieurs universités. Parmi les étudiants, **90,5 %** sont dans le secteur public et **62 %** en université (IUT compris).

Martinique

8 963 étudiants en 2006-2007, accueillis dans **7** sites d'enseignement supérieur dont **1** site ayant une ou plusieurs universités. Parmi les étudiants, **90 %** sont dans le secteur public et **60 %** en université (IUT compris).

évolution du nombre d'étudiants

	2001	2006	
Guadeloupe	7 290	8 219	+ 12,7 %
Guyane	1 788	2 565	+ 43,5 %
Martinique	8 197	8 963	+ 9,3 %
France métro + DOM	2 163 840	2 254 331	+ 4,2 %

bacheliers – session 2006

	effectifs de bacheliers				évolution depuis 2001	taux de réussite au bac	bacheliers en proportion dans une génération	taux d'inscription des bacheliers dans l'ens. sup.*
	généraux	technologiques	professionnels	ensemble				
Guadeloupe	2 017	1 171	1 048	4 236	+ 2,3 %	73,4 %	68,1 %	72,0 %
Guyane	577	377	301	1 255	+ 41,2 %	68,8 %	36,3 %	69,9 %
Martinique	1 812	1 277	902	3 991	+ 9,9 %	69,7 %	68,8 %	72,4 %
France métro + DOM	282 788	140 707	100 562	524 057	+ 5,0 %	82,1 %	64,0 %	74,5 %

*Taux calculé pour les étudiants dont on connaît la région d'obtention du baccalauréat. Le taux national ainsi obtenu (numérateur et dénominateur calculés sur un même champ) permet les comparaisons entre régions mais il est plus faible (74,5 %) que le taux national réel calculé sans tenir compte de la région d'obtention du baccalauréat (79,2 %).

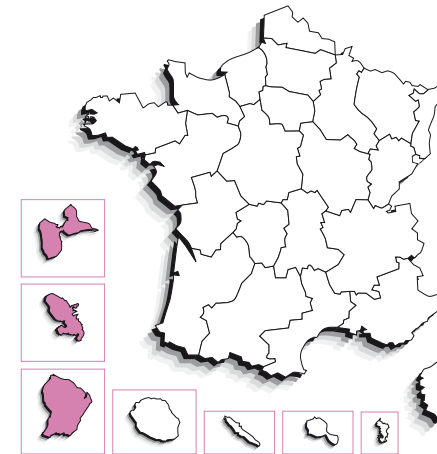

population

population sans doubles comptes

961 136 habitants en 1999, soit
1,6 % de la population de la France*
11 habitants au km²

*métropole + DOM

évolution et poids des 17-25 ans

	2001	2006	
Guadeloupe	51 650	47 308	- 8,4 %
Guyane	22 934	28 216	+ 23,0 %
Martinique	44 222	43 973	- 0,6 %
France métro + DOM	7 118 801	7 379 843	+ 3,7 %

principales filières de l'enseignement supérieur en 2006-2007

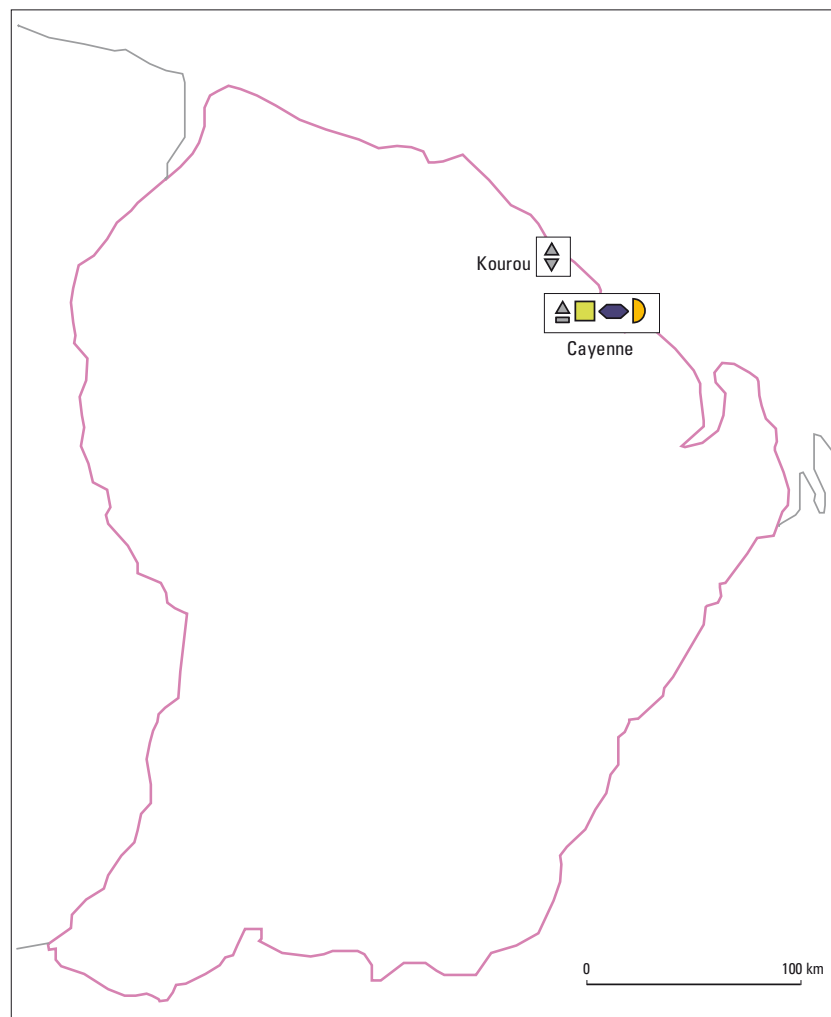
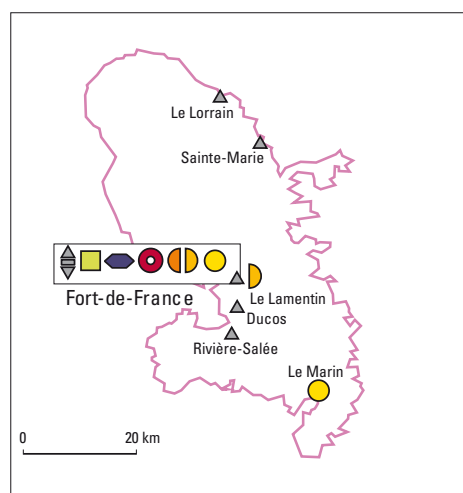
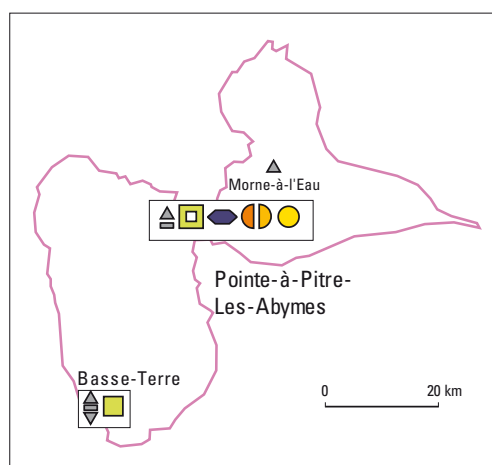

- Types de filières**
par unité urbaine (INSEE 1999)
- ▲ STS Sections de techniciens supérieurs
 - ▬ CPGE Classes préparatoires aux grandes écoles
 - ▼ IUT Instituts universitaires de technologie
 - Sièges d'universités
 - Sites secondaires d'universités
 - ◻ Sièges de grands établissements
 - Sites secondaires de grands établissements
 - ◻ Sièges d'INP
 - ◻ Sites secondaires d'INP
 - ◻ Sièges d'UT
 - ◻ Sites secondaires d'UT
 - ◻ Autres formations d'ingénieurs
 - ◻ IUFM Instituts universitaires de formation des maîtres
 - ◻ ENS Écoles normales supérieures
 - ◻ Établissements universitaires privés
 - Écoles de commerce, gestion et comptabilité
 - ◻ Écoles juridiques et administratives
 - ◻ Écoles supérieures d'art et de culture
 - ◻ Écoles paramédicales et sociales
 - Autres écoles

Antilles-Guyane

effectifs d'étudiants inscrits dans l'enseignement supérieur en 2006-2007

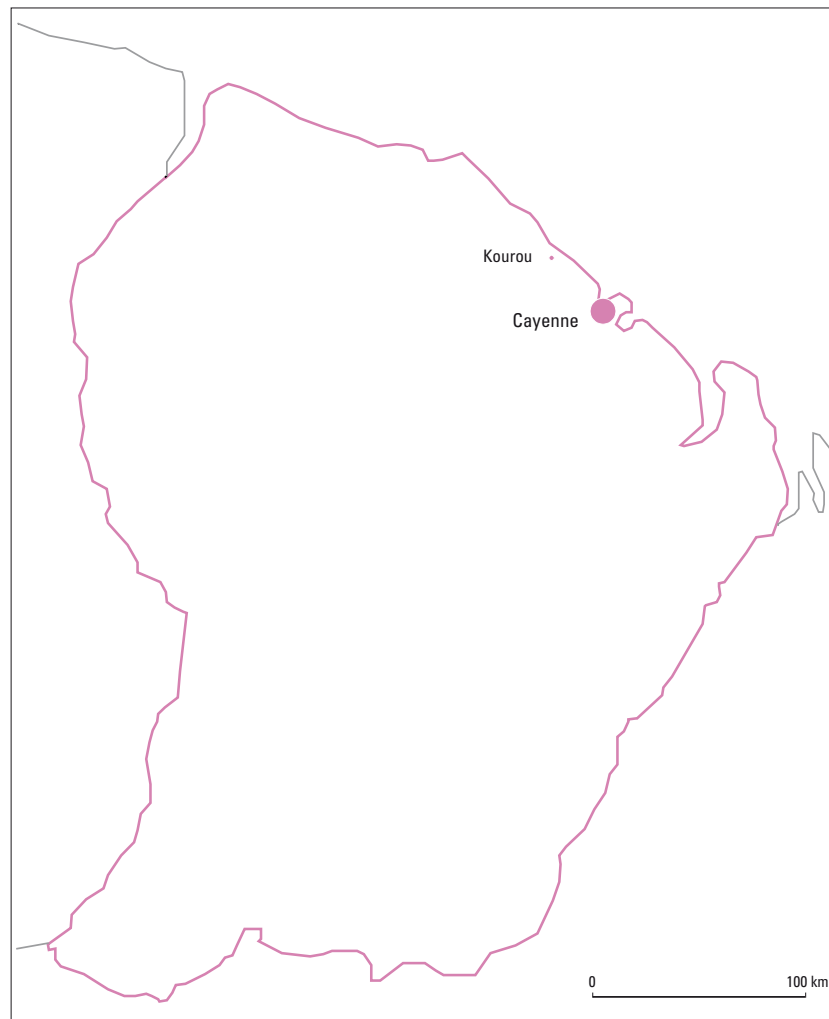
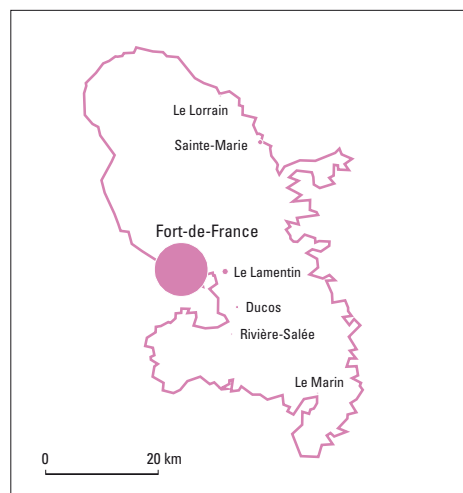
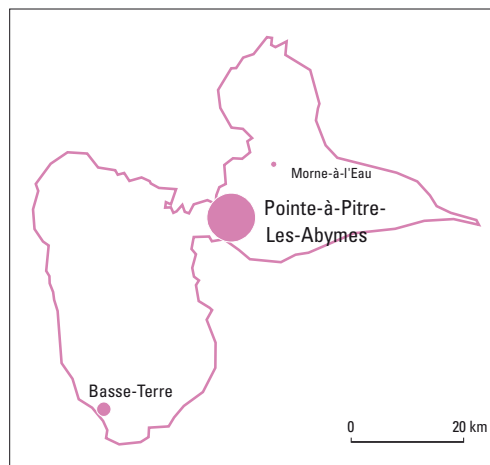

Nombre d'étudiants inscrits
par unité urbaine (INSEE 1999)

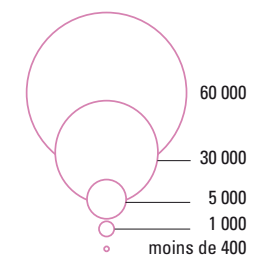

effectifs d'étudiants inscrits en universités et formations d'ingénieurs, en 2006-2007

nombre d'étudiants inscrits dans les universités, par établissement

établissements (détail par unité urbaine)	effectifs par cycle			dont formations			total
	1 ^{er}	2 ^e	3 ^e	IUT	ingénieurs	santé	
Antilles-Guyane	9 666	1 981	257	284		861	11 904
<i>Basse-Terre</i>	446	19		106			465
<i>Cayenne</i>	1 385	98				62	1 483
<i>Fort-de-France</i>	4 120	1 256		70		430	5 376
<i>Kourou</i>	108			108			108
Point-à-Pitre-Les-Abymes	3 607	608	257			369	4 472

nombre d'étudiants inscrits dans les universités, par unité urbaine

implantations dans les unités urbaines	effectifs par cycle			dont formations			total
	1 ^{er}	2 ^e	3 ^e	IUT	ingénieurs	santé	
Basse-Terre	446	19		106			465
Point-à-Pitre-Les-Abymes	3 607	608	257			369	4 472
Guadeloupe	4 053	627	257	106		369	4 937

Antilles-Guyane

effectifs d'étudiants inscrits dans l'enseignement supérieur en 2006-2007

implantations	CPGE	STS et assimilés	IUT	universités hors IUT	grands établissements	instituts nationaux poly-techniques	universités de technologie	autres formations d'ingénieurs	IUFM	écoles normales supérieures	établissements d'enseignement universitaire privés	écoles de commerce gestion et comptabilité	écoles juridiques et administratives	écoles supérieures art et culture	écoles para-médicales et sociales	autres écoles de spécialités diverses	total enseignement supérieur	dont formations d'ingénieurs
971 – Guadeloupe																		
Basse-Terre	56	332	106	359													853	
<i>Basse-Terre</i>	56	332															388	
<i>Saint-Claude</i>			106	359													465	
Morne-à-l'Eau		178															178	
Point-à-Pitre-Les-Abymes	280	1 157		4 472				495						47	619	118	7 188	
<i>Baie-Mahault</i>	48	375															423	
<i>Le Gosier</i>		93															93	
<i>Les Abymes</i>	188	480												177	91		936	
<i>Petit-Bourg</i>		125													27		152	
<i>Pointe-à-Pitre</i>	44	84		4 472				495						47	442		5 584	
973 – Guyane																		
Cayenne	18	229		1 483				448							243		2 421	
<i>Cayenne</i>	18	186		1 483				448						243			2 378	
<i>Remire-Montjoly</i>		43															43	
Kourou		36	108														144	
972 – Martinique																		
Ducos		62															62	
Fort-de-France	340	1 380	70	5 306				519				92		98	564	149	8 518	
<i>Fort-de-France</i>	340	1 329		519				519				92		98	564	149	3 610	
<i>Schoelcher</i>		51	70	4 787													4 908	
Le Lamentin		166												15			181	
Le Lorrain		25															25	
Le Marin																19	19	
Rivière-Salée		31															31	
Sainte-Marie		127															127	
<i>La Trinité</i>		127															127	
Antilles-Guyane	694	3 723	284	11 620				1 462				92		145	1 441	286	19 747	0
Guadeloupe	336	1 667	106	4 831				495						47	619	118	8 219	
Guyane	18	265	108	1 483				448							243		2 565	
Martinique	340	1 791	70	5 306				519				92		98	579	168	8 963	



La Réunion

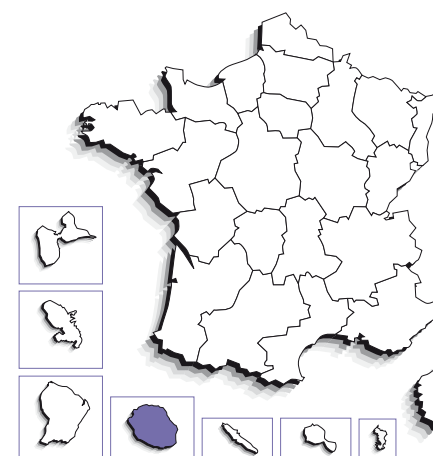

enseignement supérieur

16 820 étudiants en 2006-2007, accueillis dans 12 sites d'enseignement supérieur dont 2 sites ayant une ou plusieurs universités. Parmi les étudiants, 94,5 % sont dans le secteur public et 62,8 % en université (IUT compris).

évolution du nombre d'étudiants

	2001	2006	
La Réunion	15 999	16 820	+ 5,1 %
France métro + DOM	2 163 840	2 254 331	+ 4,2 %
poids de la région	0,7 %	0,7 %	

bacheliers – session 2006

	effectifs de bacheliers				évolution depuis 2001	taux de réussite au bac	bacheliers en proportion dans une génération	taux d'inscription des bacheliers dans l'ens. sup.*
	généraux	technologiques	professionnels	ensemble				
La Réunion	3 665	2 174	1 390	7 229	+ 13,1 %	80,2 %	51,7 %	71,8 %
France métro + DOM	282 788	140 707	100 562	524 057	+ 5,0 %	82,1 %	64,0 %	74,5 %

*Taux calculé pour les étudiants dont on connaît la région d'obtention du baccalauréat. Le taux national ainsi obtenu (numérateur et dénominateur calculés sur un même champ) permet les comparaisons entre régions mais il est plus faible (74,5 %) que le taux national réel calculé sans tenir compte de la région d'obtention du baccalauréat (79,2 %).

population

population sans doubles comptes

706 300 habitants en 1999, soit
1,2 % de la population de la France*
281 habitants au km²

*métropole + DOM

évolution et poids des 17-25 ans

	2001	2006	
La Réunion	104 746	120 105	+ 14,7 %
France métro + DOM	7 118 801	7 379 843	+ 3,7 %
poids de la région	1,5 %	1,6 %	

principales filières de l'enseignement supérieur en 2006-2007

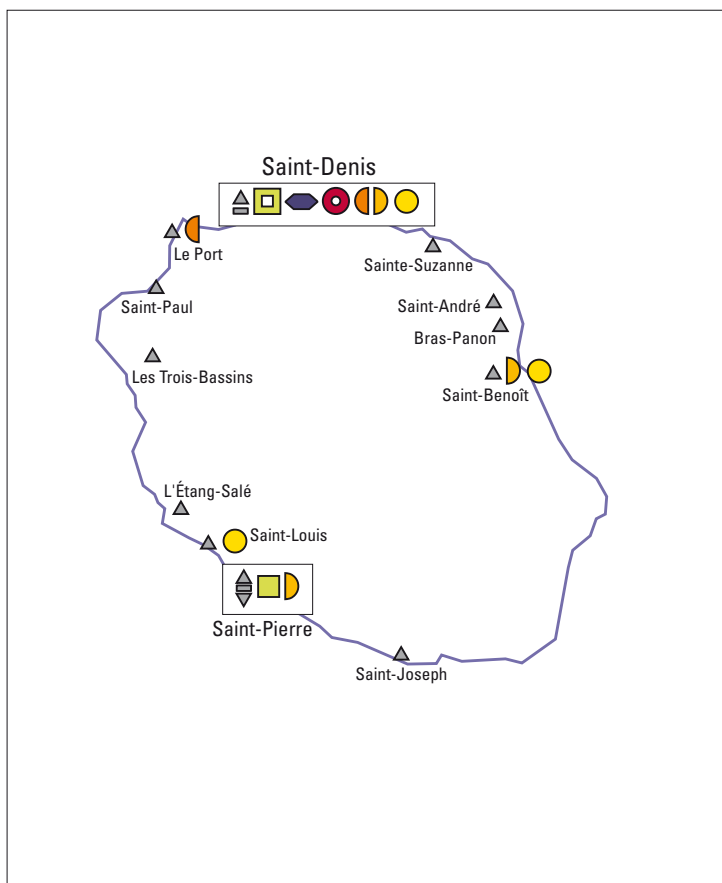

Types de filières

par unité urbaine (INSEE 1999)

- ▲ STS Sections de techniciens supérieurs
- ▬ CPGE Classes préparatoires aux grandes écoles
- ▼ IUT Instituts universitaires de technologie

- Sièges d'universités
- Sites secondaires d'universités
- Sièges de grands établissements
- Sites secondaires de grands établissements
- ◆ Sièges d'INP
- ◆ Sites secondaires d'INP
- ◆ Sièges d'UT
- ◆ Sites secondaires d'UT
- ◆ Autres formations d'ingénieurs
- ◀ IUFM Instituts universitaires de formation des maîtres
- ◇ ENS Écoles normales supérieures
- ▨ Établissements universitaires privés
- Écoles de commerce, gestion et comptabilité
- Écoles juridiques et administratives
- Écoles supérieures d'art et de culture
- Écoles paramédicales et sociales
- Autres écoles

0 15 km

effectifs d'étudiants inscrits dans l'enseignement supérieur en 2006-2007

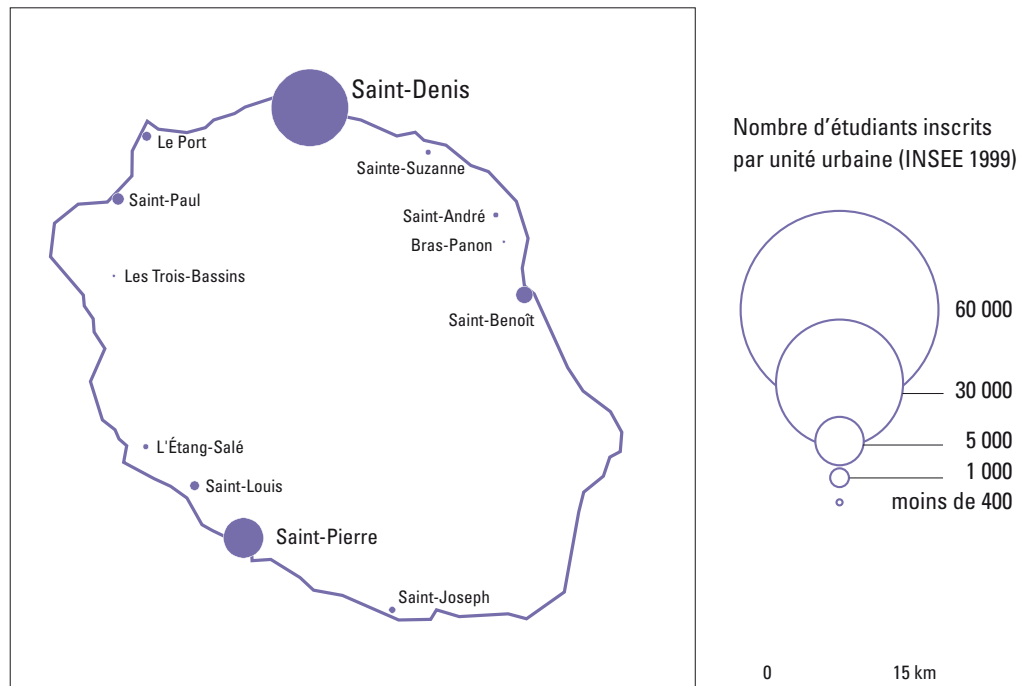

effectifs d'étudiants inscrits en universités et formations d'ingénieurs, en 2006-2007

nombre d'étudiants inscrits dans les universités, par établissement

établissements (détail par unités urbaines)	effectifs par cycle			dont formations			total
	1 ^{er}	2 ^e	3 ^e	IUT	ingénieurs	santé	
La Réunion	8 622	1 680	277	393	32	352	10 579
<i>Saint-Denis</i>	6 350	1 517	274		32	352	8 141
Saint-Pierre	2 272	163	3	393			2 438

nombre d'étudiants inscrits dans les universités, par unité urbaine

implantations dans les unités urbaines	effectifs par cycle			dont formations			total
	1 ^{er}	2 ^e	3 ^e	IUT	ingénieurs	santé	
Saint-Denis	6 350	1 517	274		32	352	8 141
Saint-Pierre	2 272	163	3	393			2 438
Réunion	8 622	1 680	277	393	32	352	10 579

nombre d'étudiants inscrits dans les formations d'ingénieurs, par unité urbaine

implantations	type d'établissements						total
	univ.	INP	UT	autres étab. MESR	étab. autres ministères	étab. privés	
Saint-Denis	32						32
Réunion	32						32

effectifs d'étudiants inscrits dans l'enseignement supérieur en 2006-2007

implantations	CPGE	STS et assimilés	IUT	universités hors IUT	grands établissements	instituts nationaux poly-techniques	universités de technologie	autres formations d'ingénieurs	IUFM	écoles normales supérieures	établissements d'enseignement universitaire privés	écoles de commerce gestion et comptabilité	écoles juridiques et administratives	écoles supérieures art et culture	écoles paramédicales et sociales	autres écoles de spécialités diverses	total enseignement supérieur	dont formations d'ingénieurs
974 – La Réunion																		
Bras-Panon		34															34	
Le Port		142												111			253	
<i>La Possession</i>		57															57	
<i>Le Port</i>		85												111			196	
Les Trois-Bassins		32															32	
L'Étang-Salé		83															83	
<i>Les Avirons</i>		83															83	
Saint-André		99															99	
Saint-Benoît		197													573	28	798	
Saint-Denis	420	850		8 141					1 210			145		53	362	63	11 244	32
<i>Saint-Denis</i>	420	743		8 141					1 210			145		53	362	63	11 137	32
<i>Sainte-Marie</i>		107															107	
Sainte-Suzanne		77															77	
Saint-Joseph		121															121	
Saint-Louis		213														24	237	
Saint-Paul		387															387	
Saint-Pierre	69	676	393	2 045											272		3 455	
<i>Le Tampon</i>	69	435		1 924													2 428	
<i>Saint-Pierre</i>		241	393	121											272		1 027	
La Réunion	489	2 911	393	10 186					1 210			145		164	1 207	115	16 820	32



Collectivités d'outre-mer

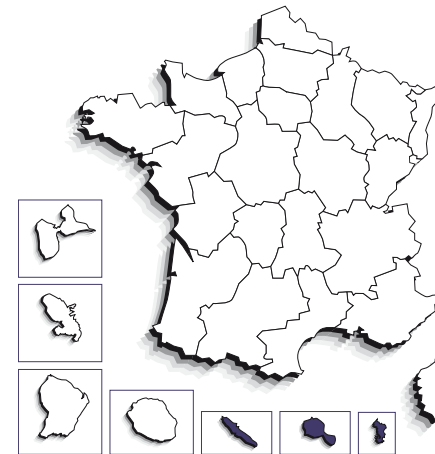

enseignement supérieur

7 345 étudiants en 2006-2007, accueillis dans **10** sites d'enseignement supérieur dont **2** sites ayant une ou plusieurs universités. Parmi les étudiants, **94,7 %** sont dans le secteur public et **67,5 %** en université (IUT compris).

principales filières de l'enseignement supérieur en 2006-2007

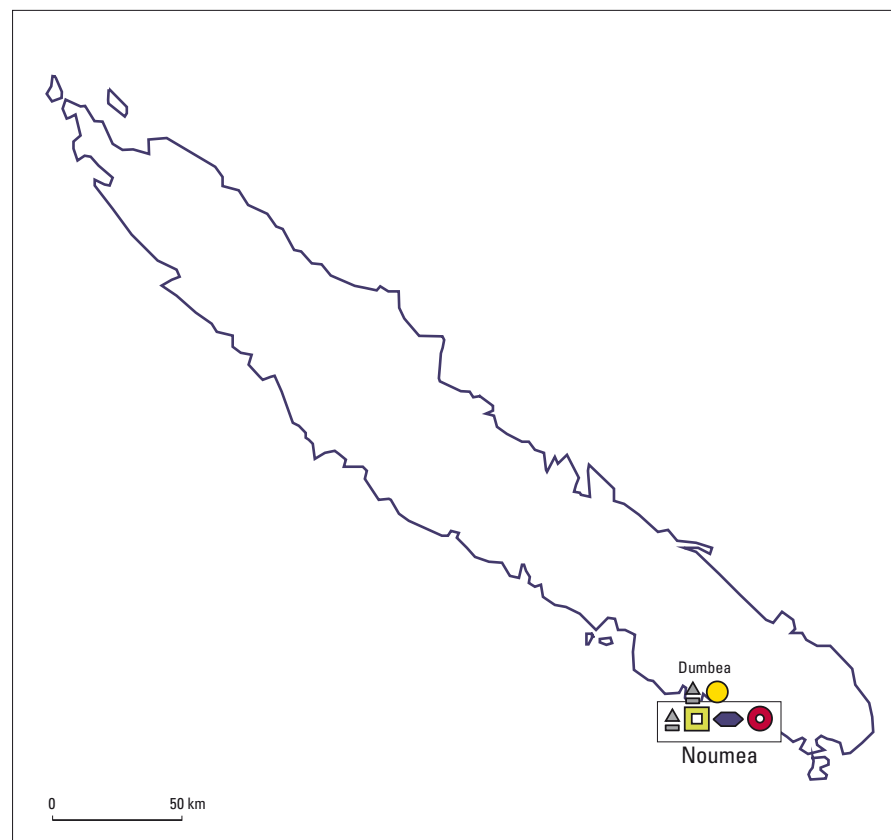
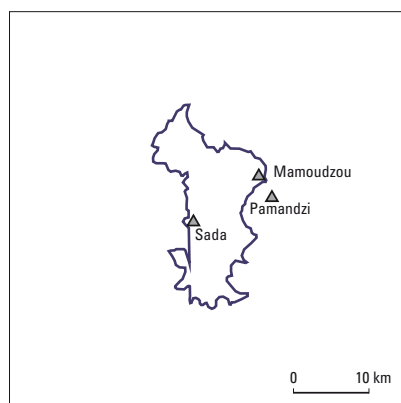
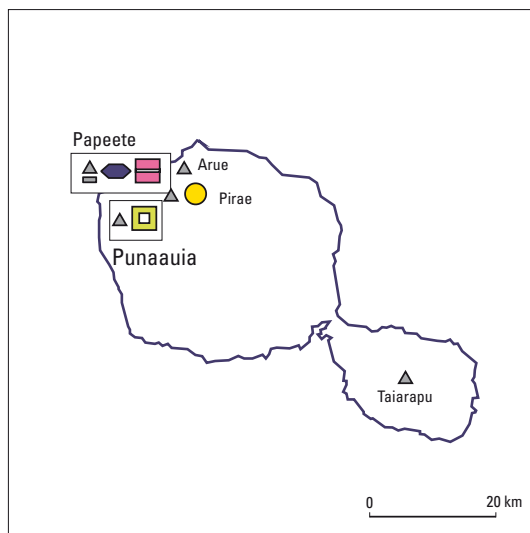

Types de filières par unité urbaine (INSEE 1999)

- ▲ STS Sections de techniciens supérieurs
- ▬ CPGE Classes préparatoires aux grandes écoles
- ▼ IUT Instituts universitaires de technologie
- Sièges d'universités
- Sites secondaires d'universités
- ◻ Sièges de grands établissements
- Sites secondaires de grands établissements
- ◻ Sièges d'INP
- ◊ Sites secondaires d'INP
- ◻ Sièges d'UT
- ◊ Sites secondaires d'UT
- ◆ Autres formations d'ingénieurs
- ▬ IUFM Instituts universitaires de formation des maîtres
- ◊ ENS Écoles normales supérieures
- ▬ Établissements universitaires privés
- Écoles de commerce, gestion et comptabilité
- ◌ Écoles juridiques et administratives
- ◌ Écoles supérieures d'art et de culture
- ◌ Écoles paramédicales et sociales
- Autres écoles

Collectivités d'outre-mer

effectifs d'étudiants inscrits dans l'enseignement supérieur en 2006-2007

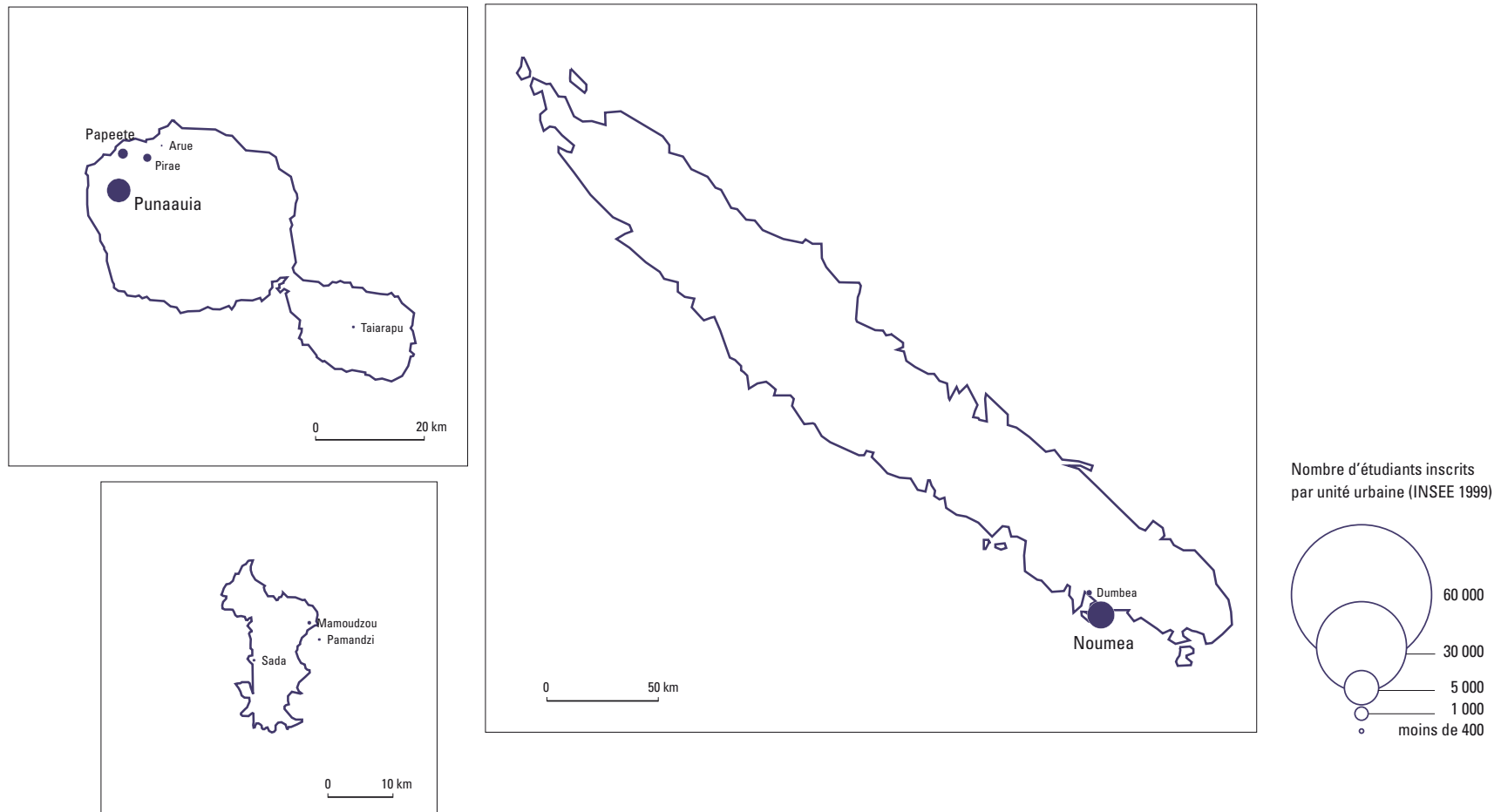

effectifs d'étudiants inscrits en universités et formations d'ingénieurs, en 2006-2007

nombre d'étudiants inscrits dans les universités, par établissement

établissements (détail par unités urbaines)	effectifs par cycle			dont formations			total
	1 ^{er}	2 ^e	3 ^e	IUT	ingénieurs	santé	
Nouvelle-Calédonie	2 376	13	23			26	2 412
<i>Noumea</i>	2 376	13	23			26	2 412
Polynésie Française	2 485	36	26			87	2 547
<i>Punaauia</i>	2 485	36	26			87	2 547

nombre d'étudiants inscrits dans les universités, par unité urbaine

implantations dans les unités urbaines	effectifs par cycle			dont formations			total
	1 ^{er}	2 ^e	3 ^e	IUT	ingénieurs	santé	
Noumea	2 376	13	23			26	2 412
Punaauia	2 485	36	26			87	2 547
Territoires d'Outre-Mer	4 861	49	49			113	4 959

Collectivités d'outre-mer

effectifs d'étudiants inscrits dans l'enseignement supérieur en 2006-2007

implantations	CPGE	STS et assimilés	IUT	universités hors IUT	grands établissements	instituts nationaux poly-techniques	universités de technologie	autres formations d'ingénieurs	IUFM	écoles normales supérieures	établissements d'enseignement universitaire privés	écoles de commerce gestion et comptabilité	écoles juridiques et administratives	écoles supérieures art et culture	écoles para-médicales et sociales	autres écoles de spécialités diverses	total enseignement supérieur	dont formations d'ingénieurs
985 – Mayotte																		
Mamoudzou		102															102	
Pamandzi		64															64	
Sada		56															56	
987 – Polynésie Française																		
Arue		20															20	
Papeete	45	49						269		174							537	
Pirae		367														59	426	
Punaauia		84		2 547													2 631	
Taiarapu		56															56	
988 – Nouvelle-Calédonie																		
Dumbea	31	146														19	196	
Noumea	97	452		2 412				226				70					3 257	
Collectivités d'outre-mer	173	1 396		4 959				495		174		70				78	7 345	



Annexes

- > **sources**
- > **lexique**
- > **sigles**
- > **abréviations**

SOURCES

	sources	champs des données
Classes Préparatoires aux Grandes Écoles (CPGE)	Depp : système d'information SCOLARITE Depp : enquête n°17 Ministère de l'Agriculture et de la pêche	Élèves inscrits en CPGE dans les établissements publics ou privés du MESR ou des autres ministères.
Sections de Techniciens Supérieurs (STS) et assimilés	Depp : système d'information SCOLARITE Depp : enquête n°18 Ministère de l'Agriculture et de la pêche	Élèves en formations post-baccalauréat assimilées aux STS (BTS, classes de mise à niveau, DPECF, DECF, DMA, DSAA, DNTS, formations complémentaires post-BTS), dans les établissements publics et privés du MESR ou des autres ministères.
Instituts Universitaires de Technologie (IUT)	Depp : système d'information SISE	Inscriptions principales en universités suivant une formation de DUT, post-DUT ou DNTS.
Universités (hors IUT)	Depp : système d'information SISE	Inscriptions principales en universités y compris la formation continue diplômante, par alternance, diplômes universitaires, DAEU, enseignement à distance, y compris les formations d'ingénieurs, non compris les étudiants en formations DUT et assimilés.
Grands établissements	Depp : système d'information SISE	Inscriptions principales (y compris la formation continue diplômante) dans les 13 grands établissements soit le CNAM, l'EHESS, l'ENSAM, l'École nationale des Chartes, l'École nationale supérieure des sciences de l'information et des bibliothèques, l'École pratique des hautes études, l'École supérieure de mécanique de Paris, l'IEP de Paris, l'INALCO, l'Institut de physique du globe, le Muséum national d'histoire naturelle, l'Observatoire de Paris, Paris Dauphine.
Instituts nationaux polytechniques (INP)	Depp : système d'information SISE	Inscriptions principales dans les INP de Grenoble, Nancy et Toulouse, y compris la formation continue diplômante et les formations d'ingénieurs.
Universités de technologie (UT)	Depp : système d'information SISE	Inscriptions principales dans les UT de Compiègne, Belfort-Montbéliard (Sévenans) et Troyes, y compris la formation continue diplômante et les formations d'ingénieurs.
Autres formations d'ingénieurs	Depp : système d'information SISE Depp : enquête n°27	Inscriptions principales dans les formations d'ingénieurs des autres écoles publiques sous tutelle du MESR (École centrale, ENSA) ou sous tutelle des autres ministères, ou dans les formations d'ingénieurs des écoles d'ingénieurs privées.
Instituts universitaires de formation des maîtres (IUFM)	Depp : système d'information SISE	Inscriptions principales en IUFM.
Écoles Normales Supérieures (ENS)	Depp : enquête n°26	Toutes formations de ces écoles.
Établissements d'enseignement universitaire privés	Depp : système d'information SISE	Effectifs des formations préparant aux diplômes nationaux et autres diplômes délivrés par ces établissements.
Écoles de commerce gestion et comptabilité	Depp : enquête n°26 et SISE	Toutes formations d'enseignement supérieur de ces écoles (formations principales, cycles préparatoires, spécialisations, master et MBA).
Écoles juridiques et administratives	Depp : enquête n°26	Toutes formations d'enseignement supérieur de ces écoles.
Écoles supérieures art et culture	Depp : enquête n°48	Toutes formations d'enseignement supérieur de ces écoles.
Écoles paramédicales et sociales	Ministère de la santé, de la jeunesse, des sports et de la vie associative	Toutes formations d'enseignement supérieur de ces écoles.
Autres écoles de spécialités diverses	Depp : système d'information SCOLARITE Depp : enquête n°18 Depp : enquête n°26 Ministère de l'économie, de l'industrie et de l'emploi	Toutes autres formations d'enseignement supérieur.

lexique

définitions

Premier, deuxième et troisième cycle	Dans le cadre de l'harmonisation des cursus d'enseignement supérieur européen, le déroulement des études supérieures est organisé en cycles. Le nombre, la nature et la durée des cycles peuvent varier en fonction des études dispensées. Au cours de chaque cycle sont délivrés des diplômes nationaux ou des diplômes d'établissement sanctionnant les connaissances, les compétences ou les éléments de qualification professionnelle acquis. Les grades de licence, de master et de doctorat sont conférés respectivement à l'issue du premier, du deuxième et du troisième cycle (article L. 612-1 du code de l'éducation).
Bacheliers en proportion dans une génération	Proportion de bacheliers d'une génération fictive d'individus qui auraient, à chaque âge, les taux de candidature et de réussite observés l'année considérée.
Commune rurale	Commune n'appartenant à aucune unité urbaine.
Commune urbaine	Commune appartenant à une unité urbaine.
Formations d'ingénieurs	Formations d'ingénieurs classiques, nouvelles formations d'ingénieurs et formations d'ingénieurs spécialisées donnant lieu à délivrance d'un diplôme d'ingénieur reconnu par la commission des titres d'ingénieurs.
Formations d'ingénieurs universitaires	Formations d'ingénieurs délivrées en universités : formations classiques, de spécialisation, ou en partenariat (ex. NFI), y compris la formation continue diplômante, par alternance et enseignement à distance.
Grands établissements	Ensemble des 13 grands établissements suivants : CNAM, l'EHESS, l'ENSAM, l'École nationale des Chartes, l'École nationale supérieure des sciences de l'information et des bibliothèques, l'École pratique des hautes études, l'École supérieure de mécanique de Paris, l'IEP de Paris, l'INALCO, l'Institut de physique du globe, le Muséum national d'histoire naturelle, l'Observatoire de Paris, Paris Dauphine.
Population sans doubles comptes	Population totale moins les doubles comptes : <ul style="list-style-type: none"> - les militaires et les élèves internes de la commune et qui n'ont pas de résidence personnelle dans la commune, - les personnes sans domicile fixe rattachées administrativement à la commune, mais recensées dans une autre commune, - les personnes vivant dans une collectivité d'une autre commune et ayant déclaré avoir leur résidence personnelle dans la commune, - les étudiants recensés dans une autre commune et ayant déclaré avoir une autre résidence personnelle dans la commune. Ce concept est utilisé pour calculer la population d'un ensemble de communes (régions, départements, cantons...).
Site d'enseignement supérieur	Unité urbaine ou commune rurale dans laquelle au moins un étudiant est inscrit dans une formation d'enseignement supérieur, quel que soit l'établissement (université, lycée, école, faculté privée ...) ou la nature de la formation (universitaire ou non).
Site d'enseignement supérieur universitaire	Unité urbaine ou commune rurale dans laquelle au moins un étudiant est inscrit dans une formation universitaire (y compris IUT et écoles d'ingénieurs internes ou externes aux universités).
Site secondaire	Unité urbaine ou commune rurale dans laquelle au moins un étudiant est inscrit dans une formation universitaire (y compris IUT et écoles d'ingénieurs internes ou externes aux universités) hors du site siège.
Site siège	Unité urbaine ou commune rurale abritant le siège d'une université et assimilé.
Taux d'inscription des bacheliers dans l'enseignement supérieur	Rapport entre le nombre d'inscriptions de bacheliers de l'année dans l'enseignement supérieur de l'académie et le nombre de bacheliers de l'année, selon l'académie de scolarisation.
Taux de réussite au baccalauréat	Rapport entre le nombre d'admis au baccalauréat et le nombre de candidats présents. Est considéré comme présent à l'examen tout candidat ayant participé à au moins une épreuve.
Unité urbaine	Ensemble de communes abritant au moins 2 000 habitants dont aucune habitation n'est séparée de la plus proche de plus de 200 mètres.
Universités	Ensemble des 83 universités publiques y compris les deux Centres universitaires de formation et de recherche (CUFR) d'Albi et de Nîmes.

sigles

BTS	Brevet de technicien supérieur
CNAM	Conservatoire national des arts et métiers
COM	Collectivités d'outre-mer
CPGE	Classe préparatoire aux grandes écoles
CUFR	Centre universitaire de formation et de recherche
DAEU	Diplôme d'accès aux études universitaires
DECF	Diplôme d'études comptables et financières
DEFA	Diplôme d'études fondamentales en architecture
DEPP	Direction de l'évaluation, de la prospective et de la performance
DES	Diplôme d'études spécialisées
DGES	Direction générale de l'enseignement supérieur
DMA	Diplôme des métiers d'art
DNAT	Diplôme national des arts techniques
DNSAP	Diplôme national supérieur d'arts plastiques
DNTS	Diplôme national de technologie spécialisée
DPECF	Diplôme de préparation aux études comptables et financières
DRT	Diplôme de recherche technologique
DSAA	Diplôme supérieur en arts appliqués
DUT	Diplôme universitaire de technologie
EHESS	Ecole des hautes études en sciences sociales
ENS	Ecole normale supérieure
ENSA	Ecole nationale supérieure d'agronomie
ENSAM	Ecole nationale supérieure des arts et métiers
IEP	Institut d'études politiques
INALCO	Institut national des langues et civilisations orientales
INP	Institut national polytechnique
INSA	Institut national des sciences agricoles
INSEE	Institut national de la statistique et des études économiques
IUFM	Institut universitaire de formation des maîtres
IUT	Institut universitaire de technologie

L	Licence
M	Master
D	Doctorat
MESR	Ministère de l'enseignement supérieur et de la recherche
NFI	Nouvelle formation d'ingénieur
PACA	Provence-Alpes-Côte-d'Azur
SISE	Système d'information sur le suivi des étudiants
STS	Section de techniciens supérieurs
UFR	Unité de formation et de recherche
UT	Université de technologie

abréviations

adm.	administratives
archit.	architecture
ass.	assimilés
éc.	écoles
ens.	enseignement
form.	formations
ing.	ingénieurs
min.	ministères
soc.	sociales
sup.	supérieur
univ.	université ou universitaire

les publications des ministères réalisées par la Depp

Les publications du ministère de l'Éducation nationale et du ministère de l'Enseignement supérieur et de la Recherche réalisées par la Depp présentent les données statistiques complètes résultant d'enquêtes systématiques, mais aussi des séries d'indicateurs analytiques, des articles méthodologiques ou de synthèse, des résultats d'études ou de recherches : elles permettront au lecteur, par-delà les données contenues dans le présent ouvrage, d'aborder de façon plus approfondie le système éducatif de notre pays.

> L'état de l'École

Les principales données du système éducatif mises à jour annuellement. Une analyse synthétique des coûts, des activités et des résultats de l'École qui couvre l'ensemble du système, de la maternelle à l'enseignement supérieur. Des indicateurs internationaux pour mieux situer la France par rapport aux autres pays. 16 euros, édition n° 17, octobre 2007.

> L'état de l'Enseignement supérieur et de la Recherche

Une analyse synoptique des coûts, personnels, activités et résultats de l'enseignement supérieur et de la Recherche, considérés comme les deux composantes d'une même politique. 16 euros, édition n° 1, novembre 2007.

> Repères et références statistiques sur les enseignements et la formation

Une information statistique détaillée sur tous les domaines de l'Éducation nationale avec des textes clairs et synthétiques, des définitions, des références documentaires et un index. 26 euros, septembre 2007.

> les Notes d'Information de la Depp

Depuis avril 2007, les Notes d'Information regroupent les trois titres antérieurs (Note d'Information, Note Évaluation, Note Recherche). Chaque Note d'Information fait le point sur un des aspects du système éducatif et donne l'essentiel des dernières exploitations d'enquêtes et d'études statistiques. Ces Notes présentent les travaux d'évaluation des résultats du système éducatif, de ses modalités de fonctionnement et des facteurs qui contribuent à son efficacité. Elles font la synthèse d'études réalisées sur la recherche en France.

> Éducation & Formations

Revue d'étude et d'information dont les articles traitent des grands enjeux de l'École. Une publication de la Depp qui s'ouvre à tous les acteurs du système éducatif. Vente uniquement au numéro 2001 et 2002 : 12,20 euros. À partir de 2003 : 13 euros.

> Les dossiers

Chaque dossier, consacré aux résultats d'une étude ou d'une évaluation sur un sujet donné, présente un rapport complet et détaillé sur un des aspects du système éducatif français. Une large part est faite aux aspects méthodologiques nécessaires à la compréhension des résultats. À partir du n° 141 : 15 euros.

Toutes les publications sont en vente par correspondance ou sur place au Département de la valorisation et de l'édition

61-65, rue Dutot – 75732 Paris Cedex 15 – tél 01 55 55 72 04 – fax 01 55 55 72 29

Le lecteur pourra également se les procurer à la **librairie de l'Éducation** (Centre national de documentation pédagogique – 13, rue du Four, 75006 Paris), dans les librairies du **réseau du CNDP** (CNDP/CRDP/CDDP) et à la librairie de la **Documentation française** (29, quai Voltaire, 75007 Paris).

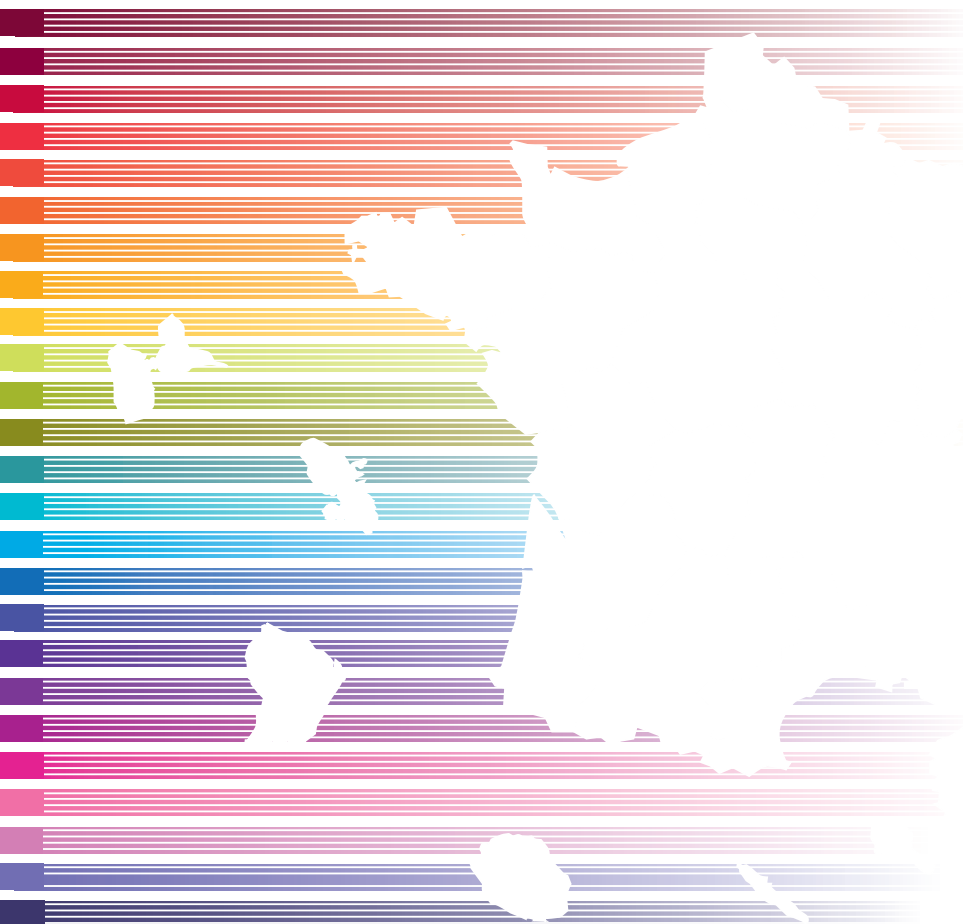

titre

atlas régional
effectifs d'étudiants en 2006-2007

éditeur

Direction de l'évaluation,
de la prospective et de la performance

responsable de la publication

Daniel Vitry

date de parution

Juin 2008

périodicité

Annuelle

pour plus d'information

atlas.regionale@education.gouv.fr

maquette

Département de la valorisation et de l'édition DEPP-DVE

impression

Imprimerie Moderne de l'Est

ISBN 978-2-11-095431-2



9 782110 954312

prix 15 euros

Depp 005 08 362

ISSN en cours

Dépôt légal

2^e trimestre 2008

ISBN 978-2-11-095431-2



MINISTÈRE
DE L'ÉDUCATION NATIONALE
ET DE LA RECHERCHE